

Siltumapgāde un santehnika
Infrastruktūra
Industrija
Ventilācija, gaisa kondicionēšana

onninen



Preču cenu katalogs 2018-2019

Visas cenas norādītas bez PVN.
Cenas ir informatīva rakstura un var tikt mainītas.



Onninen piedāvā

Santehnika

Keramikas izlietnes un tualetes podi, Nerūsējošā tērauda izlietnes, Jaucējkrāni, Duškabīnes.



Ventilācija un gaisa kondicionēšana

Ventilācijas iekārtas, Gaisa vadi un veidgabali, Gaisa sadalītāji un vārsti, Ventilācijas palīgmateriāli, Iekštelpu klimata risinājumi, Izolācijas un montāžas materiāli, Gaisa aizkari, Kondicionieri, Dzesēšanas iekārtas.



Preces infrastruktūrai

Apgaismes stabi un gaismekļi, Ārējais ūdensvads un kanalizācija, Siltumtrases, Sūkņu stacijas, Notekūdeņu attīrīšanas iekār



Siltumapgāde/ūdensapgāde

Apkures katli, Siltummaiņi, Siltumsūkņi, Laika apstākļu kompensatori, Regulējošie vārsti, Siltumskaitītāji, Izplešanās trauki un spiedvertnes, Drošības vārsti, Kartstā ūdens tvertnes un apkures sistēmas akumulatori, Siltummezgls un apkures katlu automātika, Termometri un manometri, Radiatori un radiatoru vārsti, vannas istabas radiatori, Balancēšanas vārsti, Redukcijas vārsti, Kompensatori, Misiņa vārsti, Lodveida vārsti un aizbīdņi, Filtri, Kronšteini



Preces industrijai

Dažāda veida noslēgarmatūra, Nerūsējošā tērauda caurules un veidgabali, Pārtikas kvalitātes nerūsējošā tērauda caurules un veidgabali, Celtniecības konstrukcijas profili.



PREČU CENU KATALOGS 2018/2019

SIA ONNINEN
Reģ.Nr.: LV40003197626

Banka: Swedbank AS
Kods: HABALV22
IBAN: LV55HABA0551043051507

Visas cenas norādītas bez PVN.
Cenas ir informatīva rakstura un var tikt mainītas.

SILTUMAPGĀDE UN SANTEHNIKA	11-253
01 SML ĶETA IEKŠĒJĀ KANALIZĀCIJA	11-12
02 BEZŠUVJU TĒRAUDA CAURULES	12-13
03 ELEKTROMETINĀTĀS TĒRAUDA CAURULES	14-15
04 METINĀMI TĒRAUDA VEIDGABALI	16-23
TĒRAUDA LĪKUMI EN 10253-1 R1.5D S235	16
TĒRAUDA LĪKUMI EN 10253-1 R1.5D S235	16
TĒRAUDA LĪKUMI 90 EN 10253-2 R1.5D P235GH TC1	16
TĒRAUDA LĪKUMI 90 EN 10253-2 R1.5D P235GH TC1	17
TĒRAUDA LĪKUMI EN 10253-2 R1.5D P265GH	17
KONUSVEIDA PĀREJAS EN 10253-2 P235GH TC1	18-19
TREJGABALI EN 10253-2, P235GH TC1	19-20
GALA NOSLĒGI EN 10253-2, P265GH	20
GALA NOSLĒGI EN 10253-2, St37.0	20-21
ATLOKI AR KAKLIŅU DIN 2631 / EN1092-1/11 PN6, C22.8 / P250GH	21
ATLOKI AR KAKLIŅU DIN 2632 / EN1092-1/11 PN10, C22.8 / P250GH	21
ATLOKI AR KAKLIŅU DIN 2633 / EN1092-1/11 PN16, C22.8 / P250GH	21
ATLOKI AR KAKLIŅU DIN 2633 / EN1092-1/11 PN16, C22.8 / P250GH	21
ATLOKI AR KAKLIŅU DIN 2634 / EN1092-1/11 PN25, C22.8 / P250GH	21
ATLOKI AR KAKLIŅU EN1092-1/11 PN10 - PN40, P250GH	21-22
ATLOKI AR KAKLIŅU EN1092-1/11 PN10 - PN40, P250GH	22
ATLOKI AR KAKLIŅU EN1092-1/11 PN40, P250GH	22
ATLOKI AR KAKLIŅU DIN 2636 / EN1092-1/11 PN63, C22.8 / P250GH	22
ATLOKI AR KAKLIŅU DIN 2637 / EN1092-1/11 PN100, C22.8 / P250GH	22
PLAKANIE ATLOKI EN1092-1/01 PN10 S235JR62	22-23
ATLOKI AR VĪTNI DIN 2566 / EN1092-1/13, C22.8 / P250GH	23
NOSLĒGATLOKS EN1092-1/5	23
05 GROPĒJAMIE SAVIENOJUMI	24-25
06 VĪTŅU SAVIENOJUMI, MELNĀS ĶETAS UN TĒRAUDS	26-31
VĪTŅU SAVIENOJUMI, MELNĀS ĶETA	26-29
VĪTŅU SAVIENOJUMI, MELNĀS TĒRAUDA	29-31
07 VĪTŅU SAVIENOJUMI, CINKOTAIS ĶETS UN TĒRAUDS	31-36
VĪTŅU SAVIENOJUMI, CINKOTĀS ĶETAS	31-35
VĪTŅU SAVIENOJUMI, CINKOTĀS TĒRAUDS	35
BEZVĪTŅU SAVIENOJUMI TĒRAUDA CAURULĒM	36
08 PRESĒJAMĀS TĒRAUDA CAURULES UN VEIDGABALI	37-45
PRESĒJAMĀS TĒRAUDA CAURULES	37
PRESĒJAMĀS TĒRAUDA VEIDGABALI	37-44
CAURUĻU INSTRUMENTI	45
T-SAVIENOJUMS TĒRAUDA CAURULĒM FLAMCO T-PLUS	45
09 NERŪSĒJOŠĀS TĒRAUDA LOKSNES	45
10 NERŪSĒJOŠĀS TĒRAUDA METINĀJUMA ŠUVJU APSTRĀDES ĶĪMIJA	46
11 NERŪSĒJOŠĀS TĒRAUDA CAURULES UN VEIDGABALI	46-61
METINĀMĀS CAURULES EN 10217-7, EN 1.4307/304L	46
METINĀMĀS CAURULES EN 10217-7, EN 1.4404/316L	46-48
PĀRTIKAS KVALITĀTES CAURULES SMS, AISI304, L=6M	48
PĀRTIKAS KVALITĀTES CAURULES DIN11850, AISI304, L=6M	48
PĀRTIKAS KVALITĀTES CAURULES SMS, AISI316L, L=6M	48
PĀRTIKAS KVALITĀTES CAURULES DIN11850, AISI316, L=6M	48
NERŪSĒJOŠĀS TĒRAUDA 4-KNT CAURULES, L - 6M	48
NERŪSĒJOŠĀS TĒRAUDA APALSTIENĪ, L - 3M	49
METĀLA KRONŠTEINI	49

NERŪSĒJOŠĀS TĒRAUDA LĪKUMI METINĀMI EN1.4307/304L	49
NERŪSĒJOŠĀS TĒRAUDA LĪKUMI METINĀMI EN1.4404/316L	49-50
NERŪSĒJOŠĀS TĒRAUDA TREJGABALI METINĀMI EN1.4307/304L	50
NERŪSĒJOŠĀS TĒRAUDA TREJGABALI METINĀMI EN1.4404/316L	50
REDUCĒTI NERŪSĒJOŠĀS TĒRAUDA TREJGABALI, METINĀMI EN1.4404/316L	50-51
NERŪSĒJOŠĀS TĒRAUDA REDUKCIJAS METINĀMAS EN1.4307/304L	51
NERŪSĒJOŠĀS TĒRAUDA REDUKCIJAS METINĀMAS EN1.4404/316L	51
NERŪSĒJOŠĀS TĒRAUDA GALA NOSLĒGS EN1.4307/304L	52
NERŪSĒJOŠĀS TĒRAUDA ATLOKS EN 1092-1/11 EN1.4307/304L	52
NERŪSĒJOŠĀS TĒRAUDA ATLOKS EN 1092-1/11 EN1.4404/316L	52
NERŪSĒJOŠĀS TĒRAUDA ATLOKS EN 1092-1/1 EN1.4307/304L	52-53
NERŪSĒJOŠĀS TĒRAUDA ATLOKS EN 1092-1/1 EN1.4404/316L	53
NERŪSĒJOŠĀS TĒRAUDA VĪTŅU ATLOKI EN 1092-1/13 EN 1.4404.	53
NERŪSĒJOŠĀS TĒRAUDA NOSLĒGATLOKS EN 1092-1/5 EN1.4307/304L	53
NERŪSĒJOŠĀS TĒRAUDA NOSLĒGATLOKS EN 1092-1/5 EN1.4404/316L	53-54
NERŪSĒJOŠĀS TĒRAUDA PRESĒTS ATLOKS, EN1.4307/304L, PN10 /16	54
NERŪSĒJOŠĀS TĒRAUDA ROTĒJOŠAIS ATLOKS, EN1.4404/316L	54
VIEGLMETĀLA BRĪVAIS ATLOKS DIN 2642 PN 10	54
NERŪSĒJOŠĀS TĒRAUDA ATLOKA ATDURE EN1.4404/316L	55
NERŪSĒJOŠĀS TĒRAUDA ATLOKA ATDURE EN1.4307/304L	55
NT LĪKUMI DIN11852 90° AISI304	55
NT LĪKUMI DIN11852 90° AISI316	55
NT T-GABALI DIN11852 90° AISI304	55
NT T-GABALI DIN11852 90° AISI316	56
NT KONCENTRISKAS REDUKCIJAS DIN11851, AISI304	56
NT SASKRŪVES UZGRIEZNIS DIN11851, AISI304	56
NT SASKRŪVES VĪTŅU GALS DIN11851, AISI304	56
NT SASKRŪVES VĪTŅU GALS DIN11851, AISI316	56
NT SASKRŪVES KONUSS DIN11851, AISI304	56
NT SASKRŪVES KONUSS DIN11851, AISI316	57
NT SASKRŪVES BLĪVE DIN11851, NBR, ZILA	57
NT SASKRŪVES BLĪVE DIN11851, EPDM	57
NT PIEMETINĀMS KLAMPS, DIN32676, AISI304	57
NT PIEMETINĀMS KLAMPS, DIN32676, AISI316	57
NT KLAMPA NOSLĒGS, DIN32676, AISI304	57
NT KAPE AR ĶĒDI DIN11851, AISI304	57
KLAMPA BLĪVE, DIN32676	58
NT KLAMPU SAVILCĒJS DIN32676, AISI304	58
NT SKAVAS AISI304 PULĒTAS	58
NT PUSPAGR. VĀRSTS DIN-SS AISI304 AR ROKTURI	58
NT PUSPAGR. VĀRSTS DIN-GS AISI304 AR ROKTURI	58
NT PUSPAGR. VĀRSTS SMS-SS AISI304 AR ROKTURI	58
NT PUSPAGR. VĀRSTS SMS-GS AISI304 AR ROKTURI	58
NT PUSPAGR. VĀRSTS SMS-GG AISI304 AR ROKTURI	58
NT PUSPAGR. VĀRSTS DIN-GS AISI304 AR PNEIMO PIEDZIŅU	59
PUSPAGR.VĀRSTA BLĪVE VMQ SARKANA	59
PUSPAGR.VĀRSTA BLĪVE EPDM MELNA	59
NT SKATSTIKLS DIN-METIN. AISI304 PULĒTS	59
NT PERF. SKATSTIKLA AIZSARGAPVALKS AISI304 PULĒTS	59
NT PRETVĀRSTS AR ATSPERI DIN-GS AISI304 PULĒTS	59
DIN NT PROVES KRĀNS 1.4404	59
NT MAZGĀŠANAS GALVA AR KLIPSI, 360°, 1.4404	59
NT LĪKUMS SMS 90° AISI304	59
NT LĪKUMS SMS 90° AISI316	59-60
NT T-GABALS SMS SSS AISI304	60













NT T-GABALS SMS SSS AISI316	60	SILTO GRĪDU VĀRSTI	99-101
NT KONC. REDUKCIJA SMS AISI304	60	20 ĀRA KANALIZĀCIJAS CAURULES UN VEIDGABALI	99
NT KONC. REDUKCIJA SMS AISI316	60	PVC SN8 KANALIZĀCIJAS CAURULE (COEX) EN13476	99
NT SASKRŪVES UZGRIEZNIS SMS, AISI304 PUL.	60	PVC SN4 KANALIZĀCIJAS CAURULE (COEX) EN13476	99-100
NT SASKRŪVES VĪTŅU GALŠ SMS, AISI304 PUL.	60	PVC KANALIZĀCIJAS VEIDGABALI	100
NT SASKRŪVES VĪTŅU GALŠ SMS, AISI316	60	PP SN8 DUBULTSIENU KANALIZĀCIJAS CAURULES EN13476	100-101
NT SASKRŪVES KONUSS SMS, AISI304 PUL	61	PP SN8 DUBULTSIENU KANALIZĀCIJAS CAURUĻU VEIDGABALI EN13476	102-105
NT SASKRŪVES KONUSS SMS, AISI316 PUL	61	21 IEKŠĒJĀS KANALIZĀCIJAS PP HT CAURULES UN VEIDGABALI	102
NT KAPE AR KĒDI SMS, AISI304	61	IEKŠĒJĀS KANALIZĀCIJAS S14 PP HT CAURULES	102
NT SASKRŪVES BLĪVE SMS, EPDM	61	IEKŠĒJĀS KANALIZĀCIJAS S20 PP HT CAURULES	102-105
NT KLAMPU SAVILCĒJS DIN32676, AISI304	61	IEKŠĒJĀS KANALIZĀCIJAS VEIDGABALI	105
NT KLAMPA NOSLĒGS, SMS, AISI316	61	UGUNSDROŠĪBAS GREDZENI	105
KLAMPA BLĪVE, SMS, EPDM	61	GUMIJAS PĀREJAS	105
NT SKAVAS SMS, AISI304 PUL.	61	VAKUUMA VĀRSTS	106
12 NERŪSĒJOŠĀ TĒRAUDA VĪTŅU SAVIENOJUMI	62-64	22 LIETUSŪDENS CAURULES UN PIEDERUMI	107
13 KOMPENSATORI	65	23 SKATAKAS, NOSĒDAKAS UN PIEDERUMI	108
14 VARA CAURULES UN VEIDGABALI	65-73	24 LAISTĪŠANAS PIEDERUMI	109
VARA CAURULES	65-66	25 RŪPNIECISKI IZOLĒTĀS CAURULES UN PIEDERUMI	110-115
T-SAVIENOJUMS VARA CAURULĒM FLAMCO T-PLUS	66	26 CAURUĻU IZOLĀCIJA UN PIEDERUMI	110
LODĒJAMI VARA VEIDGABALI	66-68	ISOVER IZOLĀCIJAS ČAULAS	110-112
MISIŅA KOMPRESIJAS VEIDGABALI	69-70	AKMENS VATES IZOLĀCIJAS ČAULAS	112
MISIŅA VĪTŅOTIE VEIDGABALI	70-73	ALUMĪNIJA LENTES	112
15 PPR CAURULES UN VEIDGABALI	73-76	PIEDERUMI	112-115
PPR CAURULES S 3,2 (PN16)	73	POLIETILĒNA IZOLĀCIJA	115
PPR CAURULES S 2,5 (PN20)	73	PUTU POLISTIROLA IZOLĀCIJA	115
PPR STAB. CAURULES PN10	73	PVC PĀRVALKS UN PIEDERUMI	116-135
PPR CAURUĻU VEIDGABALI	74-76	27 STIPRINĀJUMI UN BLĪVĒJOŠIE MATERIĀLI	116
16 DAUDZSLĀŅU CAURULES UN VEIDGABALI	76-80	SAVILCĒJI NT	116
UPONOR DAUDZSLĀŅU CAURULES UN VEIDGABALI	76-79	SAVILCĒJI ZN	116-117
UPONOR MAĢISTRĀLO DAUDZSLĀŅU CAURUĻVADU SAVIENOTĀJDETAĻAS	79	PLASTMASAS KRONŠTEINI	117
CAURUĻU INSTRUMENTI	79-80	PĀRSEGA PLĀKSNES	117
FRANKISCHE DAUDZSLĀŅU CAURULES UN VEIDGABALI	80	SPRINKLERU KRONŠTEINI	117-119
TECE LOGO DAUDZSLĀŅU CAURULES UN VEIDGABALI	80	METĀLA KRONŠTEINI	119
KOLEKTORI	80	KALTĀS SKAVAS	119
17 PE CAURULES UN VEIDGABALI	81-84	SLĪDOŠIE BALSTI	120
PE SPIEDVADA CAURULES PIPELIFE	81	KONSOLES	120
PE SPIEDVADA CAURULES EVOPIPE	81	PROFILI	120
PE CAURUĻU ELEKTROMETINĀMIE SAVIENOJUMI	81-84	MONTĀŽAS LENTES	120-125
PE ELEKTROMETINĀMO CAURUĻU PIEDERUMI	84	BULTSKRŪVES, UZGRIEŽŅI, PAPLĀKSNES	125-127
18 PE CAURUĻU KOMPRESIJAS VEIDGABALI	84-86	DĪBEĻI	127
PE CAURUĻU KOMPRESIJAS VEIDGABALI	84-85	VĪTŅKNIEDES	127-128
PE CAURUĻU BRONZAS VEIDGABALI	85-86	BLĪVĒJOŠIE MATERIĀLI	128
19 PEX CAURULES UN VEIDGABALI	86-98	MONTĀŽAS PUTAS	128
UPONOR PEX CAURUĻU SISTĒMA	86-88	LĪMES	128
CAURUĻU INSTRUMENTI	88	MONTĀŽAS PUTU PISTOLES	129
ZEMGRĪDAS APKURES SISTĒMA	88-91	SANITĀRIE SILIKONI	130
SILTO GRĪDU VIEGLĀS KONSTRUKCIJAS PANELIS	91	LĪMES - HERMĒTIKI	130
SILTO GRĪDU SKAVU UN STIPRINĀJUMA SLIEDĒS METODE	91-92	TĪRĪTĀJI	131
SILTO GRĪDU MEZGLU PLĀTNES METODE	92	TEHNISKIE AEROSOLI	131
VADU AUTOMĀTIKAS SISTĒMAS TĒLPAS TEMPERATŪRAS REGULĒŠANAI	92-94	SLĪDVIELAS PVC CAURULĒM	131-132
230V VADU AUTOMĀTIKAS SISTĒMAS TĒLPAS TEMPERATŪRAS REGULĒŠANAI	94-98	KRĀSAS UN PIEDERUMI	132
BEZVADU AUTOMĀTIKAS SISTĒMAS TĒLPAS TEMPERATŪRAS REGULĒŠANAI	98	ATLOKU BLĪVES TESNIT BA-50 ŪDENIM/GLIKOLAM	132
UPONOR REGULĀCIJAS MEZGLI	98	ATLOKU BLĪVES TESNIT BA-50 ŪDENIM/GLIKOLAM	132
VĀRSTI VIENAM SILTO GRĪDU LOKAM	98		

ATLOKU BLĪVES GRAFILIT SP TVAIKAM, EĻĻĀM, ĶĪMISKIEM PRODUKTIEM	133	32	FILTRI UN PRETVĀRSTI	157
ATLOKU BLĪVES HOCHDRUCK TVAIKAM, EĻĻĀM, ĶĪMISKIEM PRODUKTIEM	133		MISIŅA FILTRI	157
ATLOKU BLĪVES GARLOCK IFG-5000 EĻĻĀS PRODUKTIEM	133		NERŪSĒJOŠĀ TĒRAUDA FILTRI	157
ATLOKU BLĪVES DALCON-025 ĶĪMISKIEM PRODUKTIEM	133		ĶETA FILTRI	157-158
GUMIJAS BLĪVE ATLOKIEM, DIN2690, EPDM	134		MISIŅA VIENVIRZIENA VĀRSTI	158
LENTEŠ	134-135		NERŪSĒJOŠĀ TĒRAUDA VIENVIRZIENA VĀRSTI	158
IZOLĀCIJAS LENTES	135-138		ĶETA VIENVIRZIENA VĀRSTI	158-159
28	TRAPI UN KANĀLI	135-136	STARPATLOKU VIENVIRZIENA VĀRSTI	160-164
	GRĪDAS PLASTMASAS TRAPI	136	33	BALANSĒŠANAS VĀRSTI, RADIATORU VĀRSTI, PUSAGRIEZIENA VĀRSTI, TERMOSTATISKIE VĀRSTI
	JUMTA PLASTMASAS TRAPI	137		DANFOSS BALANSĒŠANAS VĀRSTI
	LIETUSŪDENS TRAPI	137		TA HYDRONIC BALANSĒŠANAS VĀRSTI
	LIETUSŪDEŅU SAVĀCĒJI	137-138		DANFOSS SPIEDIENA STARPĪBAS REGULATORI
	ACO NERŪSĒJOŠĀ TĒRAUDA GŪLIJAS	138		TA HYDRONIC SPIEDIENA STARPĪBAS REGULATORI
	ACO POLIMĒRBETONA KANĀLI	138		DANFOSS RADIATORU VĀRSTI
	ACO PLASTIKĀTA KANĀLI	139		HEIMEIER RADIATORU VĀRSTI
29	IZPLEŠANĀS TRAUKI UN SPIEDTVERTNES			HERZ RADIATORU VĀRSTI
		140-148		HERZ TERMOSTATISKIE VĀRSTI
30	LODVEIDA VENTIĻI	140		PIEDERUMI
	ONNLINE LODVEIDA VENTIĻI	140-141		PUSPAGRIEZIENA VĀRSTI
	GENEBRE LODVEIDA VENTIĻI	142		DANFOSS PĀRSPIEDIENA VĀRSTI
	LODVEIDA VENTIĻI	142		ORAS REGULĒŠANAS VĀRSTI
	TIEMME LODVEIDA VENTIĻI	143-144		34
	ONNLINE NERŪSĒJOŠĀ TĒRAUDA LODVEIDA VENTIĻI	144		"ELEKTROMAGNĒTISKIE VĀRSTI, DROŠĪBAS VĀRSTI, ATGAIŠOTĀJI, KONDENSĀTA ATDALĪTĀJI UN SPIEDIENA REDUKCIJAS VĀRSTI"
	NERŪSĒJOŠĀ TĒRAUDA LODVEIDA VENTIĻI	144		ELEKTROMAGNĒTISKIE VĀRSTI
	ONNLINE NERŪSĒJOŠĀ TĒRAUDA 3-VIRZIENU LODVEIDA VENTIĻI	146		DROŠĪBAS VĀRSTI
	ONNLINE TĒRAUDA LODVEIDA VENTIĻI	146		ATGAIŠOTĀJI
	NAVAL TĒRAUDA LODVEIDA VENTIĻI	146		GESTRA KONDENSĀTA ATDALĪTĀJI
	GENEBRE TĒRAUDA LODVEIDA VENTIĻI	148		SPIRAX SARCO KONDENSĀTA ATDALĪTĀJI
	NAVAL TĒRAUDA LODVEIDA VENTIĻI GAZEI	148		SPIEDIENA REDUKCIJAS VĀRSTI
	TIEMME LODVEIDA VENTIĻI GAZEI	149-156		SPIEDIENA RELEJI
31	SĒŽAS VĀRSTI UN AIZBĪDŅI	149	35	APKURES SISTĒMU REGULATORI
	SĒŽAS VĀRSTI	149-150		DANFOSS APKURES AUTOMĀTIKA
	NERŪSĒJOŠĀ TĒRAUDA ADAT VĀRSTI	150		DANFOSS VĀRSTI UN PIEDZIŅAS
	MISIŅA AIZBĪDŅI	150		ESBE APKURES AUTOMĀTIKA
	ATLOKU AIZBĪDŅI DIN F4 AVK	150		ESBE VĀRSTI UN PIEDZIŅAS
	AIZBĪDŅIS AR ATLOKIEM DIN F4	150-151		DANFOSS ROTĀCIJAS VĀRSTI UN PIEDZIŅAS
	AVK AIZBĪDŅI GĀZEI	151		IMI INTERNATIONAL VĀRSTI UN PIEDZIŅAS
	ROKRATI	151		SIEMENS APKURES AUTOMĀTIKA
	TELESKOPISKI KĀTA PAGARINĀTĀJI ATLOKU AIZBĪDŅIEM	151		SIEMENS VĀRSTI UN PIEDZIŅAS
	KĀTA PAGARINĀTĀJI ATLOKU AIZBĪDŅIEM	151		OUMAN APKURES AUTOMĀTIKA
	KAPES KĀTA PAGARINĀTĀJIEM	152		SCHNEIDER ELECTRIC APKURES AUTOMĀTIKA
	ĶETA LŪKAS	152		SCHNEIDER ELECTRIC VĀRSTI UN PIEDZIŅAS
	ATSLĒGA AIZBĪDŅŪ KĀTU PAGARINĀTĀJIEM	152		DANFOSS TIEŠĀS DARBĪBAS REGULATORI
	ĶETA SERVISĀ AIZBĪDŅI	152		DANFOSS TERMOSTATISKIE CIRKULĀCIJAS VĀRSTI
	ELESKOPISKI KĀTA PAGARINĀTĀJI SERVISĀ AIZBĪDŅIEM	152		CALEFFI REGULATORI, TERMOSTATI
	AUTOMĀTISKAIS ATGAIŠOTĀJI DZERAMĀJAM ŪDENIM	152		PROGRAMMĒJAMI TĒLPAS TEMPERATŪRAS KONTROLIERI APKUREI, 230V
	NAŽVEIDA AIZBĪDŅI	153		PROGRAMMĒJAMI TĒLPAS TEMPERATŪRAS KONTROLIERI APKUREI, DARBOJAS UZ BATERIJĀM
	LODES TIPĀ PRETVĀRSTI	153		PROGRAMMĒJAMI TĒLPAS TEMPERATŪRAS KONTROLIERI, RADIO SIGNĀLU
	UNIVERSĀLĀ DUBULTUZMAVAS	154		PROGRAMMĒJAMI TĒLPAS TEMPERATŪRAS KONTROLIERI MIKROKLIMATA UZTURĒŠANAI
	ATLOKU ADAPTERI	154	36	SILTUMSKAITĪTĀJI, ŪDENSSKAITĪTĀJI UN PIEDERUMI
	SEDLI	154		
	REMONTUZMAVAS	155-156	37	TERMOMETRI, MANOMETRI, PIEDERUMI
	ĶETA VEIDGABALI	156		
	HIDRANTI	156	38	CIRKULĀCIJAS SŪKŅI
	AKU APVALKCAURULE	157-159		ONNLINE CIRKULĀCIJAS SŪKŅI
				RUNDFOS CIRKULĀCIJAS SŪKŅI ALPHA UP(S) N

GRUNDFOS CIRKULĀCIJAS SŪKŅI MAGNA	182	VEĻAS MAŠĪNAS SIFONI	225
WILO CIRKULĀCIJAS SŪKŅI PICO , STAR-Z , TOP-Z	183	PISUĀRU SIFONI	225
WILO CIRKULĀCIJAS SŪKŅI STRATOS , MAXO	184-185	CITI SIFONI	226
39 ŪDENSAPGĀDES SŪKŅI		WC PIEVIENOJUMI	226
	185-186	PIRTS KRĀSNIS	226-227
40 DRENĀŽAS UN KANALIZĀCIJAS SŪKŅI		LOKANIE PIEVIENOJUMI	228-253
	186	53 INSTRUMENTI, DARBA DROŠĪBAS LĪDZEKĻI, METINĀŠANAS PIEDERUMI	228-238
41 CITI SŪKŅI		ROKAS INSTRUMENTI	239-240
	186	ELEKTRO INSTRUMENTI	240-244
42 APKURES KATLI UN APRĪKOJUMS		ELEKTROINSTRUMENTU PIEDERUMI	246
	187	RIDGID INSTRUMENTI	248
43 ELEKTRISKIE ŪDENS SILDĪTĀJI , KARSTĀ ŪDENS TVERTNES UN APKURES SISTĒMU AKUMULATORI		LUKTURI	248-249
	188	DARBA DROŠĪBAS LĪDZEKĻI	249-250
44 SILTUMMEZGLI UN SILTUMMAIŅI		LODĒŠANAS PIEDERUMI	250-251
	189-206	METINĀŠANAS PIEDERUMI	251-252
45 RADIATORI UN DVIEĻU ŽĀVĒTĀJI	189-197	CITI MATERIĀLI	252
RADIATORI AR SĀNU PIESLĒGUMU PURMO COMPACT	198-203	PAGARINĀTĀJI, SADZĪVES ELEKTROPIEDERUMI	252
RADIATORI AR APAKŠAS PIESLĒGUMU PURMO COMPACT VENTIL	203-204	PROŽEKTORI	253
RADIATORU STIPRINĀJUMI	204	ELEKTRISKIE SILDĪTĀJI "OPAL"	257
PURMO KONVEKTORI	204-205		
ISAN KONVEKTORI UN RADIATORI	205	VENTILĀCIJA,GAISA KONDICIONĒŠANA	265-310
ISAN DVIEĻU ŽĀVĒTĀJI	206	54 GAISA AIZKARI UN SILTUMVENTILATORI	265-269
VANNAS ISTABAS RADIATORI	206	SILTUMVENTILATORI	265
RADIATORU PIEDERUMI	207-212	GAISA AIZKARI	265-268
46 SANITĀRĀ KERAMIKA	207-208	ELEKTRISKIE KALORĪFERI	268
GUSTAVSBERG KERAMIKA	210	ŪDENS KALORĪFERI	268-269
IFO KERAMIKA	211	AUTOMĀTIKA	269
KOLO KERAMIKA	211-212	55 TELPU APRĪKOJUMS	269
TECE WC ARMATŪRA	212	56 SAMSUNG KONDICIONIERI	270-271
47 VANNAS ISTABAS PEDERUMI		57 JUMTA VENTILATORI	272
	213	58 PRIVĀTMĀJU VENTILĀCIJAS APRĪKOJUMS	273
48 NERŪSĒJOŠĀ TĒRAUDA IZLIETNES		59 VENTILATORI,GAISA FILTRI, PIEDERUMI	274-278
	213	SADZĪVES VENTILATORI	274
49 VANNAS ISTABAS MĒBELES		SADZĪVES VENTILATORI AWENTA	274
	214-222	2 ĀTRUMU KANĀLA VENTILATORI	275
50 JAUCĒJKRĀNI	214-216	KANĀLA VENTILATORI	275-276
HANSGROHE	216	APGRIEŽIENU REGULATORI	277
ORAS SAGA	216-217	FILTRI	277-278
ORAS POLARA	217	PRETVĀRSTS	278
ORAS NOVA	217	VENTILĀCIJAS PIEDERUMI	278
ORAS OPTIMA	217-219	60 VENTILĀCIJAS GAISA VADI UN VEIDGABALI	279-284
ORAS ELECTRA	219	GAISA VADI	279
ORAS SAGA	219	LĪKUMI	279
ORAS VEGA	219-220	T-GABALI	279-280
ORAS SAFIRA	220	SEDLI	280-281
ORAS CUBISTA	220-221	PĀREJAS	281
ORAS OPTIMA	221	IEKŠĒJAIS SAVIENOJUMS	281-282
ORAS ORAMIX	221	KORĶIS	282
ORAS DUŠĀS KOMPLEKTI	222	JUMTIŅŠ	282
GENEBRE	222	GAISA SADALES SISTĒMA	282-283
51 SPECIĀLIE JAUCĒJKRĀNI		LOKANIE GAISA VADI	283
	223-227	UPONOR PP VENTILĀCIJAS SISTĒMA	283-284
52 JAUCĒJKRĀNU, IZLIETŅU UN WC PIEDERUMI	223	61 VENTILĀCIJAS GAISA VADU PIEDERUMI	284-287
ORAS PIEDERUMI	223		
GENEBRE PIEDERUMI	224-225		
IZLIETNES SIFONI	225		
VIRTUVES IZLIETNES SIFONI	225		
BIDĒ SIFONI	225		
VANNAS SIFONI	225		

LŪKAS	284
TROKŠŅU SLĀPĒTĀJI	284-285
RESTE	285
STIPRINĀJUMI	285-287
LĪMLENTE	287
62 VENTILĀCIJAS IZOLĀCIJA	288-291
ROCKWOOL IZOLĀCIJA	288
ISOVER IZOLĀCIJA	288
KAUČUKA IZOLĀCIJA ARMAFLEX	288-290
KAUČUKA IZOLĀCIJA ONNLINĒ	290
63 UGUNSDROŠĪBAS VĀRSTI	291-293
MANDIK UGUNSDROŠĪBAS VĀRSTI	291
HALTON UGUNSDROŠĪBAS VĀRSTI	291-292
AMALVA UGUNSDROŠĪBAS VĀRSTI	292
HALTON DŪMU EVAKUĀCIJAS VĀRSTI	293
LINDAB UGUNSDROŠĪBAS VĀRSTI EN 15650	293
BROFER MAINĪGAS PLŪSMAS VĀRSTI (VAV)	293
64 GAISA SADALES SISTĒMAS	294-300
BROFER DIFUZORI UN KĀRBAS	294-295
LINDAB DIFUZORI	295-297
RESTES	297-298
DIFUZORI	299-300
65 PIEPLŪDES UN NOSŪCES GAISA VĀRSTI	301-302
66 SVAIGA GAISA VĀRSTI	302
67 GAISA MĒRĪŠANAS UN KONTROLES IEKĀRTAS	303-304
68 SILTUMSŪKŅI UN PIEDERUMI	305-306
69 DZESĒŠANAS SISTĒMAS PRODUKTI	307-310
GLIKOLS	307
KANĀLA DZESĒTĀJI	307
SABIANA FAN COILI	307-310
PIEDERUMI	310

**Siltumapgāde
un
santehnika**

SAP KODI	ATL	LVI KODI	PREČU GRUPAS / PRODUKTA NOSAUKUMS	IZMĒRS	MĒRV.	CENA EUR BEZ PVN	
M14 / A3 , SML ĶETA IEKŠĒJĀ KANALIZĀCIJA							
ACC804		0201504	ĶETA CAURULE 17905	50X3000	GAB	P	
ACC805		0201513	ĶETA CAURULE 19903	70X3000	GAB	P	
ACC806		0201524	ĶETA CAURULE 17910	100X3000	GAB	P	
ACC807		0201544	ĶETA CAURULE 17913	150X3000	GAB	P	
AHA056		0201554	ĶETA CAURULE 18817	200X3000	GAB	P	
ALO017		0201163	ĶETA LĪKUMS 25935	70X15	GAB	P	
ALO010		0201164	ĶETA LĪKUMS 10041	100X15	GAB	P	
ALO011		0201165	ĶETA LĪKUMS 11267	150X15	GAB	P	
AHC251		0201593	ĶETA LĪKUMS 20916	70X22	GAB	P	
AMD478		0201594	ĶETA LĪKUMS 25964	100X22	GAB	P	
AHC251		0204105	ĶETA LĪKUMS 156855	150X22	GAB	P	
ALO018		201183	ĶETA LĪKUMS 25936	70X30	GAB	P	
ALO012		201184	ĶETA LĪKUMS 10043	100X30	GAB	P	
ALO013		201185	ĶETA LĪKUMS 11264	150X30	GAB	P	
AHB412		201601	ĶETA LĪKUMS 10050	50X45	GAB	P	
AHA022		201602	ĶETA LĪKUMS 15552	70X45	GAB	P	
AHC295		201604	ĶETA LĪKUMS 10073	100X45	GAB	P	
AHB047		201606	ĶETA LĪKUMS 10079	150X45	GAB	P	
AHB228		201607	ĶETA LĪKUMS 10082	200X45	GAB	P	
AHA064		201621	ĶETA LĪKUMS 10118	50X87.5	GAB	P	
AHA075		201622	ĶETA LĪKUMS 15553	70X87.5	GAB	P	
AHA608		201624	ĶETA LĪKUMS 10125	100X87.5	GAB	P	
AHC085		201626	ĶETA LĪKUMS 10131	150X87.5	GAB	P	
AHA391		201641	ĶETA TREJGABALS 17017	50X50X45	GAB	P	
AHB951		201642	ĶETA TREJGABALS 15554	70X70X45	GAB	P	
AHA245		201653	ĶETA TREJGABALS 15555	100X70X45	GAB	P	
AHA155		201644	ĶETA TREJGABALS 10033	100X100X45	GAB	P	
AHA060		201657	ĶETA TREJGABALS 10060	150X100X45	GAB	P	
AHA749		201646	ĶETA TREJGABALS 10062	150X150X45	GAB	P	
AHA475		201660	ĶETA TREJGABALS 11299	200X100X45	GAB	P	
AHA337		201662	ĶETA TREJGABALS 10063	200X150X45	GAB	P	
AHA554		201703	ĶETA TREJGABALS 20409	70X70X87.5	GAB	P	
AHB405		201713	ĶETA TREJGABALS 10088	100X70X87.5	GAB	P	
AHA606		201704	ĶETA TREJGABALS 10090	100X100X87.5	GAB	P	
AHA252		201831	ĶETA PĀREJA 20410	70X50	GAB	P	
AHA063		201834	ĶETA PĀREJA 18089	100X70	GAB	P	
AHB057		201840	ĶETA PĀREJA 10147	150/100	GAB	P	
AHB245		201846	ĶETA PĀREJA 18243	200X150	GAB	P	
AHB870		201774	KRUSTGABALS 1038	100X100X100X87.5	GAB	P	
AHB638		201774	KRUSTGABALS 1046	100X100X100X87.5	GAB	P	
AHB459		201892	ĶETA REVĪZIJA 21783	70	GAB	P	
AHB926		201894	ĶETA REVĪZIJA 10135	100	GAB	P	
AIN839		201896	ĶETA REVĪZIJA 10130	150	GAB	P	

SAP KODI	ATL	LVI KODI	PREČU GRUPAS / PRODUKTA NOSAUKUMS	IZMĒRS	MĒRV.	CENA EUR BEZ PVN	
M14 / A3, SML ĶĒTA IEKŠĒJĀ KANALIZĀCIJA							
AL0019		201903	ĶĒTA KORĶĪS 25952	70	GAB	P	
AL0020		201904	ĶĒTA KORĶĪS 10150	100	GAB	P	
AL0021		201906	ĶĒTA KORĶĪS 11290	150	GAB	P	
AL0015		201981	SAVIENOJUMA SKAVA 18240	50 KONFIX	GAB	P	
AL0016		201982	SAVIENOJUMA SKAVA 19120	70 KONFIX	GAB	P	
AL0014		201983	SAVIENOJUMA SKAVA 18656	100 KONFIX	GAB	P	
Pāreja no tērauda vai sintētiskajiem materiāliem uz SML. Materiāls - EPDM.							
AIM951		298100	SAVIENOJUMA SKAVA 20903	50 RAPID	GAB	P	
AIR912		298101	SAVIENOJUMA SKAVA 20904	75 RAPID	GAB	P	
AIU866		298102	SAVIENOJUMA SKAVA 20906	100 RAPID	GAB	P	
AIT406		298103	SAVIENOJUMA SKAVA 20908	150 RAPID	GAB	P	
ANP139		298115	SAVIENOJUMA SKAVA 20908	200 RAPID	GAB	P	
AIM940		0298105	SAVIENOJUMA SKAVA 21862	70 RAPID INOX	GAB	P	
AIU019		0298106	SAVIENOJUMA SKAVA 24338	100 RAPID INOX	GAB	P	
AIO751		0298107	SAVIENOJUMA SKAVA 21867	150 RAPID INOX	GAB	P	
AIV447		0298108	SAVIENOJUMA SKAVA 21868	200 RAPID INOX	GAB	P	
AIQ273		0298109	SAVIENOJUMA SKAVA 18405	50 NORMA CV	GAB	P	
AIV756		0298110	SAVIENOJUMA SKAVA 18408	70 NORMA CV	GAB	P	
AIM982		0298111	SAVIENOJUMA SKAVA 18409	100 NORMA CV	GAB	P	
AIT894		0298112	SAVIENOJUMA SKAVA 18411	150 NORMA CV	GAB	P	

02 BEŽŠUVJU TĒRAUDA CAURULES

M2F / A3, EN10216-2 P235GH TC1

AAA671		0323006	BEŽŠUVJU CAURULE P235GH TC1	13,5 x 1,8MM L=5-7M	M	P	
AAA672		0323021	BEŽŠUVJU CAURULE P235GH TC1	17,2 x 1,8MM L=5-7M	M	P	
ABE043		0323025	BEŽŠUVJU CAURULE P235GH TC1	17,2 x 2,9MM L=5-7M	M	P	
AAA673	M2F	0323048	BEŽŠUVJU CAURULE P235GH TC1	21,3 x 2,0MM L=5-7M	M	2,37	
ACP041		0323049	BEŽŠUVJU CAURULE P235GH TC1	21,3 x 2,3MM L=5-7M	M	P	
AAA690		0323052	BEŽŠUVJU CAURULE P235GH TC1	21,3 x 3,2MM L=5-7M	M	P	
AAA674	M2F	0323080	BEŽŠUVJU CAURULE P235GH TC1	26,9 X 2,3MM L=5-7M	M	3,48	
AAA691		0323082	BEŽŠUVJU CAURULE P235GH TC1	26,9 X 2,9MM L=5-7M	M	P	
AAW805		0323083	BEŽŠUVJU CAURULE P235GH TC1	26,9 X 3,2MM L=5-7M	M	4,84	
AAA692		0323084	BEŽŠUVJU CAURULE P235GH TC1	26,9 X 3,6MM L=5-7M	M	P	
AAA693		0323085	BEŽŠUVJU CAURULE P235GH TC1	26,9 X 4,0MM L=5-7M	M	P	
AAW806		0323087	BEŽŠUVJU CAURULE P235GH TC1	26,9 X 5,0MM L=5-7M	M	P	
AAW807		0323089	BEŽŠUVJU CAURULE P235GH TC1	26,9 X 6,3MM L=5-7M	M	P	
AAA695		0323109	BEŽŠUVJU CAURULE P235GH TC1	31,8 X 5,0MM L=5-7M	M	P	
AAA675	M2F	0323115	BEŽŠUVJU CAURULE P235GH TC1	33,7 X 2,6MM L=5-7M	M	4,12	
AAA696		0323117	BEŽŠUVJU CAURULE P235GH TC1	33,7 X 3,2MM L=5-7M	M	P	
AAA697		0323118	BEŽŠUVJU CAURULE P235GH TC1	33,7 X 3,6MM L=5-7M	M	P	
AAA698		0323119	BEŽŠUVJU CAURULE P235GH TC1	33,7 X 4,0MM L=5-7M	M	P	
AAA699		0323121	BEŽŠUVJU CAURULE P235GH TC1	33,7 X 5,0MM L=5-7M	M	P	
AAW808		0323123	BEŽŠUVJU CAURULE P235GH TC1	33,7 X 6,3MM L=5-7M	M	P	
AEV428		0323124	BEŽŠUVJU CAURULE P235GH TC1	33,7 X 7,1MM L=5-7M	M	P	
AAA700		0323128	BEŽŠUVJU CAURULE P235GH TC1	38,0 X 2,6MM L=5-7M	M	P	
AAA701		0323132	BEŽŠUVJU CAURULE P235GH TC1	38,0 X 4,0MM L=5-7M	M	P	
AAA702		0323134	BEŽŠUVJU CAURULE P235GH TC1	38,0 X 5,0MM L=5-7M	M	P	
AAA676	M2F	0323142	BEŽŠUVJU CAURULE P235GH TC1	42,4 X 2,6MM L=5-7M	M	5,23	
AEV416		0323145	BEŽŠUVJU CAURULE P235GH TC1	42,4 X 3,6MM L=5-7M	M	P	
AAA703		0323146	BEŽŠUVJU CAURULE P235GH TC1	42,4 X 4,0MM L=5-7M	M	P	
AAW809		0323148	BEŽŠUVJU CAURULE P235GH TC1	42,4 X 5,0MM L=5-7M	M	P	
AAW810		0323150	BEŽŠUVJU CAURULE P235GH TC1	42,4 X 6,3MM L=5-7M	M	P	
AAA677	M2F	0323171	BEŽŠUVJU CAURULE P235GH TC1	48,3 X 2,6MM L=5-7M	M	6,00	
AAA705		0323174	BEŽŠUVJU CAURULE P235GH TC1	48,3 X 3,6MM L=5-7M	M	8,51	
AAA706		0323175	BEŽŠUVJU CAURULE P235GH TC1	48,3 X 4,0MM L=5-7M	M	P	
AAW811		0323176	BEŽŠUVJU CAURULE P235GH TC1	48,3 X 4,5MM L=5-7M	M	P	

SAP KODI	ATL	LVI KODI	PREČU GRUPAS / PRODUKTA NOSAUKUMS	IZMĒRS	MĒRV.	CENA EUR BEZ PVN
M2F / A3 , EN10216-2 P235GH TC1						
ACS728		0323179	BEŽŠUVJU CAURULE P235GH TC1	48,3 X 6,3MM L=5-7M	M	P
AAA707		0323187	BEŽŠUVJU CAURULE P235GH TC1	51,0 X 2,9MM L=5-7M	M	P
AEH422		0323188	BEŽŠUVJU CAURULE P235GH TC1	51,0 X 3,2MM L=5-7M	M	P
AAQ374		0323192	BEŽŠUVJU CAURULE P235GH TC1	51,0 X 5,0MM L=5-7M	M	P
AAR919		0323217	BEŽŠUVJU CAURULE P235GH TC1	57,0 X 2,9MM L=5-7M	M	P
AAA678	M2F	0323233	BEŽŠUVJU CAURULE P235GH TC1	60,3 X 2,9MM L=5-7M	M	8,42
AAA708		0323235	BEŽŠUVJU CAURULE P235GH TC1	60,3 X 3,6MM L=5-7M	M	P
AAA709	M2F	0323236	BEŽŠUVJU CAURULE P235GH TC2	60,3 X 4,0MM L=5-7M	M	14,37
ACI137		0323237	BEŽŠUVJU CAURULE P235GH TC1	60,3 X 4,5MM L=5-7M	M	P
ABF183		0323238	BEŽŠUVJU CAURULE P235GH TC1	60,3 X 5,0MM L=5-7M	M	P
AAA710		0323240	BEŽŠUVJU CAURULE P235GH TC1	60,3 X 6,3MM L=5-7M	M	P
AEV423		0323241	BEŽŠUVJU CAURULE P235GH TC1	60,3 X 7,1MM L=5-7M	M	P
AAW812		0323243	BEŽŠUVJU CAURULE P235GH TC1	60,3 X 8,8MM L=5-7M	M	P
AAA711		0323250	BEŽŠUVJU CAURULE P235GH TC1	63,5 X 2,9MM L=5-7M	M	P
AAA712		0323267	BEŽŠUVJU CAURULE P235GH TC1	70,0 X 2,9MM L=5-7M	M	P
AAA679	M2F	0323285	BEŽŠUVJU CAURULE P235GH TC1	76,1 X 2,9MM L=5-7M	M	10,75
AAA713		0323288	BEŽŠUVJU CAURULE P235GH TC1	76,1 X 4,0MM L=5-7M	M	P
AAP216		0323289	BEŽŠUVJU CAURULE P235GH TC1	76,1 X 4,5MM L=5-7M	M	P
AAA714		0323292	BEŽŠUVJU CAURULE P235GH TC1	76,1 X 6,3MM L=5-7M	M	P
AAA715		0323303	BEŽŠUVJU CAURULE P235GH TC1	82,5 X 3,2MM L=5-7M	M	P
AAA680	M2F	0323322	BEŽŠUVJU CAURULE P235GH TC1	88,9 X 3,2MM L=5-7M	M	13,85
AAA716		0323324	BEŽŠUVJU CAURULE P235GH TC1	88,9 X 4,0MM L=5-7M	M	P
AAW813		0323325	BEŽŠUVJU CAURULE P235GH TC1	88,9 X 4,5MM L=5-7M	M	P
AAA717		0323328	BEŽŠUVJU CAURULE P235GH TC1	88,9 X 6,3MM L=5-7M	M	P
AEV422		0323330	BEŽŠUVJU CAURULE P235GH TC1	88,9 X 8,0MM L=5-7M	M	P
AAA719		0323341	BEŽŠUVJU CAURULE P235GH TC1	101,6 X 3,6MM L=5-7M	M	P
AAA718		0323344	BEŽŠUVJU CAURULE P235GH TC1	101,6 X 5,0MM L=5-7M	M	P
AAW814		0323362	BEŽŠUVJU CAURULE P235GH TC1	108,0 X 3,6MM L=5-7M	M	P
AAA681	M2F	0323384	BEŽŠUVJU CAURULE P235GH TC1	114,3 X 3,6MM L=5-7M	M	19,55
AAW815		0323386	BEŽŠUVJU CAURULE P235GH TC1	114,3 X 4,5MM L=5-7M	M	P
AAW816		0323387	BEŽŠUVJU CAURULE P235GH TC1	114,3 X 5,0MM L=5-7M	M	P
AAA720		0323389	BEŽŠUVJU CAURULE P235GH TC1	114,3 X 6,3MM L=5-7M	M	P
AAA721		0323390	BEŽŠUVJU CAURULE P235GH TC1	114,3 X 7,1MM L=5-7M	M	P
AEV421		0323392	BEŽŠUVJU CAURULE P235GH TC1	114,3 X 8,8MM L=5-7M	M	P
AAW817		0323406	BEŽŠUVJU CAURULE P235GH TC1	127,0 X 4,0MM L=5-7M	M	P
AAA722		0323428	BEŽŠUVJU CAURULE P235GH TC1	133,0 X 4,0MM L=5-7M	M	P
AAA682	M2F	0323450	BEŽŠUVJU CAURULE P235GH TC1	139,7X4,0MM L=5-7M	M	26,67
ABX228		0323451	BEŽŠUVJU CAURULE P235GH TC1	139,7X4,5MM L=5-7M	M	P
AAA723		0323454	BEŽŠUVJU CAURULE P235GH TC1	139,7X6,3MM L=5-7M	M	P
AAW818	M2F	0323456	BEŽŠUVJU CAURULE P235GH TC1	139,7X8,0MM L=5-7M	M	P
AAW819		0323494	BEŽŠUVJU CAURULE P235GH TC1	159,0X4,5MM L=5-7M	M	P
AAA683	M2F	0323517	BEŽŠUVJU CAURULE P235GH TC1	168,3X4,5MM L=5-7M	M	36,22
AEJ278		0323518	BEŽŠUVJU CAURULE P235GH TC1	168,3X5,0MM L=5-7M	M	P
AAA724	M2F	0323520	BEŽŠUVJU CAURULE P235GH TC1	168,3X6,3MM L=5-7M	M	56,10
AAA725		0323523	BEŽŠUVJU CAURULE P235GH TC1	168,3X8,8MM L=5-7M	M	P
AAA726		0323524	BEŽŠUVJU CAURULE P235GH TC1	168,3X10,0MM L=5-7M	M	P
AAA684	M2F	0323585	BEŽŠUVJU CAURULE P235GH TC1	219,1X6,3MM L=5-7M	M	61,15
AAA727		0323587	BEŽŠUVJU CAURULE P235GH TC1	219,1X8,0MM L=5-7M	M	P
ANU204		0323592	BEŽŠUVJU CAURULE P235GH TC1	219,1X14,2MM L=5-7M	M	P
AAA685		0323656	BEŽŠUVJU CAURULE P235GH TC1	273,0X6,3MM L=5-7M	M	P
AAA730		0323658	BEŽŠUVJU CAURULE P235GH TC1	273,0X8,0MM L=5-7M	M	P
AAA731		0323660	BEŽŠUVJU CAURULE P235GH TC1	273,0X10,0MM L=5-7M	M	P
AAA686		0323710	BEŽŠUVJU CAURULE P235GH TC1	323,9X7,1MM L=5-7M	M	P
AAA732		0323713	BEŽŠUVJU CAURULE P235GH TC1	323,9X10,0MM L=5-7M	M	P
AAA687		0323737	BEŽŠUVJU CAURULE P235GH TC1	355,6X8,0MM L=9-12M	M	P
AAA688		0323791	BEŽŠUVJU CAURULE P235GH TC1	406,4X8,8MM L=9-12M	M	P
AAA689		0323867	BEŽŠUVJU CAURULE P235GH TC1	508,0X11,0MM L=9-12M	M	P



SAP KODI	ATL	LVI KODI	PREČU GRUPAS / PRODUKTA NOSAUKUMS	IZMĒRS	MĒRV.	CENA EUR BEZ PVN
M2H / A3 , EN10217-1 P235TR1, GRUNTĒTAS						
AAA734	M2H	0404094	METINĀMĀ TĒRAUDA CAURULE P235TR1	26,9 X 2,3 L=6M	M	1,45
AAA735	M2H	0404136	METINĀMĀ TĒRAUDA CAURULE P235TR1	33,7 X 2,6 L=6M	M	2,07
AAA736	M2H	0404169	METINĀMĀ TĒRAUDA CAURULE P235TR1	42,4 X 2,6 L=6M	M	2,66
AAA737	M2H	0404203	METINĀMĀ TĒRAUDA CAURULE P235TR1	48,3 X 2,6 L=6M	M	3,07
AAA738	M2H	0404274	METINĀMĀ TĒRAUDA CAURULE P235TR1	60,3 X 2,9 L=6M	M	4,57
AAA739	M2H	0404342	METINĀMĀ TĒRAUDA CAURULE P235TR1	76,1 X 2,9 L=6M	M	5,80
AAA740	M2H	0404376	METINĀMĀ TĒRAUDA CAURULE P235TR1	88,9 X 3,2 L=6M	M	7,49
AAA741	M2H	0404424	METINĀMĀ TĒRAUDA CAURULE P235TR1	114,3 X 3,6 L=6M	M	10,89
AFD907	M2H	0404473	METINĀMĀ TĒRAUDA CAURULE P235TR1	139,7 X 4,0 L=6M	M	14,50
AFD908	M2H	0404489	METINĀMĀ TĒRAUDA CAURULE P235TR1	168,3 X 4,5 L=6M	M	20,18
AFD909	M2H	0404527	METINĀMĀ TĒRAUDA CAURULE P235TR1	219,1 X 4,5 L=6M	M	26,38



M2H / A3 , EN10217-1 P235TR1, MELNA

AEN490		0498110	METINĀMĀ TĒRAUDA CAURULE P235TR1	21,3X3,2 L=6M	M	P
AEN491		0498111	METINĀMĀ TĒRAUDA CAURULE P235TR1	26,9X3,2 L=6M	M	P
ACR234		0410136	METINĀMĀ TĒRAUDA CAURULE P235TR1	33,7X2,6 L=6M	M	P
AEN492		0498112	METINĀMĀ TĒRAUDA CAURULE P235TR1	33,7X3,2 L=6M	M	P
ACR235		0410169	METINĀMĀ TĒRAUDA CAURULE P235TR1	42,4X2,6 L=6M	M	P
AEN493		0498113	METINĀMĀ TĒRAUDA CAURULE P235TR1	42,4X4,5 L=6M	M	P
ACR236		0410203	METINĀMĀ TĒRAUDA CAURULE P235TR1	48,3X2,6 L=6M	M	P
AEN494		0498114	METINĀMĀ TĒRAUDA CAURULE P235TR1	48,3X4,5 L=6M	M	P
ACR237		0410274	METINĀMĀ TĒRAUDA CAURULE P235TR1	60,3X2,9 L=6M	M	P
AEN495		0498115	METINĀMĀ TĒRAUDA CAURULE P235TR1	60,3X4,5 L=6M	M	P
ACL854		0410342	METINĀMĀ TĒRAUDA CAURULE P235TR1	76,1X2,9 L=6M	M	P
AEN496		0498116	METINĀMĀ TĒRAUDA CAURULE P235TR1	76,1X4,5 L=6M	M	P
ACL855		0410377	METINĀMĀ TĒRAUDA CAURULE P235TR1	88,9X3,2 L=6M	M	P
AEN497		0498117	METINĀMĀ TĒRAUDA CAURULE P235TR1	88,9X4,5 L=6M	M	P
ACL856		0410424	METINĀMĀ TĒRAUDA CAURULE P235TR1	114,3X3,6 L=6M	M	P
AEN498		0498118	METINĀMĀ TĒRAUDA CAURULE P235TR1	114,3X4,5 L=6M	M	P
ACR238		0410473	METINĀMĀ TĒRAUDA CAURULE P235TR1	139,7X4,0 L=6M	M	P
AEX201		0498119	METINĀMĀ TĒRAUDA CAURULE P235TR1	139,7X4,5 L=6M	M	P
AMB336		0498125	METINĀMĀ TĒRAUDA CAURULE P235TR1	139,7X8,8 L=6M	M	P
ACL857		0410519	METINĀMĀ TĒRAUDA CAURULE P235TR1	168,3X4,5 L=6M	M	P
AMB341		0498134	METINĀMĀ TĒRAUDA CAURULE P235TR1	168,3X5,0 L=6M	M	P
AMB346		0498139	METINĀMĀ TĒRAUDA CAURULE P235TR1	168,3X8,8 L=6M	M	P
ACR239		0410556	METINĀMĀ TĒRAUDA CAURULE P235TR1	219,1X4,5 L=6M	M	P
AMB353		0498150	METINĀMĀ TĒRAUDA CAURULE P235TR1	219,1X6,3 L=6M	M	P
AMB356		0498153	METINĀMĀ TĒRAUDA CAURULE P235TR1	219,1X8,8 L=6M	M	P
AAA742		0404554	METINĀMĀ TĒRAUDA CAURULE P235TR1	273,0 X 5,0 L=6M	M	P
AMB362		0498163	METINĀMĀ TĒRAUDA CAURULE P235TR1	273,0X6,3 L=6M	M	P
AMB365		0498166	METINĀMĀ TĒRAUDA CAURULE P235TR1	273,0X8,8 L=6M	M	P
AAA743	M2H	0404568	METINĀMĀ TĒRAUDA CAURULE P235TR1	323,9 X 5,6 L=6M	M	56,99
AMB371		0498176	METINĀMĀ TĒRAUDA CAURULE P235TR1	323,9X7,1 L=6M	M	P
AMB373		0498178	METINĀMĀ TĒRAUDA CAURULE P235TR1	323,9X8,8 L=6M	M	P



ADQ104		0405136	METINĀMĀ TĒRAUDA CAURULE P235TR1	33,7X2,6 L=12 M	M	P
AAA744		0405203	METINĀMĀ TĒRAUDA CAURULE P235TR1	48,3X2,6 L=12M	M	P
AAA745		0405274	METINĀMĀ TĒRAUDA CAURULE P235TR1	60,3X2,9 L=12M	M	P
AAA746		0405342	METINĀMĀ TĒRAUDA CAURULE P235TR1	76,1X2,9 L=12M	M	P
AAA747		0405376	METINĀMĀ TĒRAUDA CAURULE P235TR1	88,9X3,2 L=12M	M	P
AAA748		0405424	METINĀMĀ TĒRAUDA CAURULE P235TR1	114,3X3,6 L=12M	M	P
AAA749		0405472	METINĀMĀ TĒRAUDA CAURULE P235TR1	139,7X3,6 L=12M	M	P
AAA750		0405488	METINĀMĀ TĒRAUDA CAURULE P235TR1	168,3X4,0 L=12M	M	P
AAA751		0405527	METINĀMĀ TĒRAUDA CAURULE P235TR1	219,1X4,5 L=12M	M	P
AAA752		0405554	METINĀMĀ TĒRAUDA CAURULE P235TR1	273,0X5,0 L=12M	M	P
AAA753		0405568	METINĀMĀ TĒRAUDA CAURULE P235TR1	323,9X5,6 L=12M	M	P
ANI622		0406581	METINĀMĀ TĒRAUDA CAURULE P235TR1	355,6X6,3 L=12M	M	P
AAA764		0406594	METINĀMĀ TĒRAUDA CAURULE P235TR1	406,4X6,3 L=12M	M	P
ANI623		0406606	METINĀMĀ TĒRAUDA CAURULE P235TR1	457,0X6,3 L=12M	M	P



SAP KODI	ATL	LVI KODI	PREČU GRUPAS / PRODUKTA NOSAUKUMS	IZMĒRS	MĒRV.	CENA EUR BEZ PVN
----------	-----	----------	-----------------------------------	--------	-------	---------------------

M2H / A3 , EN10217-1 P235TR1, MELNA

AAA765		0406618	METINĀMĀ TĒRAUDA CAURULE P235TR1	508,0X6,3 L=12M	M	P
AAA766		0406646	METINĀMĀ TĒRAUDA CAURULE P235TR1	609,6X7,1 L=12M	M	P

**M2H / A3 , EN10217-2 P235GH, MELNA**

ALQ983		0420058P	METINĀMĀ TĒRAUDA CAURULE P235GH	21,3X2,3 L=6M	M	P
ALQ984		0420094P	METINĀMĀ TĒRAUDA CAURULE P235GH	26,9X2,3 L=6M	M	P
ALQ985		0420136P	METINĀMĀ TĒRAUDA CAURULE P235GH	33,7X2,6 L=6M	M	P
ALQ986		0420169P	METINĀMĀ TĒRAUDA CAURULE P235GH	42,4X2,6 L=6M	M	P
ALQ987		0420203P	METINĀMĀ TĒRAUDA CAURULE P235GH	48,3X2,6 L=6M	M	P
ALQ988		0420274P	METINĀMĀ TĒRAUDA CAURULE P235GH	60,3X2,9 L=6M	M	P
ALQ989		0420342P	METINĀMĀ TĒRAUDA CAURULE P235GH	76,1X2,9 L=6M	M	P
ALQ990		0420377P	METINĀMĀ TĒRAUDA CAURULE P235GH	88,9X3,2 L=6M	M	P
AAA761		0420342	METINĀMĀ TĒRAUDA CAURULE P235GH	76,1X2,9 L=6M	M	P
AAA762		0420377	METINĀMĀ TĒRAUDA CAURULE P235GH	88,9X3,2 L=6M	M	P
AAA763		0420424	METINĀMĀ TĒRAUDA CAURULE P235GH	114,3X3,6 L=6M	M	P
ARI749		0420428	METINĀMĀ TĒRAUDA CAURULE P235GH	139,7X3,6 L=6M	M	P
ARI750		0420434	METINĀMĀ TĒRAUDA CAURULE P235GH	168,3X4,0 L=6M	M	P
ARI677		0420442	METINĀMĀ TĒRAUDA CAURULE P235GH	219,1X4,5 L=6M	M	P
ARI678	M2H	0420448	METINĀMĀ TĒRAUDA CAURULE P235GH	273,0X5,0 L=6M	M	40,79
ARI679		0420452	METINĀMĀ TĒRAUDA CAURULE P235GH	323,9X5,6 L=6M	M	P
ARI680		0420461	METINĀMĀ TĒRAUDA CAURULE P235GH	406,4X6,3 L=6M	M	P

**M34 / A3 , VĪTŅU TĒRAUDA CAURULES EN10255M S195T**

AAB122	M34	0400029	MELNĀ TĒRAUDA CAURULE	3/8" 17,2X2,3 GRUNTĒTA	M	1,10	I
AAB123	M34	0400060	MELNĀ TĒRAUDA CAURULE	1/2" 21,3X2,60 GRUNTĒTA	M	1,46	
AAB124	M34	0400095	MELNĀ TĒRAUDA CAURULE	3/4" 26,9X2,60 GRUNTĒTA	M	1,88	
AAB125	M34	0400138	MELNĀ TĒRAUDA CAURULE	1" 33,7X3,20 GRUNTĒTA	M	2,92	
AAB126	M34	0400171	MELNĀ TĒRAUDA CAURULE	1 1/4" 42,4X3,20 GRUNTĒTA	M	3,75	
AAB127	M34	0400205	MELNĀ TĒRAUDA CAURULE	1 1/2" 48,3X3,20 GRUNTĒTA	M	4,39	
AAB128	M34	0400276	MELNĀ TĒRAUDA CAURULE	2" 60,3X3,60 GRUNTĒTA	M	6,20	
AAB129	M34	0400344	MELNĀ TĒRAUDA CAURULE	2 1/2" 76,1X3,60 GRUNTĒTA	M	7,84	
AAB130		0400379	MELNĀ TĒRAUDA CAURULE	3" 88,9 X 4,00 GRUNTĒTA	M		P
AAB131		0400426	MELNĀ TĒRAUDA CAURULE	4" 114,3X4,50 GRUNTĒTA	M		P

**M36 / A3 , VĪTŅU TĒRAUDA CAURULES EN10255M S195T**

AAB137	M36	0401060	CINKOTA TĒRAUDA CAURULE	1/2" 21,3X2,60	M	1,85	
AAB138	M36	0401095	CINKOTA TĒRAUDA CAURULE	3/4" 26,9X2,60	M	2,38	
AAB139	M36	0401138	CINKOTA TĒRAUDA CAURULE	1" 33,7X3,20	M	3,61	
AAB140	M36	0401171	CINKOTA TĒRAUDA CAURULE	1 1/4" 42,4X3,20	M	4,66	
AAB141	M36	0401205	CINKOTA TĒRAUDA CAURULE	1 1/2" 48,3X3,20	M	5,47	
AAB142	M36	0401276	CINKOTA TĒRAUDA CAURULE	2" 60,3X3,60	M	7,50	
AAB143	M36	0401344	CINKOTA TĒRAUDA CAURULE	2" 1/2 76,1X3,60	M	9,87	
AAB144	M36	0401379	CINKOTA TĒRAUDA CAURULE	3" 88,9 X 4,00	M	13,07	
AAB145	M36	0401426	CINKOTA TĒRAUDA CAURULE	4" 114,3X4,50	M	18,96	



SAP KODI	ATL	LVI KODI	PREČU GRUPAS / PRODUKTA NOSAUKUMS	IZMĒRS	MĒRV.	CENA EUR BEZ PVN
M2P / A1 , TĒRAUDA LĪKUMI EN 10253-1 R1.5D S235						
AAA815	M2P	0550048	TĒRAUDA LĪKUMS ST 37	21,3X2,0	GAB	0,81
AAA816	M2P	0550080	TĒRAUDA LĪKUMS ST 37	26,9X2,3	GAB	0,90
AAA817	M2P	0550115	TĒRAUDA LĪKUMS ST 37	33,7X2,6	GAB	1,19
AAA818	M2P	0550138	TĒRAUDA LĪKUMS ST 37	42,4X2,6	GAB	1,43
AAA819	M2P	0550165	TĒRAUDA LĪKUMS ST 37	48,3X2,6	GAB	1,81
AAA821	M2P	0550224	TĒRAUDA LĪKUMS ST 37	60,3X2,9	GAB	2,90
AAA822	M2P	0550289	TĒRAUDA LĪKUMS ST 37	76,1X2,9	GAB	4,45
AAA823	M2P	0550325	TĒRAUDA LĪKUMS ST 37	88,9X3,2	GAB	4,45
AAA824	M2P	0550383	TĒRAUDA LĪKUMS ST 37	114,3X3,6	GAB	7,72
AAA825	M2P	0550446	TĒRAUDA LĪKUMS ST 37	139,7X4,0	GAB	12,95
AAA826	M2P	0550510	TĒRAUDA LĪKUMS ST 37	168,3X4,5	GAB	20,95
AAA827	M2P	0550576	TĒRAUDA LĪKUMS ST 37	219,1X6,3	GAB	45,68
AAA828	M2P	0550621	TĒRAUDA LĪKUMS ST 37	273X6,3	GAB	97,77
AAA829		0550644	TĒRAUDA LĪKUMS ST 37	323,9X7,1	GAB	P
AAA830		0550666	TĒRAUDA LĪKUMS ST 37	355,6X8,0	GAB	P
AAA831		0550687	TĒRAUDA LĪKUMS ST 37	406,4X8,8	GAB	P



M2P / A1 , TĒRAUDA LĪKUMI EN 10253-1 R1.5D S235						
AAA880		0551080	TĒRAUDA LĪKUMS 180° S235	26,9X2,3	GAB	P
AAA881		0551115	TĒRAUDA LĪKUMS 180° S235	33,7X2,6	GAB	P
AAA882		0551138	TĒRAUDA LĪKUMS 180° S235	42,4X2,6	GAB	P
AAA883		0551165	TĒRAUDA LĪKUMS 180° S235	48,3X2,6	GAB	P
AAA884		0551224	TĒRAUDA LĪKUMS 180° S235	60,3X2,9	GAB	P
AAA885		0551289	TĒRAUDA LĪKUMS 180° S235	76,1X2,9	GAB	P
AAA886		0551325	TĒRAUDA LĪKUMS 180° S235	88,9X3,2	GAB	P
AAA887		0551383	TĒRAUDA LĪKUMS 180° S235	114,3X3,6	GAB	P
AAA888		0551446	TĒRAUDA LĪKUMS 180° S235	139,7X4,0	GAB	P
AAA889		0551510	TĒRAUDA LĪKUMS 180° S235	168,3X4,5	GAB	P



M3A / A1 , TĒRAUDA LĪKUMI 90 EN 10253-2 R1.5D P235GH TC1						
AAA853		560021	TĒRAUDA LĪKUMS P235GH	17,2X1,8	GAB	P
AAA854	M3A	0560048	TĒRAUDA LĪKUMS P235GH	21,3X2,0	GAB	0,91
AAP201	M3A	560052	TĒRAUDA LĪKUMS P235GH	21,3X3,2	GAB	1,31
AAA855	M3A	0560080	TĒRAUDA LĪKUMS P235GH	26,9X2,3	GAB	0,91
ACD637		0560082	TĒRAUDA LĪKUMS P235GH	26,9X2,9	GAB	P
AAA890	M3A		TĒRAUDA LĪKUMS P235GH	26,9X3,2	GAB	2,50
AAA891		0560085	TĒRAUDA LĪKUMS P235GH	26,9X4,0	GAB	P
AAA892		0560103	TĒRAUDA LĪKUMS P235GH	31,8X2,6	GAB	P
AAA856	M3A	0560115	TĒRAUDA LĪKUMS P235GH	33,7X2,6	GAB	1,03
AAA893	M3A	0560117	TĒRAUDA LĪKUMS P235GH	33,7X3,2	GAB	1,49
AAA894		0560118	TĒRAUDA LĪKUMS P235GH	33,7X3,6	GAB	P
ACD638		0560120	TĒRAUDA LĪKUMS P235GH	33,7X4,5	GAB	P
AAA895		0560126	TĒRAUDA LĪKUMS P235GH	38,0X2,6	GAB	P
AAA857	M3A	0560138	TĒRAUDA LĪKUMS P235GH	42,4X2,6	GAB	1,29
AAA896	M3A	0560141	TĒRAUDA LĪKUMS P235GH	42,4X3,6	GAB	3,39
AAA897		0560143	TĒRAUDA LĪKUMS P235GH	42,4X4,5	GAB	P
AAA898		0560151	TĒRAUDA LĪKUMS P235GH	44,5X2,6	GAB	P
AAA858	M3A	0560165	TĒRAUDA LĪKUMS P235GH	48,3X2,6	GAB	1,57
AAA899	M3A	0560168	TĒRAUDA LĪKUMS P235GH	48,3X3,6	GAB	2,39
AAP202		0560169	TĒRAUDA LĪKUMS P235GH	48,3X4,0	GAB	P
AAA900		0560170	TĒRAUDA LĪKUMS P235GH	48,3X4,5	GAB	P
ADV043		0560180	TĒRAUDA LĪKUMS P235GH	51,0X2,6	GAB	P
AAA901		0560209	TĒRAUDA LĪKUMS P235GH	57,0X2,9	GAB	P
AAA859	M3A	0560224	TĒRAUDA LĪKUMS P235GH	60,3X2,9	GAB	2,52
AAR393	M3A	0560228	TĒRAUDA LĪKUMS P235GH	60,3X4,5	GAB	3,73
AAA903		0560231	TĒRAUDA LĪKUMS P235GH	60,3X6,3	GAB	P
AEA437		0560232	TĒRAUDA LĪKUMS P235GH	60,3X7,1	GAB	P
ABR112		0560240	TĒRAUDA LĪKUMS P235GH	63,5X2,9	GAB	P



SAP KODI	ATL	LVI KODI	PREČU GRUPAS / PRODUKTA NOSAUKUMS	IZMĒRS	MĒRV.	CENA EUR BEZ PVN
M3A / A1 , TĒRAUDA LĪKUMI 90 EN 10253-2 R1.5D P235GH TC1						
AAQ543		0560256	TĒRAUDA LĪKUMS P235GH	70,0X2,9	GAB	P
AAA860	M3A	0560289	TĒRAUDA LĪKUMS P235GH	76,1X2,9	GAB	3,76
AAP203		0560293	TĒRAUDA LĪKUMS P235GH	76,1X4,5	GAB	P
ACD639		0560295	TĒRAUDA LĪKUMS P235GH	76,1X5,6	GAB	P
ACD640		0560297	TĒRAUDA LĪKUMS P235GH	76,1X7,1	GAB	P
AAA861	M3A	0560325	TĒRAUDA LĪKUMS P235GH	88,9X3,2	GAB	5,65
AAR394		0560328	TĒRAUDA LĪKUMS P235GH	88,9X4,5	GAB	P
AAA904		0560331	TĒRAUDA LĪKUMS P235GH	88,9X6,3	GAB	P
ACD641		0560333	TĒRAUDA LĪKUMS P235GH	88,9X8,0	GAB	P
AAA905		0560344	TĒRAUDA LĪKUMS P235GH	101,6X3,6	GAB	P
AAA862	M3A	0560383	TĒRAUDA LĪKUMS P235GH	114,3X3,6	GAB	10,26
AAM707		0560385	TĒRAUDA LĪKUMS P235GH	114,3X4,5	GAB	P
AAA907		0560388	TĒRAUDA LĪKUMS P235GH	114,3X6,3	GAB	P
AAT497		0560391	TĒRAUDA LĪKUMS P235GH	114,3X8,8	GAB	P
AEA664		0560394	TĒRAUDA LĪKUMS P235GH	114,3X12,5	GAB	P
AEH480		0560414	TĒRAUDA LĪKUMS P235GH	127,0X4,0	GAB	P
ADV042		0560425	TĒRAUDA LĪKUMS P235GH	133,0X4,0	GAB	P
AAA863	M3A	0560446	TĒRAUDA LĪKUMS P235GH	139,7X4,0	GAB	20,68
AAR395		0560447	TĒRAUDA LĪKUMS P235GH	139,7X4,5	GAB	P
ACD642		0560450	TĒRAUDA LĪKUMS P235GH	139,7X6,3	GAB	P
ACD643		0560452	TĒRAUDA LĪKUMS P235GH	139,7X8,0	GAB	P
AEA438		0560453	TĒRAUDA LĪKUMS P235GH	139,7X8,8	GAB	P
AEA439		0560456	TĒRAUDA LĪKUMS P235GH	139,7X12,5	GAB	P
AAA908		0560488	TĒRAUDA LĪKUMS P235GH	159,0X4,5	GAB	P
AAA864	M3A	0560510	TĒRAUDA LĪKUMS P235GH	168,3X4,5	GAB	30,66
ACD645		0560511	TĒRAUDA LĪKUMS P235GH	168,3X5,0	GAB	P
AAA909		0560512	TĒRAUDA LĪKUMS P235GH	168,3X5,6	GAB	P
AAA910		0560513	TĒRAUDA LĪKUMS P235GH	168,3X6,3	GAB	P
AAA911		0560514	TĒRAUDA LĪKUMS P235GH	168,3X7,1	GAB	P
ACD646		0560516	TĒRAUDA LĪKUMS P235GH	168,3X8,8	GAB	P
AEF014		0560519	TĒRAUDA LĪKUMS P235GH	168,3X12,5	GAB	P
AAA865	M3A	0560576	TĒRAUDA LĪKUMS P235GH	219,1X6,3	GAB	60,87
AAA912		0560578	TĒRAUDA LĪKUMS P235GH	219,1X8,0	GAB	P
ACD648		0560579	TĒRAUDA LĪKUMS P235GH	219,1X8,8	GAB	P
AED944		0560580	TĒRAUDA LĪKUMS P235GH	219,1X10,0	GAB	P
AAA913		0560582	TĒRAUDA LĪKUMS P235GH	219,1X12,5	GAB	P
AAA866		0560621	TĒRAUDA LĪKUMS P235GH	273,0X6,3	GAB	P
ABV392		0560624	TĒRAUDA LĪKUMS P235GH	273,0X8,8	GAB	P
AAA914		0560625	TĒRAUDA LĪKUMS P235GH	273,0X10,0	GAB	P
AEA440		0560627	TĒRAUDA LĪKUMS P235GH	273,0X12,5	GAB	P
AAA867		0560644	TĒRAUDA LĪKUMS P235GH	323,9X7,1	GAB	P
ACD649		0560647	TĒRAUDA LĪKUMS P235GH	323,9X10,0	GAB	P
AAA868		0560666	TĒRAUDA LĪKUMS P235GH	355,6X8,0	GAB	P
AEA441		0560668	TĒRAUDA LĪKUMS P235GH	355,6X10,0	GAB	P
AAA869		0560687	TĒRAUDA LĪKUMS P235GH	406,4X8,8	GAB	P
AAA870		0560726	TĒRAUDA LĪKUMS P235GH	508,0X11,0	GAB	P
AEF017		0560773	TĒRAUDA LĪKUMS P235GH	610,0X12,5	GAB	P

**M3A / A1 , TĒRAUDA LĪKUMI EN 10253-2 R1.5D P265GH**

AAA872		0569557	TĒRAUDA LĪKUMS P265GH	219,1X4,5	GAB	P
AAA873		0569584	TĒRAUDA LĪKUMS P265GH	273,0X5,0	GAB	P
AAA874		0569598	TĒRAUDA LĪKUMS P265GH	323,9X5,6	GAB	P
AAA875		0569611	TĒRAUDA LĪKUMS P265GH	355,6X5,6	GAB	P
AAA876		0569624	TĒRAUDA LĪKUMS P265GH	406,4X6,3	GAB	P
AAA877		0569648	TĒRAUDA LĪKUMS P265GH	508,0X6,3	GAB	P
AAA878		0569676	TĒRAUDA LĪKUMS P265GH	609,6X8,0	GAB	P
ADP197		0569714	TĒRAUDA LĪKUMS P265GH	711,2X10,0	GAB	P
AEF008		0598238	TĒRAUDA LĪKUMS P265GH	813,0X12,5	GAB	P



SAP KODI	ATL	LVI KODI	PREČU GRUPAS / PRODUKTA NOSAUKUMS	IZMĒRS	MĒRV.	CENA EUR BEZ PVN
M2S / A1 , KONUSVEIDA PĀREJAS EN 10253-2 P235GH TC1						
AAM798		0572003	METINĀMĀ PĀREJA P235GH	21,3X17,2/2,0X1,8	GAB	P
AAA916	M2S	0572011	METINĀMĀ PĀREJA P235GH	26,9 X 21,3/2,3X2,0	GAB	0,99
ACN832		0572015	METINĀMĀ PĀREJA P235GH	26,9X21,3/4,0X4,0	GAB	P
AAA917	M2S	0572020	METINĀMĀ PĀREJA P235GH	33,7 X 21,3/2,6X2,0	GAB	1,49
AAA918	M2S	0572021	METINĀMĀ PĀREJA P235GH	33,7 X 26,9/2,6X2,3	GAB	1,02
ACN833		0572024	METINĀMĀ PĀREJA P235GH	33,7X21,3/4,0X4,0	GAB	P
ACN834		0572025	METINĀMĀ PĀREJA P235GH	33,7X26,9/4,0X4,0	GAB	P
AAA919	M2S	0572032	METINĀMĀ PĀREJA P235GH	42,4 X 21,3/2,6X2,9	GAB	1,85
AAA920	M2S	0572033	METINĀMĀ PĀREJA P235GH	42,4 X 26,9/2,6X2,3	GAB	1,45
AAA921	M2S	0572034	METINĀMĀ PĀREJA P235GH	42,4 X 33,7/2,6X2,3	GAB	1,18
ACN835		0572039	METINĀMĀ PĀREJA P235GH	42,4X26,9/4,0X4,0	GAB	P
ACN836		0572040	METINĀMĀ PĀREJA P235GH	42,4X33,7/4,0X4,0	GAB	P
AAA922	M2S	0572047	METINĀMĀ PĀREJA P235GH	48,3 X 26,9/2,6X2,3	GAB	2,42
AAA923	M2S	0572048	METINĀMĀ PĀREJA P235GH	48,3 X 33,7/2,6X2,6	GAB	1,89
AAA924	M2S	0572049	METINĀMĀ PĀREJA P235GH	48,3 X 42,4/2,6X2,6	GAB	1,75
ACN837		0572051	METINĀMĀ PĀREJA P235GH	48,3X33,7/4,0X3,2	GAB	P
ACN838		0572052	METINĀMĀ PĀREJA P235GH	48,3X42,4/4,0X3,6	GAB	P
AAA925	M2S	0572065	METINĀMĀ PĀREJA P235GH	60,3 X 33,7/2,9X2,6	GAB	2,88
AAA926	M2S	0572066	METINĀMĀ PĀREJA P235GH	60,3 X 42,4/2,9X2,6	GAB	2,29
AAA927	M2S	0572067	METINĀMĀ PĀREJA P235GH	60,3 X 48,3/2,9X2,6	GAB	2,04
ACN839		0572069	METINĀMĀ PĀREJA P235GH	60,3X33,7/4,5X3,2	GAB	P
ACN840		0572070	METINĀMĀ PĀREJA P235GH	60,3X42,4/4,5X3,6	GAB	P
ACN841		0572071	METINĀMĀ PĀREJA P235GH	60,3X48,3/4,5X4,0	GAB	P
AAA928	M2S	0572085	METINĀMĀ PĀREJA P235GH	76,1 X 42,4/2,9X2,6	GAB	3,71
AAA929	M2S	0572086	METINĀMĀ PĀREJA P235GH	76,1 X 48,3/2,9X2,6	GAB	3,09
AAA930	M2S	0572087	METINĀMĀ PĀREJA P235GH	76,1 X 60,3/2,9X2,9	GAB	2,65
ACN842		0572089	METINĀMĀ PĀREJA P235GH	76,1X42,4/5,0X3,6	GAB	P
ACN843		0572090	METINĀMĀ PĀREJA P235GH	76,1X48,3/5,0X4,0	GAB	P
ACN844		0572091	METINĀMĀ PĀREJA P235GH	76,1X60,3/5,0X4,5	GAB	P
AAA931	M2S	0572105	METINĀMĀ PĀREJA P235GH	88,9 X 48,3/3,2X2,6	GAB	3,71
AAA932	M2S	0572106	METINĀMĀ PĀREJA P235GH	88,9 X 60,3/3,2X2,9	GAB	2,95
AAA933	M2S	0572107	METINĀMĀ PĀREJA P235GH	88,9 X 76,1/3,2X2,9	GAB	2,95
ACN845		0572109	METINĀMĀ PĀREJA P235GH	88,9X48,3/5,6X4,0	GAB	P
ACN846		0572110	METINĀMĀ PĀREJA P235GH	88,9X60,3/5,6X4,5	GAB	P
ACN847		0572111	METINĀMĀ PĀREJA P235GH	88,9X76,1/5,6X5,0	GAB	P
AAA934	M2S	0572125	METINĀMĀ PĀREJA P235GH	114,3 X 60,3/3,6X2,9	GAB	4,92
AAA935	M2S	0572126	METINĀMĀ PĀREJA P235GH	114,3 X 76,1/3,6X2,9	GAB	4,85
AAA936	M2S	0572127	METINĀMĀ PĀREJA P235GH	114,3 X 88,9/3,6X3,2	GAB	4,40
ACN848		0572129	METINĀMĀ PĀREJA P235GH	114,3X60,3/6,3X4,5	GAB	P
ACN849		0572130	METINĀMĀ PĀREJA P235GH	114,3X76,1/6,3X5,0	GAB	P
ACN850		0572131	METINĀMĀ PĀREJA P235GH	114,3X88,9/6,3X5,6	GAB	P
AAA937	M2S	0572145	METINĀMĀ PĀREJA P235GH	139,7 X 76,1/4,0X2,9	GAB	11,20
AAA938	M2S	0572146	METINĀMĀ PĀREJA P235GH	139,7 X 88,9/4,0X3,2	GAB	9,09
AAA939	M2S	0572147	METINĀMĀ PĀREJA P235GH	139,7X114,3/4,0X3,6	GAB	7,12
ACN851		0572149	METINĀMĀ PĀREJA P235GH	139,7X76,1/6,3X5,0	GAB	P
ACN852		0572150	METINĀMĀ PĀREJA P235GH	139,7X88,9/6,3X5,6	GAB	P
ACN853		0572151	METINĀMĀ PĀREJA P235GH	139,7X114,3/6,3X6,3	GAB	P
AAA940	M2S	0572165	METINĀMĀ PĀREJA P235GH	168,3X88,9/4,5X3,2	GAB	18,65
AAA941	M2S	0572166	METINĀMĀ PĀREJA P235GH	168,3X114,3/4,5X3,6	GAB	13,57
AAA942	M2S	0572167	METINĀMĀ PĀREJA P235GH	168,3X139,7/4,5X4,0	GAB	12,53
ACN854		0572169	METINĀMĀ PĀREJA P235GH	168,3X88,9/7,1X5,6	GAB	P
ACN855		0572170	METINĀMĀ PĀREJA P235GH	168,3X114,3/7,1X6,3	GAB	P
ACN856		0572171	METINĀMĀ PĀREJA P235GH	168,3X139,7/7,1X6,3	GAB	P
AAA943	M2S	0572185	METINĀMĀ PĀREJA P235GH	219,1X114,3/6,3X3,6	GAB	30,68
AAA944	M2S	0572186	METINĀMĀ PĀREJA P235GH	219,1X139,7/6,3X4,0	GAB	26,51
AAA945	M2S	0572187	METINĀMĀ PĀREJA P235GH	219,1X168,3/6,3X4,5	GAB	22,82
ACN857		0572190	METINĀMĀ PĀREJA P235GH	219,1X139,7/8,0X6,3	GAB	P
ACN858		0572191	METINĀMĀ PĀREJA P235GH	219,1X168,3/8,0X7,1	GAB	P
AAM799		0572205	METINĀMĀ PĀREJA P235GH	273,0X139,7/6,3X4,0	GAB	P
AAA946	M2S	0572206	METINĀMĀ PĀREJA P235GH	273,0 X 168,3/6,3X4,5	GAB	40,23
AAA947	M2S	0572207	METINĀMĀ PĀREJA P235GH	273,0 X 219,1/6,3X6,3	GAB	34,36



SAP KODI	ATL	LVI KODI	PREČU GRUPAS / PRODUKTA NOSAUKUMS	IZMĒRS	MĒRV.	CENA EUR BEZ PVN
M2S / A1 , KONUSVEIDA PĀREJAS EN 10253-2 P235GH TC1						
AAM800	M2S	0572225	METINĀMĀ PĀREJA P235GH	323,9X168,3/7,1X4,5	GAB	68,57
AAA948	M2S	0572226	METINĀMĀ PĀREJA P235GH	323,9 X 219,1/7,1X6,3	GAB	59,90
AAA949	M2S	0572227	METINĀMĀ PĀREJA P235GH	323,9 X 273,0/7,1X6,3	GAB	50,87
ABZ558		0572245	METINĀMĀ PĀREJA P235GH	355,6X219,1/8,0X6,3	GAB	P
ABZ557		0572246	METINĀMĀ PĀREJA P235GH	355,6X273,0/8,0X6,3	GAB	P
ABZ556		0572247	METINĀMĀ PĀREJA P235GH	355,6X323,9/8,0X7,1	GAB	P
AAW551		0572269	METINĀMĀ PĀREJA P235GH	406,4 X 323,9/8,8X7,1	GAB	P
AAW552		0572270	METINĀMĀ PĀREJA P235GH	406,4X355,6/8,8X8,0	GAB	P
AAW191		0572322	METINĀMĀ PĀREJA P235GH	508,0X406,4/11,0X8,8	GAB	P

**M2U / A1 , TREJGABALI EN 10253-2, P235GH TC1**

AAP209	M2U	0581011	METINĀMS TREJGABALS P235GH	21,3 X 21,3 X 2,0	GAB	4,21
ACN859		0581015	METINĀMS TREJGABALS P235GH	21,3 X 21,3 X 4,0	GAB	P
AAA964	M2U	0581024	METINĀMS TREJGABALS P235GH	26,9 X 26,9 X 2,3	GAB	4,13
ACN860		0581030	METINĀMS TREJGABALS P235GH	26,9 X 26,9 X 4,0	GAB	P
AAA965	M2U	0581039	METINĀMS TREJGABALS P235GH	33,7 X 33,7 X 2,6	GAB	4,88
ACN861		0581045	METINĀMS TREJGABALS P235GH	33,7 X 33,7 X 4,0	GAB	P
AAA966	M2U	0581057	METINĀMS TREJGABALS P235GH	42,4 X 42,4 X 2,6	GAB	6,44
ACN862		0581065	METINĀMS TREJGABALS P235GH	42,4 X 42,4 X 4,0	GAB	P
AAA967	M2U	0581077	METINĀMS TREJGABALS P235GH	48,3 X 48,3 X 2,6	GAB	6,65
ACN863		0581081	METINĀMS TREJGABALS P235GH	48,3 X 48,3 X 4,0	GAB	P
AAA969	M2U	0581100	METINĀMS TREJGABALS P235GH	60,3 X 60,3 X 2,9	GAB	8,65
ACN864		0581105	METINĀMS TREJGABALS P235GH	60,3 X 60,3 X 4,5	GAB	P
AAA971	M2U	0581125	METINĀMS TREJGABALS P235GH	76,1 X 76,1 X 2,9	GAB	11,45
ACN865		0581130	METINĀMS TREJGABALS P235GH	76,1 X 76,1 X 5,0	GAB	P
AAA973	M2U	0581150	METINĀMS TREJGABALS P235GH	88,9 X 88,9 X 3,2	GAB	16,08
ACN866		0581155	METINĀMS TREJGABALS P235GH	88,9 X 88,9 X 5,6	GAB	P
AAA975	M2U	0581175	METINĀMS TREJGABALS P235GH	114,3 X 114,3 X 3,6	GAB	21,09
ACN867		0581185	METINĀMS TREJGABALS P235GH	114,3 X 114,3 X 8,8	GAB	P
AAA977	M2U	0581200	METINĀMS TREJGABALS P235GH	139,7 X 139,7 X 4,0	GAB	35,50
ACN868		0581210	METINĀMS TREJGABALS P235GH	139,7 X 139,7 X 10,0	GAB	P
AAA979	M2U	0581225	METINĀMS TREJGABALS P235GH	168,3 X 168,3 X 4,5	GAB	46,59
ADN189		0581230	METINĀMS TREJGABALS P235GH	168,3 X 168,3 X 7,1	GAB	P
ACN869		0581235	METINĀMS TREJGABALS P235GH	168,3 X 168,3 X 11,0	GAB	P
AAA980	M2U	0581250	METINĀMS TREJGABALS P235GH	219,3 X 219,3 X 6,3	GAB	97,62
AAA981	M2U	0581275	METINĀMS TREJGABALS P235GH	273,0 X 273,0 X 6,3	GAB	197,47
AAA982	M2U	0581300	METINĀMS TREJGABALS P235GH	323,9 X 323,9 X 7,1	GAB	270,69
ABZ363		0581325	METINĀMS TREJGABALS P235GH	355,6 X 355,6 X 8	GAB	P
ABZ367		0581353	METINĀMS TREJGABALS P235GH	406,4 X 406,4 X 8,8	GAB	P
ABZ371		0581416	METINĀMS TREJGABALS P235GH	508,0 X 508,0 X 11,0	GAB	P
ABZ330	M2U	0581023	METINĀMS TREJGABALS P235GH	26,9 X 21,3 X 2,3	GAB	4,57
ABZ331	M2U	0581037	METINĀMS TREJGABALS P235GH	33,7 X 21,3 X 2,6	GAB	5,33
ABZ332	M2U	0581038	METINĀMS TREJGABALS P235GH	33,7 X 26,9 X 2,6	GAB	5,10
ABZ333		0581054	METINĀMS TREJGABALS P235GH	42,4 X 21,3 X 2,6	GAB	P
ABZ334		0581055	METINĀMS TREJGABALS P235GH	42,4 X 26,9 X 2,6	GAB	P
ABZ335	M2U	0581056	METINĀMS TREJGABALS P235GH	42,4 X 33,7 X 2,6	GAB	6,65
ABZ336		0581074	METINĀMS TREJGABALS P235GH	48,3 X 26,9 X 2,6	GAB	P
ABZ337		0581075	METINĀMS TREJGABALS P235GH	48,3 X 33,7 X 2,6	GAB	P
ABZ338	M2U	0581076	METINĀMS TREJGABALS P235GH	48,3 X 42,4 X 2,6	GAB	7,26
ABZ339	M2U	0581097	METINĀMS TREJGABALS P235GH	60,3 X 33,7 X 2,9	GAB	11,09
ABZ340	M2U	0581098	METINĀMS TREJGABALS P235GH	60,3 X 42,4 X 2,9	GAB	11,09
AAA968	M2U	0581099	METINĀMS TREJGABALS P235GH	60,3 X 48,3 X 2,9	GAB	10,25
ABZ341		0581122	METINĀMS TREJGABALS P235GH	76,1 X 42,4 X 2,9	GAB	P
ABZ342	M2U	0581123	METINĀMS TREJGABALS P235GH	76,1 X 48,3 X 2,9	GAB	13,31
AAA970	M2U	0581124	METINĀMS TREJGABALS P235GH	76,1 X 60,3 X 2,9	GAB	12,88
ABZ343		0581147	METINĀMS TREJGABALS P235GH	88,9 X 48,3 X 3,2	GAB	P
ABZ344	M2U	0581148	METINĀMS TREJGABALS P235GH	88,9 X 60,3 X 3,2	GAB	16,42
AAA972	M2U	0581149	METINĀMS TREJGABALS P235GH	88,9 X 76,1 X 3,2	GAB	16,42
ABZ345		0581172	METINĀMS TREJGABALS P235GH	114,3 X 60,3 X 3,6	GAB	P



SAP KODI	ATL	LVI KODI	PREČU GRUPAS / PRODUKTA NOSAUKUMS	IZMĒRS	MĒRV.	CENA EUR BEZ PVN
M2U / A1 , TREJGABALI EN 10253-2, P235GH TC1						
ABZ346	M2U	0581173	METINĀMS TREJGABALS P235GH	114,3 X 76,1 X 3,6	GAB	24,40
AAA974	M2U	0581174	METINĀMS TREJGABALS P235GH	114,3 X 88,9 X 3,6	GAB	23,30
ABZ347		0581197	METINĀMS TREJGABALS P235GH	139,7 X 76,1 X 4,0	GAB	P
ABZ348	M2U	0581198	METINĀMS TREJGABALS P235GH	139,7 X 88,9 X 4,0	GAB	42,55
AAA976	M2U	0581199	METINĀMS TREJGABALS P235GH	139,7 X 114,3 X 4,0	GAB	43,26
ABZ349		0581222	METINĀMS TREJGABALS P235GH	168,3 X 88,9 X 4,5	GAB	P
ABZ350	M2U	0581223	METINĀMS TREJGABALS P235GH	168,3 X 114,3 X 4,5	GAB	51,03
AAA978		0581224	METINĀMS TREJGABALS P235GH	168,3 X 139,7 X 4,5	GAB	P
ABZ351	M2U	0581247	METINĀMS TREJGABALS P235GH	219,1 X 114,3 X 6,3	GAB	125,30
ABZ352	M2U	0581248	METINĀMS TREJGABALS P235GH	219,1 X 139,7 X 6,3	GAB	116,88
ABZ353	M2U	0581249	METINĀMS TREJGABALS P235GH	219,1 X 168,3 X 6,3	GAB	113,90
ABZ354		0581272	METINĀMS TREJGABALS P235GH	273,0 X 139,7 X 6,3	GAB	P
ABZ355		0581273	METINĀMS TREJGABALS P235GH	273,0 X 168,3 X 6,3	GAB	P
ABZ356		0581274	METINĀMS TREJGABALS P235GH	273,0 X 219,1 X 6,3	GAB	P
ABZ357		0581297	METINĀMS TREJGABALS P235GH	323,9 X 168,3 X 7,1	GAB	P
ABZ358		0581298	METINĀMS TREJGABALS P235GH	323,9 X 219,1 X 7,1	GAB	P
ABZ359		0581299	METINĀMS TREJGABALS P235GH	323,9 X 273,0 X 7,1	GAB	P



M2W / A1 , GALA NOSLĒGI EN 10253-2, P265GH

ADP214		0586006	NOSLĒGVĀKS P265GH	21,3X3,2	GAB	P
ADP215		0586045	NOSLĒGVĀKS P265GH	26,9X3,2	GAB	P
ADP216		0586083	NOSLĒGVĀKS P265GH	33,7X3,2	GAB	P
ADP217		0586112	NOSLĒGVĀKS P265GH	42,4X3,6	GAB	P
AAM801		0586139	NOSLĒGVĀKS P265GH	48,3 X 2,6	GAB	P
ADP218		0586143	NOSLĒGVĀKS P265GH	48,3X4,0	GAB	P
AAM802		0586185	NOSLĒGVĀKS P265GH	60,3 X 2,9	GAB	P
ADP219		0586189	NOSLĒGVĀKS P265GH	60,3X4,5	GAB	P
AAM803		0586232	NOSLĒGVĀKS P265GH	76,1 X 2,9	GAB	P
ADP220		0586237	NOSLĒGVĀKS P265GH	76,1X5,0	GAB	P
AAM804		0586267	NOSLĒGVĀKS P265GH	88,9 X 3,2	GAB	P
ADP221		0586272	NOSLĒGVĀKS P265GH	88,9X5,6	GAB	P
AAM805		0586321	NOSLĒGVĀKS P265GH	114,3 X 3,6	GAB	P
ADP222		0586326	NOSLĒGVĀKS P265GH	114,3X6,3	GAB	P
AAM806		0586376	NOSLĒGVĀKS P265GH	139,7X4,0	GAB	P
ADP223		0586380	NOSLĒGVĀKS P265GH	139,7X6,3	GAB	P
AAM807		0586434	NOSLĒGVĀKS P265GH	168,3X4,5	GAB	P
ADP224		0586438	NOSLĒGVĀKS P265GH	168,3X7,1	GAB	P
AAM808		0586496	NOSLĒGVĀKS P265GH	219,1X6,3	GAB	P
ADP225		0586498	NOSLĒGVĀKS P265GH	219,1X8,0	GAB	P
ADP210		0586534	NOSLĒGVĀKS P265GH	273,0X6,3	GAB	P
AAM809		0586537	NOSLĒGVĀKS P265GH	273,0X10,0	GAB	P
ADP211		0586556	NOSLĒGVĀKS P265GH	323,9X7,1	GAB	P
AAN877		0586559	NOSLĒGVĀKS P265GH	323,9X10,0	GAB	P
ADP212		0586579	NOSLĒGVĀKS P265GH	355,6X8,0	GAB	P
ADP213		0586603	NOSLĒGVĀKS P265GH	406,4X8,8	GAB	P
AEF011		0586650	NOSLĒGVĀKS P265GH	508,0X11,0	GAB	P
AEF012		0586869	NOSLĒGVĀKS P265GH	610,0X12,5	GAB	P



M2W / A1 , GALA NOSLĒGI EN 10253-2, St37.0

CCZ048	M2W	800269000	NOSLĒGVĀKS	26,9 X 2,6	GAB	0,43
CCZ050	M2W	800337000	NOSLĒGVĀKS	33,7 X 2,6	GAB	0,43
CCZ047	M2W	800424000	NOSLĒGVĀKS	42,4 X 2,6	GAB	0,54
CCZ049	M2W	800483000	NOSLĒGVĀKS	48,3 X 2,6	GAB	0,54
AGD713	M2W	0586907L	NOSLĒGVĀKS	60,3 X 2,9 St.37	GAB	0,69
AGD718	M2W	0586908L	NOSLĒGVĀKS	76,1 X 2,9 St.37	GAB	1,02
AGD719	M2W	0586909L	NOSLĒGVĀKS	88,9 X 3,2 St.37	GAB	1,26
AGD722	M2W	0586910L	NOSLĒGVĀKS	114,3 X 3,6 St.37	GAB	3,56
AGD723	M2W	0586911L	NOSLĒGVĀKS	139,7 X 4 St.37	GAB	6,55
AGD724	M2W	0586912L	NOSLĒGVĀKS	168,3 X 4,5 St.37	GAB	10,58



SAP KODI	ATL	LVI KODI	PREČU GRUPAS / PRODUKTA NOSAUKUMS	IZMĒRS	MĒRV.	CENA EUR BEZ PVN
----------	-----	----------	-----------------------------------	--------	-------	---------------------

M2W / A1 , GALA NOSLĒGI EN 10253-2, St37.0

AGD725	M2W	0586913L	NOSLĒGĀKS	219,1 X 6,3 St.37	GAB	18,55
AAM809		0586537	NOSLĒGĀKS	273 X 10 St.37	GAB	P
AAN877		0586559	NOSLĒGĀKS	323,9 X 11 St.37	GAB	P

**M3T / A1 , ATLOKI AR KAKLIŅU DIN 2631 / EN1092-1/11 PN6, C22.8 / P250GH**

AMK924	M3T		METINĀMS ATLOKS AR KAKLIŅU EN1092-1/11	DN65/76,1 PN6 P250GH	GAB	6,43
AMK925	M3T		METINĀMS ATLOKS AR KAKLIŅU EN1092-1/11	DN80/88,9 PN6 P250GH	GAB	10,53
AMK926	M3T		METINĀMS ATLOKS AR KAKLIŅU EN1092-1/11	DN100/114,3 PN6 P250GH	GAB	12,70

**M3T / A1 , ATLOKI AR KAKLIŅU DIN 2632 / EN1092-1/11 PN10, C22.8 / P250GH**

AFB476	M3T	0522300	METINĀMS ATLOKS AR KAKLIŅU EN1092-1/11	DN200/219,1 PN10 P250GH	GAB	34,53
AFB477		0522301	METINĀMS ATLOKS AR KAKLIŅU EN1092-1/11	DN250/273,0 PN10 P250GH	GAB	P
AFB478		0522302	METINĀMS ATLOKS AR KAKLIŅU EN1092-1/11	DN300/323,9 PN10 P250GH	GAB	70,63
AFB479		0522303	METINĀMS ATLOKS AR KAKLIŅU EN1092-1/11	DN350/355,6 PN10 P250GH	GAB	P
AFB480		0522304	METINĀMS ATLOKS AR KAKLIŅU EN1092-1/11	DN400/406,4 PN10 P250GH	GAB	90,93
AFB481		0522306	METINĀMS ATLOKS AR KAKLIŅU EN1092-1/11	DN500/508,0 PN10 P250GH	GAB	P
AFB482		0522307	METINĀMS ATLOKS AR KAKLIŅU EN1092-1/11	DN600/610,0 PN10 P250GH	GAB	P

**M3T / A1 , ATLOKI AR KAKLIŅU DIN 2633 / EN1092-1/11 PN16, C22.8 / P250GH**

AFB491	M3T	0524308	METINĀMS ATLOKS AR KAKLIŅU EN1092-1/11	DN250X273 PN16 P250GH	GAB	59,02
AFB492	M3T	0524309	METINĀMS ATLOKS AR KAKLIŅU EN1092-1/11	DN300X323,9 PN16 P250GH	GAB	69,90
			METINĀMS ATLOKS AR KAKLIŅU EN1092-1/12	DN350X355,6 PN16 P250GH	GAB	P
AFB494	M3T	0524311	METINĀMS ATLOKS AR KAKLIŅU EN1092-1/11	DN400X406,4 PN16 P250GH	GAB	111,98
AFB495		0524313	METINĀMS ATLOKS AR KAKLIŅU EN1092-1/11	DN500/508,0 PN16 P250GH	GAB	P
AFB496		0524314	METINĀMS ATLOKS AR KAKLIŅU EN1092-1/11	DN600/610,0 PN16 P250GH	GAB	P

**M3T / A1 , EU ATLOKI AR KAKLIŅU DIN 2633 / EN1092-1/11 PN16, C22.8 / P250GH**

AFB483	M3T	0524300	METINĀMS ATLOKS AR KAKLIŅU EN1092-1/11	50X 60,3 PN16 P250GH	GAB	8,57
AFB484	M3T	0524301	METINĀMS ATLOKS AR KAKLIŅU EN1092-1/11	65X 76,1 PN16 P250GH	GAB	9,92
AFB486	M3T	0524303	METINĀMS ATLOKS AR KAKLIŅU EN1092-1/11	80X 88,9 PN16 P250GH	GAB	13,43
AFB487	M3T	0524304	METINĀMS ATLOKS AR KAKLIŅU EN1092-1/11	100X114,3 PN16 P250GH	GAB	15,90
AFB488	M3T	0524305	METINĀMS ATLOKS AR KAKLIŅU EN1092-1/11	125X139,7 PN16 P250GH	GAB	20,88
AFB489	M3T	0524306	METINĀMS ATLOKS AR KAKLIŅU EN1092-1/11	150X168,3 PN16 P250GH	GAB	26,96
AFB490	M3T	0524307	METINĀMS ATLOKS AR KAKLIŅU EN1092-1/11	200X219,1 PN16 P250GH	GAB	39,04

**M3T / A1 , ATLOKI AR KAKLIŅU DIN 2634 / EN1092-1/11 PN25, C22.8 / P250GH**

AFB497		0526300	METINĀMS ATLOKS AR KAKLIŅU EN1092-1/11	DN200/219,1 PN25 P250GH	GAB	P
AFB498		0526301	METINĀMS ATLOKS AR KAKLIŅU EN1092-1/11	DN250/273,0 PN25 P250GH	GAB	P
AFB499		0526302	METINĀMS ATLOKS AR KAKLIŅU EN1092-1/11	DN300/323,9 PN25 P250GH	GAB	P
AFB500		0526303	METINĀMS ATLOKS AR KAKLIŅU EN1092-1/11	DN350/355,6 PN25 P250GH	GAB	P
AFB501		0526304	METINĀMS ATLOKS AR KAKLIŅU EN1092-1/11	DN400/406,4 PN25 P250GH	GAB	P

**M3T / A1 , ATLOKI AR KAKLIŅU EN1092-1/11 PN10 - PN40, P250GH**

ATP236			ATLOKS AR KAKLIŅU EN1092-1/11	DN15/21,3 PN10 - PN40 P250GH	GAB.	P
ATP237			ATLOKS AR KAKLIŅU EN1092-1/11	DN20/26,9 PN10 - PN40 P250GH	GAB.	P
ATP238			ATLOKS AR KAKLIŅU EN1092-1/11	DN25/33,7 PN10 - PN40 P250GH	GAB.	P
ATP239			ATLOKS AR KAKLIŅU EN1092-1/11	DN32/42,4 PN10 - PN40 P250GH	GAB.	P
ATP240			ATLOKS AR KAKLIŅU EN1092-1/11	DN40/48,3 PN10 - PN40 P250GH	GAB.	P



SAP KODI	ATL	LVI KODI	PREČU GRUPAS / PRODUKTA NOSAUKUMS	IZMĒRS	MĒRV.	CENA EUR BEZ PVN
M3T / A1 , ATLOKI AR KAKLIŅU EN1092-1/11 PN10 - PN40, P250GH						
AFB502		0528400	METINĀMS ATLOKS AR KAKLIŅU EN1092-1/11	DN10/17,2 PN10 - PN40 P250GH	GAB	P
AFB503		0528202	METINĀMS ATLOKS AR KAKLIŅU EN1092-1/11	DN15/21,3 PN10 - PN40 P250GH	GAB	3,37
AFB504		0528203	METINĀMS ATLOKS AR KAKLIŅU EN1092-1/11	DN20/26,9 PN10 - PN40 P250GH	GAB	4,45
AFB505		0528204	METINĀMS ATLOKS AR KAKLIŅU EN1092-1/11	DN25/33,7 PN10 - PN40 P250GH	GAB	5,25
AFB506		0528205	METINĀMS ATLOKS AR KAKLIŅU EN1092-1/11	DN32/42,4 PN10 - PN40 P250GH	GAB	7,67
AFB507		0528206	METINĀMS ATLOKS AR KAKLIŅU EN1092-1/11	DN40/48,3 PN10 - PN40 P250GH	GAB	9,22



M3T / A1 , ATLOKI AR KAKLIŅU EN1092-1/11 PN40, P250GH						
AFB508	M3T	0528406	METINĀMS ATLOKS AR KAKLIŅU EN1092-1/11	DN50/60,3 PN40 P250GH	GAB	9,66
AFB509	M3T	0528407	METINĀMS ATLOKS AR KAKLIŅU EN1092-1/11	DN65/76,1 PN40 P250GH	GAB	13,63
AFB510	M3T	0528408	METINĀMS ATLOKS AR KAKLIŅU EN1092-1/11	DN80/88,9 PN40 P250GH	GAB	16,14
AFB511	M3T	0528409	METINĀMS ATLOKS AR KAKLIŅU EN1092-1/11	DN100/114,3 PN40 P250GH	GAB	22,14
AFB512	M3T	0528211	METINĀMS ATLOKS AR KAKLIŅU EN1092-1/11	DN125/139,7 PN40 P250GH	GAB	29,71
AFB513	M3T	0528212	METINĀMS ATLOKS AR KAKLIŅU EN1092-1/11	DN150/168,3 PN40 P250GH	GAB	37,65
AFB514	M3T	0528213	METINĀMS ATLOKS AR KAKLIŅU EN1092-1/11	DN200/219,1 PN40 P250GH	GAB	65,29
AFB515		0528413	METINĀMS ATLOKS AR KAKLIŅU EN1092-1/11	DN250/273,0 PN40 P250GH	GAB	P
AFB516		0528414	METINĀMS ATLOKS AR KAKLIŅU EN1092-1/11	DN300/323,9 PN40 P250GH	GAB	P



M3T / A1 , ATLOKI AR KAKLIŅU DIN 2636 / EN1092-1/11 PN63, C22.8 / P250GH						
AFB517		0530400	METINĀMS ATLOKS AR KAKLIŅU EN1092-1/11	DN50/60,3 PN63 P250GH	GAB	P
AFB518		0530401	METINĀMS ATLOKS AR KAKLIŅU EN1092-1/11	DN65/76,1 PN63 P250GH	GAB	P
AFB519		0530402	METINĀMS ATLOKS AR KAKLIŅU EN1092-1/11	DN80/88,9 PN63 P250GH	GAB	P
AFB520		0530403	METINĀMS ATLOKS AR KAKLIŅU EN1092-1/11	DN100/114,3 PN63 P250GH	GAB	P
AFB521		0530404	METINĀMS ATLOKS AR KAKLIŅU EN1092-1/11	DN125/139,7 PN63 P250GH	GAB	P
AFB522		0530405	METINĀMS ATLOKS AR KAKLIŅU EN1092-1/11	DN150/168,3 PN63 P250GH	GAB	P
AFB523		0530406	METINĀMS ATLOKS AR KAKLIŅU EN1092-1/11	DN200/219,1 PN63 P250GH	GAB	P



M3T / A1 , ATLOKI AR KAKLIŅU DIN 2637 / EN1092-1/11 PN100, C22.8 / P250GH						
AFB524		0532401	METINĀMS ATLOKS AR KAKLIŅU EN1092-1/11	DN15/21,3 PN100 P250GH	GAB	P
AFB525		0532402	METINĀMS ATLOKS AR KAKLIŅU EN1092-1/11	DN20/26,9 PN100 P250GH	GAB	P
AFB526		0532403	METINĀMS ATLOKS AR KAKLIŅU EN1092-1/11	DN25/33,7 PN100 P250GH	GAB	P
AFB527		0532404	METINĀMS ATLOKS AR KAKLIŅU EN1092-1/11	DN32/42,4 PN100 P250GH	GAB	P
AFB528		0532405	METINĀMS ATLOKS AR KAKLIŅU EN1092-1/11	DN40/48,3 PN100 P250GH	GAB	P
AFB529		0532406	METINĀMS ATLOKS AR KAKLIŅU EN1092-1/11	DN50/60,3 PN100 P250GH	GAB	P



M3T / A1 , PLAKANIE ATLOKI EN1092-1/01 PN10 S235JR62						
ACP171	M3T	0517213	METINĀMS ATLOKS , PLAKANS EN1092-1/01 DIN2576	DN200 PN10 S235JR62	GAB	25,31
ACP172	M3T	0517214	METINĀMS ATLOKS , PLAKANS EN1092-1/01 DIN2576	DN250 PN10 S235JR62	GAB	28,08
ACP173		0517215	METINĀMS ATLOKS , PLAKANS EN1092-1/01 DIN2576	DN300 PN10 S235JR62	GAB	P
AB0652		0512116	METINĀMS ATLOKS , PLAKANS EN1092-1/01 DIN2576	DN350 PN10 S235JR62	GAB	P
AB0653		0512117	METINĀMS ATLOKS , PLAKANS EN1092-1/01 DIN2576	DN400 PN10 S235JR62	GAB	P
ANX227		0517218	METINĀMS ATLOKS , PLAKANS EN1092-1/01 DIN2576	DN450 PN10 S235JR62	GAB	P
AB0654		4035402	METINĀMS ATLOKS , PLAKANS EN1092-1/01 DIN2576	DN500 PN10 S235JR62	GAB	P
AEI570		0517220	METINĀMS ATLOKS , PLAKANS EN1092-1/01 DIN2576	DN600 PN10 S235JR62	GAB	P
AEI571		0517221	METINĀMS ATLOKS , PLAKANS EN1092-1/01 DIN2576	DN700 PN10 S235JR62	GAB	P
AEI572		0517222	METINĀMS ATLOKS , PLAKANS EN1092-1/01 DIN2576	DN800 PN10 S235JR62	GAB	P
ÆK660		0517223	METINĀMS ATLOKS , PLAKANS EN1092-1/01 DIN2576	DN900 PN10 S235JR62	GAB	P
AEI573		0517224	METINĀMS ATLOKS , PLAKANS EN1092-1/01 DIN2576	DN1000 PN10 S235JR62	GAB	P



ACP177	M3T	0519207	METINĀMS ATLOKS , PLAKANS EN1092-1/01A	DN50 PN16 S235JR62	GAB	7,12
AJ854	M3T	0519208	METINĀMS ATLOKS , PLAKANS EN1092-1/01A (4 SKRŪVES)	DN65 PN16 S235JR62	GAB	9,05
ALO618		0519225	METINĀMS ATLOKS , PLAKANS EN1092-1/01A (8 SKRŪVES)	DN65 PN16 S235JR62	GAB	P
AJ855	M3T	0519209	METINĀMS ATLOKS , PLAKANS EN1092-1/01A	DN80 PN16 S235JR62	GAB	9,50
AJ856	M3T	0519210	METINĀMS ATLOKS , PLAKANS EN1092-1/01A	DN100 PN16 S235JR62	GAB	10,48
AJ857	M3T	0519211	METINĀMS ATLOKS , PLAKANS EN1092-1/01A	DN125 PN16 S235JR62	GAB	12,91
ACP178	M3T	0519212	METINĀMS ATLOKS , PLAKANS EN1092-1/01A	DN150 PN16 S235JR62	GAB	14,91
ACP179	M3T	0519213	METINĀMS ATLOKS , PLAKANS EN1092-1/01A	DN200 PN16 S235JR62	GAB	24,38



SAP KODI	ATL	LVI KODI	PREČU GRUPAS / PRODUKTA NOSAUKUMS	IZMĒRS	MĒRV.	CENA EUR BEZ PVN
M3T / A1 , PLAKANIE ATLOKI EN1092-1/01 PN10 S235JRG2						
ACP180		0519214	METINĀMS ATLOKS , PLAKANS EN1092-1/01A	DN250 PN16 S235JRG2	GAB	P
ACP181		0519215	METINĀMS ATLOKS , PLAKANS EN1092-1/01A	DN300 PN16 S235JRG2	GAB	P
ATM617			METINĀMS ATLOKS , PLAKANS EN1092-1/01B	DN100X108 PN16 S235JR	GAB	P
ATM619			METINĀMS ATLOKS , PLAKANS EN1092-1/01B	DN150X159 PN16 S235JR	GAB	P
AIS887		0519713	METINĀMS ATLOKS , PLAKANS EN1092-1/01	DN200 PN25 S235JRG2	GAB	P
AJJ860		0520202	METINĀMS ATLOKS , PLAKANS EN1092-1/01	DN15 PN40 S235JRG2	GAB	P
AJJ861		0520203	METINĀMS ATLOKS , PLAKANS EN1092-1/01	DN20 PN40 S235JRG2	GAB	P
AJJ862		0520204	METINĀMS ATLOKS , PLAKANS EN1092-1/01	DN25 PN40 S235JRG2	GAB	P
AJJ863		0520205	METINĀMS ATLOKS , PLAKANS EN1092-1/01	DN32 PN40 S235JRG2	GAB	P
AJJ864		0520206	METINĀMS ATLOKS , PLAKANS EN1092-1/01	DN40 PN40 S235JRG2	GAB	P
ALO619		0520207	METINĀMS ATLOKS , PLAKANS EN1092-1/01	DN50 PN40 S235JRG2	GAB	P

**M41 / A1 , ATLOKI AR VĪTNI DIN 2566 / EN1092-1/13, C22.8 / P250GH**

AEG838		0514402	ATLOKS AR VĪTNI EN1092-1/13 DIN 2566	DN15 PN 10/16 CINKOTS	GAB	P
AAM822		0514403	ATLOKS AR VĪTNI EN1092-1/13 DIN 2566	DN20 PN 10/16 CINKOTS	GAB	P
AAB017		0514404	ATLOKS AR VĪTNI EN1092-1/13 DIN 2566	DN25 PN 10/16 CINKOTS	GAB	P
AAB018		0514405	ATLOKS AR VĪTNI EN1092-1/13 DIN 2566	DN32 PN 10/16 CINKOTS	GAB	P
AAB019	M41	0514406	ATLOKS AR VĪTNI EN1092-1/13 DIN 2566	DN40 PN 10/16 CINKOTS	GAB	9,46
AAB020	M41	0514407	ATLOKS AR VĪTNI EN1092-1/13 DIN 2566	DN50 PN 10/16 CINKOTS	GAB	9,20
AAB021	M41	0514408	ATLOKS AR VĪTNI EN1092-1/13 DIN 2566	DN65 PN 10/16 CINKOTS	GAB	10,09
AAB022	M41	0514409	ATLOKS AR VĪTNI EN1092-1/13 DIN 2566	DN80 PN 10/16 CINKOTS	GAB	12,98
AAB023	M41	0514410	ATLOKS AR VĪTNI EN1092-1/13 DIN 2566	DN100 PN 10/16 CINKOTS	GAB	17,43

**M3T / A1 , NOSLĒGATLOKS EN1092-1/5**

ALM438	M3T		NOSLĒGATLOKS EN1092-1/5	DN50 PN16 P250GH	GAB	8,99
ALM439	M3T		NOSLĒGATLOKS EN1092-1/5	DN65/4 PN16 P250GH	GAB	10,50
ALM441	M3T		NOSLĒGATLOKS EN1092-1/5	DN80 PN16 P250GH	GAB	13,18
ALM442	M3T		NOSLĒGATLOKS EN1092-1/5	DN100 PN16 P250GH	GAB	16,61
ALM443	M3T		NOSLĒGATLOKS EN1092-1/5	DN125 PN16 P250GH	GAB	21,66
ALM444	M3T		NOSLĒGATLOKS EN1092-1/5	DN150 PN16 P250GH	GAB	32,42
ALM445			NOSLĒGATLOKS EN1092-1/5	DN200 PN16 P250GH	GAB	P
ALM478			NOSLĒGATLOKS EN1092-1/5	DN200 PN25 P250GH	GAB	P
ALM479			NOSLĒGATLOKS EN1092-1/5	DN250 PN25 P250GH	GAB	P
ALM480			NOSLĒGATLOKS EN1092-1/5	DN300 PN25 P250GH	GAB	P
ALM494			NOSLĒGATLOKS EN1092-1/5	DN10 PN40 P250GH	GAB	P
ALM495			NOSLĒGATLOKS EN1092-1/5	DN15 PN40 P250GH	GAB	P
ALM496			NOSLĒGATLOKS EN1092-1/5	DN20 PN40 P250GH	GAB	P
ALM497			NOSLĒGATLOKS EN1092-1/5	DN25 PN40 P250GH	GAB	P
ALM498			NOSLĒGATLOKS EN1092-1/5	DN32 PN40 P250GH	GAB	P
ALM499			NOSLĒGATLOKS EN1092-1/5	DN40 PN40 P250GH	GAB	P
ALM500			NOSLĒGATLOKS EN1092-1/5	DN50 PN40 P250GH	GAB	P
ALM501			NOSLĒGATLOKS EN1092-1/5	DN65 PN40 P250GH	GAB	P
ALM502			NOSLĒGATLOKS EN1092-1/5	DN80 PN40 P250GH	GAB	P
ALM503			NOSLĒGATLOKS EN1092-1/5	DN100 PN40 P250GH	GAB	P
ALM504			NOSLĒGATLOKS EN1092-1/5	DN125 PN40 P250GH	GAB	P
ALM505			NOSLĒGATLOKS EN1092-1/5	DN150 PN40 P250GH	GAB	P
ALM506			NOSLĒGATLOKS EN1092-1/5	DN200 PN40 P250GH	GAB	P



SAP KODI	ATL	LVI KODI	PREČU GRUPAS / PRODUKTA NOSAUKUMS	IZMĒRS	MĒRV.	CENA EUR BEZ PVN
M10 GROPĒTAS SPRINKLERU CAURULES						
ATP196	MEM		GROPĒTAS SPRINKLERU CAURULES	60,3X2,0 CINKOTA	M	6,13
ATP197	MEM		GROPĒTAS SPRINKLERU CAURULES	76,1X2,18 CINKOTA	M	8,25
ATP198	MEM		GROPĒTAS SPRINKLERU CAURULES	88,9 X 2,36 CINKOTA	M	10,49
ATP199	MEM		GROPĒTAS SPRINKLERU CAURULES	114,3X 2,6 CINKOTA	M	14,91
ATP200			GROPĒTAS SPRINKLERU CAURULES	139,7x3,4 CINKOTA	M	P
ATP201	M10		GROPĒTAS SPRINKLERU CAURULES	168,3x3,4 CINKOTA	M	27,87

**M10 GROPĒJAMIE SAVIENOJUMI**

ADP425	MEM		SAVIENOJUMA SKAVA	60,3, KRĀSOTS	GAB	3,60
ADP426	MEM		SAVIENOJUMA SKAVA	76,1, KRĀSOTS	GAB	3,29
ADP427	MEM		SAVIENOJUMA SKAVA	88,9, KRĀSOTS	GAB	4,89
ADP428	MEM		SAVIENOJUMA SKAVA	114,3, KRĀSOTS	GAB	5,71
CDK176			SAVIENOJUMA SKAVA	139,7, KRĀSOTS	GAB	P
ADP431			SAVIENOJUMA SKAVA	168,3, KRĀSOTS	GAB	P



ADP581	MEM		REDUCĒJOŠA SAVIENOJUMA SKAVA	76x60, KRĀSOTS	GAB	4,56
CCG645	MEM		REDUCĒJOŠA SAVIENOJUMA SKAVA	89x60, KRĀSOTS	GAB	7,19
ADP584	MEM		REDUCĒJOŠA SAVIENOJUMA SKAVA	89x76, KRĀSOTS	GAB	6,82
CCG650	MEM		REDUCĒJOŠA SAVIENOJUMA SKAVA	114x60, KRĀSOTS	GAB	8,37
CCG651	MEM		REDUCĒJOŠA SAVIENOJUMA SKAVA	114x76, KRĀSOTS	GAB	8,37
ADP586	MEM		REDUCĒJOŠA SAVIENOJUMA SKAVA	114x89, KRĀSOTS	GAB	7,95
CDK177			REDUCĒJOŠA SAVIENOJUMA SKAVA	168x114, KRĀSOTS	GAB	P
ADP592			REDUCĒJOŠA SAVIENOJUMA SKAVA	168x114, KRĀSOTS	GAB	P

















CCG643	MEM		SEDLS AR IEKŠĒJU VĪTNI	60,3 x 1/2	GAB	2,49
CCG644	MEM		SEDLS AR IEKŠĒJU VĪTNI	60,3 x 3/4	GAB	2,49
CCG648	MEM		SEDLS AR IEKŠĒJU VĪTNI	60,3 x 1	GAB	2,57
CCG649	MEM		SEDLS AR IEKŠĒJU VĪTNI	60,3 x 11/4	GAB	2,96
CCG652	MEM		SEDLS AR IEKŠĒJU VĪTNI	76,1 x 1/2	GAB	3,51
CCG653	MEM		SEDLS AR IEKŠĒJU VĪTNI	76,1 x 3/4	GAB	3,51
CCG633	MEM		SEDLS AR IEKŠĒJU VĪTNI	76,1 x 1	GAB	3,51
ADP631	MEM		SEDLS AR IEKŠĒJU VĪTNI	76,1X1 1/4	GAB	3,51
ADP640	MEM		SEDLS AR IEKŠĒJU VĪTNI	76,1X1 1/2	GAB	3,87
ADP627	MEM		SEDLS AR IEKŠĒJU VĪTNI	88,9X1	GAB	4,49
ADP632	MEM		SEDLS AR IEKŠĒJU VĪTNI	88,9X1 1/4	GAB	4,49
ADP641	MEM		SEDLS AR IEKŠĒJU VĪTNI	88,9X1 1/2	GAB	5,13
ADP650	MEM		SEDLS AR IEKŠĒJU VĪTNI	88,9X2	GAB	5,28
CCG634	MEM		SEDLS AR IEKŠĒJU VĪTNI	114,3 x 1	GAB	5,31
ADP633	MEM		SEDLS AR IEKŠĒJU VĪTNI	114,3X1 1/4	GAB	5,39
ADP643	MEM		SEDLS AR IEKŠĒJU VĪTNI	114,3X1 1/2	GAB	5,41
ADP651	MEM		SEDLS AR IEKŠĒJU VĪTNI	114,3X2	GAB	6,34
CEA009	MEM		SEDLS AR IEKŠĒJU VĪTNI	114,3X3"	GAB	8,61
CDK186			SEDLS AR IEKŠĒJU VĪTNI	139,7X2"	GAB	P
ADP655			SEDLS AR IEKŠĒJU VĪTNI	168,3X2	GAB	P









ADP682	MEM		SEDLS GROPĒTS	88,9X60,3, KRĀSOTS	GAB	5,24
ADP684	MEM		SEDLS GROPĒTS	114,3X60,3, KRĀSOTS	GAB	6,34
ADP689	MEM		SEDLS GROPĒTS	114,3X76,1, KRĀSOTS	GAB	7,01
CDK183			SEDLS GROPĒTS	139,7X60,3, KRĀSOTS	GAB	P
CDK181			SEDLS GROPĒTS	139,7X76,1, KRĀSOTS	GAB	P
ADP688			SEDLS GROPĒTS	168,3X60,3, KRĀSOTS	GAB	P
ADP692			SEDLS GROPĒTS	168,3X76,1, KRĀSOTS	GAB	P
CCG640			SEDLS GROPĒTS	168,3X88,9, KRĀSOTS	GAB	P
ADP697			SEDLS GROPĒTS	168,3X114,3, KRĀSOTS	GAB	P



SAP KODI	ATL	LVI KODI	PREČU GRUPAS / PRODUKTA NOSAUKUMS	IZMĒRS	MĒRV.	CENA EUR BEZ PVN	
M10 GROPĒJAMIE SAVIENOJUMI							
CCG654	MEM		VĀKS	60,3 , KRĀSOTS	GAB	1,34	
CCG632	MEM		VĀKS	76,1 , KRĀSOTS	GAB	2,05	
CCG635	MEM		VĀKS	88,9 , KRĀSOTS	GAB	2,42	
CCG636	MEM		VĀKS	114,3 , KRĀSOTS	GAB	3,46	
CDK184			VĀKS	139,7, KRĀSOTS	GAB	P	
CCG639			VĀKS	168,3 , KRĀSOTS	GAB	P	
ADP570	MEM		VĀKS AR CAURUMU	76,1X60, KRĀSOTS	GAB	2,69	
ADP571	MEM		VĀKS AR CAURUMU	88,9X60, KRĀSOTS	GAB	2,96	
ADP573	MEM		VĀKS AR CAURUMU	114,3X60, KRĀSOTS	GAB	4,13	
CDK182			VĀKS AR CAURUMU	139,7X2", KRĀSOTS	GAB	P	
ADP578			VĀKS AR CAURUMU	168,3X60, KRĀSOTS	GAB	P	
ADP511	MEM		LĪKUMS 45°	60,3 STYLE 04 KRĀSOTS	GAB	2,55	
ADP513	MEM		LĪKUMS 45°	76,1 STYLE 04 , KRĀSOTS	GAB	2,99	
ADP514	MEM		LĪKUMS 45°	88,9 STYLE 04 , KRĀSOTS	GAB	4,05	
ADP516	MEM		LĪKUMS 45°	114,3 STYLE 04 , KRĀSOTS	GAB	6,25	
CDK187			LĪKUMS 45°	139,7, KRĀSOTS	GAB	P	
ADP522			LĪKUMS 45°	168,3 STYLE 04 , KRĀSOTS	GAB	P	
ADP493	MEM		LĪKUMS 90°	60,3 STYLE 06 KRĀSOTS	GAB	3,29	
ADP495	MEM		LĪKUMS 90°	76,1 STYLE 06 , KRĀSOTS	GAB	3,19	
ADP496	MEM		LĪKUMS 90°	88,9 STYLE 06 , KRĀSOTS	GAB	3,70	
ADP498	MEM		LĪKUMS 90°	114,3 STYLE 06 , KRĀSOTS	GAB	6,10	
CDK191			LĪKUMS 90°	139,7, KRĀSOTS	GAB	P	
ADP504			LĪKUMS 90°	168,3 STYLE 06 , KRĀSOTS	GAB	P	
ADP526	MEM		T-GABALS	60,3 STYLE 05 KRĀSOTS	GAB	3,60	
ADP528	MEM		T-GABALS	76,1 STYLE 05 , KRĀSOTS	GAB	4,49	
ADP529	MEM		T-GABALS	88,9 STYLE 05 , KRĀSOTS	GAB	6,13	
ADP531	MEM		T-GABALS	114,3 STYLE 05 , KRĀSOTS	GAB	9,51	
CDK185			T-GABALS	139,7, KRĀSOTS	GAB	P	
ADP537			T-GABALS	168,3 STYLE 05 , KRĀSOTS	GAB	P	
ADP718	MEM		PĀREJA	76,1X60,3 STYLE 15 , KRĀSOTS	GAB	1,98	
ADP720	MEM		PĀREJA	88,9X60,3 STYLE 15 , KRĀSOTS	GAB	3,31	
ADP722	MEM		PĀREJA	88,9X76,1 STYLE 15 , KRĀSOTS	GAB	3,46	
ADP723	MEM		PĀREJA	114,3X60,3 STYLE 15 , KRĀSOTS	GAB	4,59	
ADP724	MEM		PĀREJA	114,3X76,1 STYLE 15 , KRĀSOTS	GAB	4,59	
ADP725	MEM		PĀREJA	114,3X88,9 STYLE 15 , KRĀSOTS	GAB	4,59	
CDK190			PĀREJA	139,7X114,3, KRĀSOTS	GAB	P	
ADP734			PĀREJA	168,3X60,3 STYLE 15 , KRĀSOTS	GAB	P	
ADP735			PĀREJA	168,3X76,1 STYLE 15 , KRĀSOTS	GAB	P	
ADP736			PĀREJA	168,3X88,9 , KRĀSOTS	GAB	P	
ADP737			PĀREJA	168,3X114,3 STYLE 15 , KRĀSOTS	GAB	P	
CDK175			PĀREJA	168,3X139,7, KRĀSOTS	GAB	P	
ADP743	MEM		PĀREJA UZ ATLOKU	60,3 STYLE 91 KRĀSOTS	GAB	5,39	
ADP744	MEM		PĀREJA UZ ATLOKU	76,1 STYLE 91 , KRĀSOTS	GAB	7,01	
ADP745	MEM		PĀREJA UZ ATLOKU	88,9 STYLE 91 , KRĀSOTS	GAB	8,22	
ADP746	MEM		PĀREJA UZ ATLOKU	114,3 STYLE 91 , KRĀSOTS	GAB	10,24	
CDK188			PĀREJA UZ ATLOKU	139,7, KRĀSOTS	GAB	P	
ADP749			PĀREJA UZ ATLOKU	168,3 STYLE 91 , KRĀSOTS	GAB	P	
CDW556	MEM		GROPĒTS PUSPAGRIEZIENA VĀRSTS	DN50 PN16 GALA SLĒDZIS	GAB	95,19	
CDW555	MEM		GROPĒTS PUSPAGRIEZIENA VĀRSTS	DN65 PN16 GALA SLĒDZIS	GAB	102,69	
CDW558	MEM		GROPĒTS PUSPAGRIEZIENA VĀRSTS	DN80 PN16 GALA SLĒDZIS	GAB	106,02	
CDW557	MEM		GROPĒTS PUSPAGRIEZIENA VĀRSTS	DN100 PN16 GALA SLĒDZIS	GAB	119,90	
CDW560			GROPĒTS PUSPAGRIEZIENA VĀRSTS	DN125 PN16 GALA SLĒDZIS	GAB	P	
CDW559			GROPĒTS PUSPAGRIEZIENA VĀRSTS	DN150 PN16 GALA SLĒDZIS	GAB	P	

SAP KODI	ATL	LVI KODI	PREČU GRUPAS / PRODUKTA NOSAUKUMS	IZMĒRS	MĒRV.	CENA EUR BEZ PVN		
M58 / A1 VĪTŅU SAVIENOJUMI , MELNĀ ŅETA								
AAB214	M58	0709004	LĪKUMS 90°, MELNS, IEKŠĒJĀ VĪTNE	1/2" NR.90	GAB	0,55		
AAB215	M58	0709005	LĪKUMS 90°, MELNS, IEKŠĒJĀ VĪTNE	3/4" NR.90	GAB	0,77		
AAB216	M58	0709006	LĪKUMS 90°, MELNS, IEKŠĒJĀ VĪTNE	1" NR.90	GAB	1,19		
AAB217	M58	0709007	LĪKUMS 90°, MELNS, IEKŠĒJĀ VĪTNE	1 1/4" NR.90	GAB	1,78		
AAB218	M58	0709008	LĪKUMS 90°, MELNS, IEKŠĒJĀ VĪTNE	1 1/2" NR.90	GAB	2,35		
AAB219	M58	0709009	LĪKUMS 90°, MELNS, IEKŠĒJĀ VĪTNE	2" NR.90	GAB	3,60		
AAM833		0709011	LĪKUMS 90°, MELNS, IEKŠĒJĀ VĪTNE	3" NR.90	GAB	P		
AFO700	M58	0709012	LĪKUMS 90°, MELNS, IEKŠĒJĀ VĪTNE	4" NR.90	GAB	3,83		I
AAB221	M58	0709110	LĪKUMS REDUCĒTS 90°, MELNS, IEKŠĒJĀ VĪTNE	3/4" - 1/2" NR.90R	GAB	0,86		
ASB280	M58		LĪKUMS REDUCĒTS 90°, MELNS, IEKŠĒJĀ VĪTNE	1" x 1/2" NR.90R	GAB	1,32		
AAB222	M58	0709114	LĪKUMS REDUCĒTS 90°, MELNS, IEKŠĒJĀ VĪTNE	1" - 3/4" NR.90R	GAB	1,32		
AFE077		0709118	LĪKUMS REDUCĒTS 90°, MELNS, IEKŠĒJĀ VĪTNE	1 1/4" - 1" NR.90R	GAB	P		
AAB226	M58	0709204	LĪKUMS 90°, MELNS, IEKŠ./ĀRĒJĀ VĪTNE	1/2" NR.92	GAB	0,59		
AAB227	M58	0709205	LĪKUMS 90°, MELNS, IEKŠ./ĀRĒJĀ VĪTNE	3/4" NR.92	GAB	0,86		
AAB228	M58	0709206	LĪKUMS 90°, MELNS, IEKŠ./ĀRĒJĀ VĪTNE	1" NR.92	GAB	1,27		
AAB229	M58	0709207	LĪKUMS 90°, MELNS, IEKŠ./ĀRĒJĀ VĪTNE	1 1/4" NR.92	GAB	2,26		
AAB230	M58	0709208	LĪKUMS 90°, MELNS, IEKŠ./ĀRĒJĀ VĪTNE	1 1/2" NR.92	GAB	2,77		
AAB231	M58	0709209	LĪKUMS 90°, MELNS, IEKŠ./ĀRĒJĀ VĪTNE	2" NR.92	GAB	3,91		
ASB281			LĪKUMS 90°, MELNS, IEKŠ./ĀRĒJĀ VĪTNE	2 1/2" NR.92	GAB	P		
ASB272	M58		LĪKUMS 45°, MELNS, IEKŠĒJĀ VĪTNE	1/2" NR.41	GAB	1,03		
ASB273	M58		LĪKUMS 45°, MELNS, IEKŠĒJĀ VĪTNE	3/4" NR.41	GAB	1,69		
ASB274	M58		LĪKUMS 45°, MELNS, IEKŠĒJĀ VĪTNE	1" NR.41	GAB	2,35		
ASB275	M58		LĪKUMS 45°, MELNS, IEKŠĒJĀ VĪTNE	1 1/4" NR.41	GAB	3,91		
ASB276	M58		LĪKUMS 45°, MELNS, IEKŠĒJĀ VĪTNE	1 1/2" NR.41	GAB	5,38		
ASB277	M58		LĪKUMS 45°, MELNS, IEKŠĒJĀ VĪTNE	2" NR.41	GAB	8,37		
ASB278			LĪKUMS 45°, MELNS, IEKŠĒJĀ VĪTNE	2 1/2" NR.41	GAB	P		
AAB281	M58		LĪKUMS 45°, MELNS, IEKŠ./ĀR. VĪTNE	1" NR.40	GAB	2,02		
AAB282	M58		LĪKUMS 45°, MELNS, IEKŠ./ĀR. VĪTNE	1 1/4" NR.40	GAB	2,99		
AAB283	M58		LĪKUMS 45°, MELNS, IEKŠ./ĀR. VĪTNE	1 1/2" NR.40	GAB	4,20		
AAB284	M58		LĪKUMS 45°, MELNS, IEKŠ./ĀR. VĪTNE	2" NR.40	GAB	6,57		
ASB271			LĪKUMS 45°, MELNS, IEKŠ./ĀR. VĪTNE	2 1/2" NR.40	GAB	P		
AGB943	M58	0709504L	LĪKUMS 90° AR SASKR., MELNS, IE./ĀR. V. (AAB351)	1/2" NR.97	GAB	0,53	I	
AAB352		0709505	LĪKUMS 90° AR SASKR., MELNS, IE./ĀR. V.	3/4" NR.97	GAB	P		
AAB353		0709506	LĪKUMS 90° AR SASKR., MELNS, IE./ĀR. V.	1" NR.97	GAB	P		
AAB354		0709507	LĪKUMS 90° AR SASKR., MELNS, IE./ĀR. V.	1 1/4" NR.97	GAB	P		
AGB947	M58	0709508L	LĪKUMS 90° AR SASKR., MELNS, IE./ĀR. V. (AAB355)	1 1/2" NR.97	GAB	7,19	I	
AGB948		0709509L	LĪKUMS 90° AR SASKR., MELNS, IE./ĀR. V. (AAB356)	2" NR.97	GAB	P		
AAB233	M58	0713004	TREJGABALS, MELNS	1/2" NR.130	GAB	0,70		
AAB234	M58	0713005	TREJGABALS, MELNS	3/4" NR.130	GAB	1,01		
AAB235	M58	0713006	TREJGABALS, MELNS	1" NR.130	GAB	1,54		
AAB236	M58	0713007	TREJGABALS, MELNS	1 1/4" NR.130	GAB	2,33		
AAB237	M58	0713008	TREJGABALS, MELNS	1 1/2" NR.130	GAB	2,99		
AAB238	M58	0713009	TREJGABALS, MELNS	2" NR.130	GAB	4,48		
AFO704	M58	0713011	TREJGABALS, MELNS	3" NR.130	GAB	2,76		I
AGB956	M58	0713012	TREJGABALS, MELNS	4" NR.130	GAB	5,36		I
AAB241	M58	0713019	REDUKCIJAS TREJGABALS, MELNS	1/2"-3/4" NR.130R	GAB	1,25		
AAB243	M58	0713024	REDUKCIJAS TREJGABALS, MELNS	3/4"-1/2" NR.130R	GAB	1,25		
AAB246	M58	0713033	REDUKCIJAS TREJGABALS, MELNS	1"-1/2" NR.130R	GAB	1,91		
AAB247	M58	0713036	REDUKCIJAS TREJGABALS, MELNS	1"-3/4" NR.130R	GAB	1,91		
AAB250	M58	0713044	REDUKCIJAS TREJGABALS, MELNS	1 1/4"-1/2" NR.130R	GAB	2,86		
AAB251	M58	0713047	REDUKCIJAS TREJGABALS, MELNS	1 1/4"-3/4" NR.130R	GAB	2,86		
AAB252	M58	0713050	REDUKCIJAS TREJGABALS, MELNS	1 1/4"-1" NR.130R	GAB	2,86		

SAP KODI	ATL	LVI KODI	PREČU GRUPAS / PRODUKTA NOSAUKUMS	IZMĒRS	MĒRV.	CENA EUR BEZ PVN		
M58 / A1 VĪTŅU SAVIENOJUMI , MELNĀ ŅETA								
AAB253	M58	0713058	REDUKCIJAS TREJGABALS, MELNS	11/2"-1/2" NR.130R	GAB	3,60		
AAB254	M58	0713060	REDUKCIJAS TREJGABALS, MELNS	11/2"-3/4" NR.130R	GAB	3,60		
AAB255	M58	0713063	REDUKCIJAS TREJGABALS, MELNS	11/2"-1" NR.130R	GAB	3,60		
AAB256	M58	0713066	REDUKCIJAS TREJGABALS, MELNS	11/2"-11/4" NR.130R	GAB	3,60		
AAM835	M58	0713073	REDUKCIJAS TREJGABALS, MELNS	2"-1/2" NR.130R	GAB	5,08		
AFE078	M58	0713074	REDUKCIJAS TREJGABALS, MELNS	2"-3/4" NR.130R	GAB	5,08		
AAB257	M58	0713076	REDUKCIJAS TREJGABALS, MELNS	2"-1" NR.130R	GAB	5,08		
AAM836	M58	0713077	REDUKCIJAS TREJGABALS, MELNS	2"-11/4" NR.130R	GAB	5,08		
AAM839	M58	0718004	KRUSTGABALS, MELNS	1/2" NR.180	GAB	1,45		
AAM840	M58	0718005	KRUSTGABALS, MELNS	3/4" NR.180	GAB	2,09		
AAM841	M58	0718006	KRUSTGABALS, MELNS	1" NR.180	GAB	2,86		
ASB258	M58		KRUSTGABALS, MELNS	11/4" NR.180	GAB	4,20		
ASB259	M58		KRUSTGABALS, MELNS	11/2" NR.180	GAB	5,69		
ASB260	M58		KRUSTGABALS, MELNS	2" NR.180	GAB	7,74		
ASB261	M58		REDUKCIJAS KRUSTGABALS, MELNS	3/4" X 1/2" NR.180	GAB	2,70		
ASB262	M58		REDUKCIJAS KRUSTGABALS, MELNS	1" X 1/2" NR.180	GAB	3,60		
AAB158	M58	0727004	SAVIENOJUMS, MELNS, IEKŠĒJĀ VĪTNE	1/2" NR.270	GAB	0,46		
AAM658	M58	0727005	SAVIENOJUMS, MELNS, IEKŠĒJĀ VĪTNE	3/4" NR.270	GAB	0,55		
AAB159	M58	0727006	SAVIENOJUMS, MELNS, IEKŠĒJĀ VĪTNE	1" NR.270	GAB	0,99		
AAB160	M58	0727007	SAVIENOJUMS, MELNS, IEKŠĒJĀ VĪTNE	11/4" NR.270	GAB	1,34		
AAB161	M58	0727008	SAVIENOJUMS, MELNS, IEKŠĒJĀ VĪTNE	11/2" NR.270	GAB	1,69		
AAB162	M58	0727009	SAVIENOJUMS, MELNS, IEKŠĒJĀ VĪTNE	2" NR.270	GAB	2,55		
AAM827	M58	0727011	SAVIENOJUMS, MELNS, IEKŠĒJĀ VĪTNE	3" NR.270	GAB	1,58		I
AGB957	M58	0727012	SAVIENOJUMS, MELNS, IEKŠĒJĀ VĪTNE	4" NR.270	GAB	3,54		I
AAB204	M58	0724009	PĀREJA MELNA, IEKŠĒJĀ VĪTNE	3/4"-1/2" NR.240R	GAB	0,75		
AAB205	M58	0724012	PĀREJA MELNA, IEKŠĒJĀ VĪTNE	1"-1/2" NR.240R	GAB	0,99		
AAB206	M58	0724013	PĀREJA MELNA, IEKŠĒJĀ VĪTNE	1"-3/4" NR.240R	GAB	0,99		
AAM828		0724015	PĀREJA MELNA, IEKŠĒJĀ VĪTNE	11/4"-1/2" NR.240R	GAB		P	
AAB207	M58	0724016	PĀREJA MELNA, IEKŠĒJĀ VĪTNE	11/4"-3/4" NR.240R	GAB	1,43		
AAB208	M58	0724017	PĀREJA MELNA, IEKŠĒJĀ VĪTNE	11/4"-1" NR.240R	GAB	1,43		
AAM829	M58	0724020	PĀREJA MELNA, IEKŠĒJĀ VĪTNE	11/2"-3/4" NR.240R	GAB	1,69		
AAB209	M58	0724021	PĀREJA MELNA, IEKŠĒJĀ VĪTNE	11/2"-1" NR.240R	GAB	1,69		
AAB210	M58	0724022	PĀREJA MELNA, IEKŠĒJĀ VĪTNE	11/2"-11/4" NR.240R	GAB	1,69		
AAM830	M58	0724025	PĀREJA MELNA, IEKŠĒJĀ VĪTNE	2"-1" NR.240R	GAB	2,55		
AAM831	M58	0724026	PĀREJA MELNA, IEKŠĒJĀ VĪTNE	2"-11/4" NR.240R	GAB	2,55		
AAB211	M58	0724027	PĀREJA MELNA, IEKŠĒJĀ VĪTNE	2"-11/2" NR.240R	GAB	2,55		
ASB263			PĀREJA MELNA, IEKŠĒJĀ VĪTNE	21/2"-2" NR.240R	GAB		P	
AJF993	M58		PĀREJA, MELNA IEKŠ./ĀR. VĪTNE	3/4"-1/2" NR.246	GAB	1,32		
AJF994	M58		PĀREJA, MELNA IEKŠ./ĀR. VĪTNE	1"-1/2" NR.246	GAB	1,87		
ASB268	M58		PĀREJA, MELNA IEKŠ./ĀR. VĪTNE	1"-3/4" NR.246	GAB	1,87		
AAB395	M58	0724106	PĀREJA, MELNA IEKŠ./ĀR. VĪTNE	1/2"-3/8" NR.241R	GAB	0,46		
AAB397	M58	0724109	PĀREJA, MELNA IEKŠ./ĀR. VĪTNE	3/4"-1/2" NR.241R	GAB	0,48		
AAB398	M58	0724111	PĀREJA, MELNA IEKŠ./ĀR. VĪTNE	1"-3/8" NR.241R	GAB	0,61		I
AAB399	M58	0724112	PĀREJA, MELNA IEKŠ./ĀR. VĪTNE	1"-1/2" NR.241R	GAB	0,77		
AAB400	M58	0724113	PĀREJA, MELNA IEKŠ./ĀR. VĪTNE	1"-3/4" NR.241R	GAB	0,77		
AAB402	M58	0724115	PĀREJA, MELNA IEKŠ./ĀR. VĪTNE	11/4"-1/2" NR.241R	GAB	1,19		
AAB403	M58	0724116	PĀREJA, MELNA IEKŠ./ĀR. VĪTNE	11/4"-3/4" NR.241R	GAB	1,19		
AAB404	M58	0724117	PĀREJA, MELNA IEKŠ./ĀR. VĪTNE	11/4"-1" NR.241R	GAB	1,19		
AAB405	M58	0724119	PĀREJA, MELNA IEKŠ./ĀR. VĪTNE	11/2"-1/2" NR.241R	GAB	1,43		
AAB406	M58	0724120	PĀREJA, MELNA IEKŠ./ĀR. VĪTNE	11/2"-3/4" NR.241R	GAB	1,43		
AAB407	M58	0724121	PĀREJA, MELNA IEKŠ./ĀR. VĪTNE	11/2"-1" NR.241R	GAB	1,43		
AAB408	M58	0724122	PĀREJA, MELNA IEKŠ./ĀR. VĪTNE	11/2"-11/4" NR.241R	GAB	1,43		
ASB264	M58		PĀREJA, MELNA IEKŠ./ĀR. VĪTNE	2"-1/2" NR.241R	GAB	1,93		

SAP KODI	ATL	LVI KODI	PREČU GRUPAS / PRODUKTA NOSAUKUMS	IZMĒRS	MĒRV.	CENA EUR BEZ PVN	
M58 / A1 VĪTŅU SAVIENOJUMI , MELNĀ ŅETA							
AAB409	M58	0724124	PĀREJA, MELNA IEKŠ./ĀR. VĪTNE	2"-3/4" NR.241R	GAB	1,93	
AAB410	M58	0724125	PĀREJA, MELNA IEKŠ./ĀR. VĪTNE	2"-1" NR.241R	GAB	1,93	
AAB411	M58	0724126	PĀREJA, MELNA IEKŠ./ĀR. VĪTNE	2"-11/4" NR.241R	GAB	1,93	
AAB412	M58	0724127	PĀREJA, MELNA IEKŠ./ĀR. VĪTNE	2"-11/2" NR.241R	GAB	1,93	
AAB413		0724131	PĀREJA, MELNA IEKŠ./ĀR. VĪTNE	21/2"-2" NR.241R	GAB	P	
ASB265	M58		PĀREJA, MELNA ĀR / IEKŠ. VĪTNE	2"-1/2" NR.241D	GAB	1,93	
AAB359	M58	0728003	SAVIENOJUMS,MELNS, ĀRĒJĀ VĪTNE	3/8" NR.280	GAB	0,38	I
AAB360	M58	0728004	SAVIENOJUMS,MELNS, ĀRĒJĀ VĪTNE	1/2" NR.280	GAB	0,46	
AAB361	M58	0728005	SAVIENOJUMS,MELNS, ĀRĒJĀ VĪTNE	3/4" NR.280	GAB	0,59	
AAB362	M58	0728006	SAVIENOJUMS,MELNS, ĀRĒJĀ VĪTNE	1" NR.280	GAB	0,84	
AAB363	M58	0728007	SAVIENOJUMS,MELNS, ĀRĒJĀ VĪTNE	11/4" NR.280	GAB	1,25	
AAB364	M58	0728008	SAVIENOJUMS,MELNS, ĀRĒJĀ VĪTNE	11/2" NR.280	GAB	1,71	
AAB365	M58	0728009	SAVIENOJUMS,MELNS, ĀRĒJĀ VĪTNE	2" NR.280	GAB	2,33	
AFE079		0728010	SAVIENOJUMS,MELNS, ĀRĒJĀ VĪTNE	21/2" NR.280	GAB	P	
AAM843		0728011	SAVIENOJUMS,MELNS, ĀRĒJĀ VĪTNE	3" NR.280	GAB	P	
AAB386	M58	0724509	PĀREJA, MELNA ĀRĒJĀ VĪTNE	3/4"-1/2" NR.245R	GAB	0,77	
AAB387	M58	0724512	PĀREJA, MELNA ĀRĒJĀ VĪTNE	1"-1/2" NR.245R	GAB	1,10	
AAB388	M58	0724513	PĀREJA, MELNA ĀRĒJĀ VĪTNE	1"-3/4" NR.245R	GAB	1,10	
ASB266	M58		PĀREJA, MELNA ĀRĒJĀ VĪTNE	11/4"-1/2" NR.245R	GAB	1,78	
ASB267	M58	0724516	PĀREJA, MELNA ĀRĒJĀ VĪTNE	11/4"-3/4" NR.245R	GAB	1,78	
AAB389	M58	0724517	PĀREJA, MELNA ĀRĒJĀ VĪTNE	11/4"-1" NR.245R	GAB	1,78	
AAB390	M58	0724521	PĀREJA, MELNA ĀRĒJĀ VĪTNE	11/2"-1" NR.245R	GAB	2,26	
AAB391	M58	0724522	PĀREJA, MELNA ĀRĒJĀ VĪTNE	11/2"-11/4" NR.245R	GAB	2,26	
AAM844	M58	0724527	PĀREJA, MELNA ĀRĒJĀ VĪTNE	2"-11/2" NR.245R	GAB	3,30	
AAB428	M58	0729004	KORKĪS, MELNS, ĀRĒJĀ VĪTNE	1/2" NR.290	GAB	0,33	
AAB429	M58	0729005	KORKĪS, MELNS, ĀRĒJĀ VĪTNE	3/4" NR.290	GAB	0,46	
AAB430	M58	0729006	KORKĪS, MELNS, ĀRĒJĀ VĪTNE	1" NR.290	GAB	0,59	
AAB431	M58	0729007	KORKĪS, MELNS, ĀRĒJĀ VĪTNE	11/4" NR.290	GAB	0,90	
AAB432	M58	0729008	KORKĪS, MELNS, ĀRĒJĀ VĪTNE	11/2" NR.290	GAB	1,03	
AAB433	M58	0729009	KORKĪS, MELNS, ĀRĒJĀ VĪTNE	2" NR.290	GAB	1,45	
AAB434		0729010	KORKĪS, MELNS, ĀRĒJĀ VĪTNE	21/2" NR.290	GAB	P	
AAB435		0729011	KORKĪS, MELNS, ĀRĒJĀ VĪTNE	3" NR.290	GAB	P	
AAB417	M58	0730004	KORKĪS, MELNS, IEKŠĒJĀ VĪTNE	1/2" NR.300	GAB	0,42	
AAB418	M58	0730005	KORKĪS, MELNS, IEKŠĒJĀ VĪTNE	3/4" NR.300	GAB	0,48	
AAB419	M58	0730006	KORKĪS, MELNS, IEKŠĒJĀ VĪTNE	1" NR.300	GAB	0,75	
AAB420	M58	0730007	KORKĪS, MELNS, IEKŠĒJĀ VĪTNE	11/4" NR.300	GAB	1,03	
AAB421	M58	0730008	KORKĪS, MELNS, IEKŠĒJĀ VĪTNE	11/2" NR.300	GAB	1,41	
AAB422	M58	0730009	KORKĪS, MELNS, IEKŠĒJĀ VĪTNE	2" NR.300	GAB	1,91	
AAB423		0730010	KORKĪS, MELNS, IEKŠĒJĀ VĪTNE	21/2" NR.300	GAB	P	
AAB424		0730011	KORKĪS, MELNS, IEKŠĒJĀ VĪTNE	3" NR.300	GAB	P	
AAB415	M58	0731004	KONTRUZGRIEZNIS MELNS	1/2" NR.310	GAB	0,40	
AAM845	M58	0731005	KONTRUZGRIEZNIS MELNS	3/4" NR.310	GAB	0,40	
AAM846	M58	0731006	KONTRUZGRIEZNIS MELNS	1" NR.310	GAB	0,46	
AAM847	M58	0731007	KONTRUZGRIEZNIS MELNS	11/4" NR.310	GAB	0,62	
AFO709	M58		KONTRUZGRIEZNIS MELNS	11/2" NR.310	GAB	0,77	
AGB949	M58		KONTRUZGRIEZNIS MELNS	2" NR.310	GAB	1,25	
ASB279	M58		APVADS , MELNS	1" NR. 85	GAB	3,91	
AFG021	M58	0733004L	SASKRŪVE MELNA, IEKŠĒJĀ VĪTNE	1/2" NR.330	GAB	1,71	
AFG022	M58	0733005L	SASKRŪVE MELNA, IEKŠĒJĀ VĪTNE	3/4" NR.330	GAB	2,09	
AFG023	M58	0733006L	SASKRŪVE MELNA, IEKŠĒJĀ VĪTNE	1" NR.330	GAB	2,55	
AFG024	M58	0733007L	SASKRŪVE MELNA, IEKŠĒJĀ VĪTNE	11/4" NR.330	GAB	3,60	

SAP KODI	ATL	LVI KODI	PREČU GRUPAS / PRODUKTA NOSAUKUMS	IZMĒRS	MĒRV.	CENA EUR BEZ PVN
----------	-----	----------	-----------------------------------	--------	-------	---------------------

M58 / A1 VĪTŅU SAVIENOJUMI , MELNĀ ŅETA

AFG025	M58	0733008L	SASKRŪVE MELNA, IEKŠĒJĀ VĪTNE	11/2" NR.330	GAB	4,81
AFG026	M58	0733009L	SASKRŪVE MELNA, IEKŠĒJĀ VĪTNE	2" NR.330	GAB	6,84
ASB269	M58		SASKRŪVE MELNA, IEKŠĒJĀ VĪTNE	21/2" NR.330	GAB	11,93



AFG027	M58	0733104L	SASKRŪVE MELNA, IEKŠ.ĀR VĪTNE	1/2" NR.331	GAB	2,09
AFG028	M58	0733105L	SASKRŪVE MELNA, IEKŠ.ĀR VĪTNE	3/4" NR.331	GAB	2,70
AFG029	M58	0733106L	SASKRŪVE MELNA, IEKŠ.ĀR VĪTNE	1" NR.331	GAB	3,30
AFG030	M58	0733107L	SASKRŪVE MELNA, IEKŠ.ĀR VĪTNE	11/4" NR.331	GAB	4,81
AFG031	M58	0733108L	SASKRŪVE MELNA, IEKŠ.ĀR VĪTNE	11/2" NR.331	GAB	5,98
AFG032	M58	0733109L	SASKRŪVE MELNA, IEKŠ.ĀR VĪTNE	2" NR.331	GAB	8,09
ASB270	M58		SASKRŪVE MELNA, IEKŠ.ĀR VĪTNE	21/2" NR.331		14,92



AFG107	MDW	3261060L	BLĪVE SASKRŪVEI,GUMIJAS	1/2"	GAB	0,08
AFG108	MDW	3261061L	BLĪVE SASKRŪVEI,GUMIJAS	3/4"	GAB	0,11
AFG109	MDW	3261062L	BLĪVE SASKRŪVEI,GUMIJAS	1"	GAB	0,14
AFG110	MDW	3261063L	BLĪVE SASKRŪVEI,GUMIJAS	11/4"	GAB	0,14
AFG111	MDW	3261064L	BLĪVE SASKRŪVEI,GUMIJAS	11/2"	GAB	0,14
AFG112	MDW	3261065L	BLĪVE SASKRŪVEI,GUMIJAS	2"	GAB	0,19
ASN739	MDW		BLĪVE SASKRŪVEI,GUMIJAS	21/2"	GAB	0,25
ASN740	MDW		BLĪVE SASKRŪVEI,GUMIJAS	3"	GAB	0,38
ASN741	MDW		BLĪVE SASKRŪVEI,GUMIJAS	4"	GAB	0,71



AGD696	MDW	3261070L	BLĪVE SASKRŪVEI,PARANĪTA	1/2"	GAB	0,19
AGD698	MDW	3261071L	BLĪVE SASKRŪVEI,PARANĪTA	3/4"	GAB	0,22
AGD699	MDW	3261072L	BLĪVE SASKRŪVEI,PARANĪTA	1"	GAB	0,25
AGD700	MDW	3261073L	BLĪVE SASKRŪVEI,PARANĪTA	11/4"	GAB	0,27
AGD701	MDW	3261074L	BLĪVE SASKRŪVEI,PARANĪTA	11/2"	GAB	0,30
AGD702	MDW	3261075L	BLĪVE SASKRŪVEI,PARANĪTA	2"	GAB	0,30



AAB319		0734004	SASKRŪVE MELNA, IEKŠĒJĀ VĪTNE , KONUSA	1/2" NR.340	GAB	P
AAB320		0734005	SASKRŪVE MELNA, IEKŠĒJĀ VĪTNE , KONUSA	3/4" NR.340	GAB	P
AAB321		0734006	SASKRŪVE MELNA, IEKŠĒJĀ VĪTNE , KONUSA	1" NR.340	GAB	P
AAB322		0734007	SASKRŪVE MELNA, IEKŠĒJĀ VĪTNE , KONUSA	11/4" NR.340	GAB	P
AAB323		0734008	SASKRŪVE MELNA, IEKŠĒJĀ VĪTNE , KONUSA	11/2" NR.340	GAB	P
AAB324		0734009	SASKRŪVE MELNA, IEKŠĒJĀ VĪTNE , KONUSA	2" NR.340	GAB	P
AAB325		0734010	SASKRŪVE MELNA, IEKŠĒJĀ VĪTNE , KONUSA	21/2" NR.340	GAB	P
AAM842		0734011	SASKRŪVE MELNA, IEKŠĒJĀ VĪTNE , KONUSA	3" NR.340	GAB	P



AAB327		0734104	SASKRŪVE MELNA, IEKŠ.ĀR VĪTNE , KONUSA	1/2" NR.341	GAB	P
AAB328		0734105	SASKRŪVE MELNA, IEKŠ.ĀR VĪTNE , KONUSA	3/4" NR.341	GAB	P
AAB329		0734106	SASKRŪVE MELNA, IEKŠ.ĀR VĪTNE , KONUSA	1" NR.341	GAB	P
AAB330		0734107	SASKRŪVE MELNA, IEKŠ.ĀR VĪTNE , KONUSA	11/4" NR.341	GAB	P
AAB331		0734108	SASKRŪVE MELNA, IEKŠ.ĀR VĪTNE , KONUSA	11/2" NR.341	GAB	P
AAB332		0734109	SASKRŪVE MELNA, IEKŠ.ĀR VĪTNE , KONUSA	2" NR.341	GAB	P

**M32 / A1 , VĪTŅU SAVIENOJUMI , MELNĀ TĒRAUDA**

AFZ112	M32	052010L	SASKRŪVE MET.VĪTNE	3/4"-21,3MM	GAB	4,75
AFZ114	M32	052020L	SASKRŪVE MET.VĪTNE	1"-26,9MM	GAB	6,49
AFZ798	M32	052030L	SASKRŪVE MET.VĪTNE	11/4"-33,7MM	GAB	8,63
AFZ799	M32	052040L	SASKRŪVE MET.VĪTNE	11/2"-42,4MM	GAB	12,00
AFZ800	M32	05205L	SASKRŪVE MET.VĪTNE	2"-48,3MM	GAB	15,55



CEB598	MDW		PARANĪTA BLĪVE	1/2"	GAB	0,03
AND923	MDW	3261720L	PARANĪTA BLĪVE	3/4"	GAB	0,06
AND924	MDW	3261725L	PARANĪTA BLĪVE	1"	GAB	0,08
AND925	MDW	3261732L	PARANĪTA BLĪVE	1.1/4"	GAB	0,12
AND926	MDW	3261740L	PARANĪTA BLĪVE	1.1/2"	GAB	0,20
AND927	MDW	3261750L	PARANĪTA BLĪVE	2"	GAB	0,29



SAP KODI	ATL	LVI KODI	PREČU GRUPAS / PRODUKTA NOSAUKUMS	IZMĒRS	MĒRV.	CENA EUR BEZ PVN
M32 / A1 , VĪTŅU SAVIENOJUMI , MELNĀ TĒRAUDA						
AAB671		0771601	TĒRAUDA SAVIENOJUMS, IEKŠĒJĀ VĪTNE	1/8" S235 Lmin.= 17MM	GAB	P
AAB672	M32	0771602	TĒRAUDA SAVIENOJUMS, IEKŠĒJĀ VĪTNE	1/4" S235 Lmin.= 25MM	GAB	0,32
AAB673	M32	0771603	TĒRAUDA SAVIENOJUMS, IEKŠĒJĀ VĪTNE	3/8" S235 Lmin.= 26MM	GAB	0,33
AAB674	M32	0771604	TĒRAUDA SAVIENOJUMS, IEKŠĒJĀ VĪTNE	1/2" S235 Lmin.= 34MM	GAB	0,33
AAB675	M32	0771605	TĒRAUDA SAVIENOJUMS, IEKŠĒJĀ VĪTNE	3/4" S235 Lmin.= 36MM	GAB	0,43
AAB676	M32	0771606	TĒRAUDA SAVIENOJUMS, IEKŠĒJĀ VĪTNE	1" S235 Lmin.= 43MM	GAB	0,65
AAB677	M32	0771607	TĒRAUDA SAVIENOJUMS, IEKŠĒJĀ VĪTNE	1 1/4" S235 Lmin.= 48MM	GAB	0,95
AAB678	M32	0771608	TĒRAUDA SAVIENOJUMS, IEKŠĒJĀ VĪTNE	1 1/2" S235 Lmin.= 48MM	GAB	1,17
AAB679	M32	0771609	TĒRAUDA SAVIENOJUMS, IEKŠĒJĀ VĪTNE	2" S235 Lmin.= 56MM	GAB	1,60
AAB680	M32	0771610	TĒRAUDA SAVIENOJUMS, IEKŠĒJĀ VĪTNE	2 1/2" S235 Lmin.=65MM	GAB	2,54
AAB681	M32	0771611	TĒRAUDA SAVIENOJUMS, IEKŠĒJĀ VĪTNE	3" S235 Lmin.= 71MM	GAB	3,58
AAB682		0771612	TĒRAUDA SAVIENOJUMS, IEKŠĒJĀ VĪTNE	4" S235 Lmin.= 83MM	GAB	P
ACB360		0589954	TĒRAUDA SAVIENOJUMS, IEKŠĒJĀ VĪTNE	1/2" P235GH D=26,9 L= 34MM	GAB	P
ACB361		0589955	TĒRAUDA SAVIENOJUMS, IEKŠĒJĀ VĪTNE	3/4" P235GH D=33,7 L= 36MM	GAB	P
ACB362		0589956	TĒRAUDA SAVIENOJUMS, IEKŠĒJĀ VĪTNE	1" P235GH D=42,4 L= 43MM	GAB	P
ACB363		0589957	TĒRAUDA SAVIENOJUMS, IEKŠĒJĀ VĪTNE	1 1/4" P235GH D=48,3 L= 48MM	GAB	P
ACB364		0589958	TĒRAUDA SAVIENOJUMS, IEKŠĒJĀ VĪTNE	1 1/2" P235GH D=57,0 L= 48MM	GAB	P
ACB365		0589959	TĒRAUDA SAVIENOJUMS, IEKŠĒJĀ VĪTNE	2" P235GH D=70,0 L= 56MM	GAB	P
ADC735		0589960	TĒRAUDA SAVIENOJUMS, IEKŠĒJĀ VĪTNE	3" P235GH D=100,0 L= 71MM	GAB	P
ADC736		0589961	TĒRAUDA SAVIENOJUMS, IEKŠĒJĀ VĪTNE	4" P235GH D=125,0 L= 83MM	GAB	P
AAB795		0773903	METINĀMS UZGALIS AR VĪTNI	3/8" S235 45MM	GAB	P
AAB796	M32	0773904	METINĀMS UZGALIS AR VĪTNI	1/2" S235 45MM	GAB	0,40
AAB797	M32	0773905	METINĀMS UZGALIS AR VĪTNI	3/4" S235 45MM	GAB	0,29
AAB798	M32	0773906	METINĀMS UZGALIS AR VĪTNI	1" S235 45MM	GAB	0,63
AAB799	M32	0773907	METINĀMS UZGALIS AR VĪTNI	1 1/4" S235 55MM	GAB	0,86
AAB800	M32	0773908	METINĀMS UZGALIS AR VĪTNI	1 1/2" S235 55MM	GAB	0,90
AAB801	M32	0773909	METINĀMS UZGALIS AR VĪTNI	2" S235 55MM	GAB	0,91
AAB802	M32	0773910	METINĀMS UZGALIS AR VĪTNI	2 1/2" S235 70MM	GAB	1,64
AAB803	M32	0773911	METINĀMS UZGALIS AR VĪTNI	3" S235 70MM	GAB	1,90
AMA083	M32	0773904T	METINĀMS UZGALIS AR VĪTNI	1/2" S235 100MM	GAB	0,42
AMA084	M32	0773905T	METINĀMS UZGALIS AR VĪTNI	3/4" S235 100MM	GAB	0,55
AMA085	M32	0773906T	METINĀMS UZGALIS AR VĪTNI	1" S235 100MM	GAB	0,86
AMA086	M32	0773907T	METINĀMS UZGALIS AR VĪTNI	1 1/4" S235 100MM	GAB	1,10
AMA087	M32	0773908T	METINĀMS UZGALIS AR VĪTNI	1 1/2" S235 100MM	GAB	1,22
AMA088	M32	0773909T	METINĀMS UZGALIS AR VĪTNI	2" S235 100MM	GAB	1,62
AMA089	M32	0773910T	METINĀMS UZGALIS AR VĪTNI	2 1/2" S235 100MM	GAB	2,13
AMA090	M32	0773911T	METINĀMS UZGALIS AR VĪTNI	3" S235 100MM	GAB	2,78
AAB827		0589904	METINĀMS UZGALIS AR VĪTNI	1/2" P235GH Lmin. = 100MM	GAB	P
AAB828		0589905	METINĀMS UZGALIS AR VĪTNI	3/4" P235GH Lmin. = 100MM	GAB	P
AAB829		0589906	METINĀMS UZGALIS AR VĪTNI	1" P235GH Lmin. = 120MM	GAB	P
AAB830		0589907	METINĀMS UZGALIS AR VĪTNI	1 1/4" P235GH Lmin. = 140MM	GAB	P
AAB831		0589908	METINĀMS UZGALIS AR VĪTNI	1 1/2" P235GH Lmin. = 160MM	GAB	P
AAB832		0589909	METINĀMS UZGALIS AR VĪTNI	2" P235GH Lmin. = 160MM	GAB	P
AAB745		0753007	ĪSVĪTNE	1/4" S235 65MM	GAB	P
AAB746		0753008	ĪSVĪTNE	3/8" S235 65MM	GAB	P
AAB747	M32	0753009	ĪSVĪTNE	1/2" S235 65MM	GAB	0,36
AAB748	M32	0753010	ĪSVĪTNE	3/4" S235 65MM	GAB	0,34
AAB749	M32	0753018	ĪSVĪTNE	1" S235 65MM	GAB	0,59
AAB750	M32	0753019	ĪSVĪTNE	1 1/4" S235 80MM	GAB	0,82
AAB751	M32	0753020	ĪSVĪTNE	1 1/2" S235 80MM	GAB	0,95
AAB752	M32	0753029	ĪSVĪTNE	2" S235 80MM	GAB	1,10
AAB753		0753030	ĪSVĪTNE	2 1/2" S235 105MM	GAB	P
AAB754		0753040	ĪSVĪTNE	3" S235 105MM	GAB	P
AAB755		0753049	ĪSVĪTNE	4" S235 115MM	GAB	P



SAP KODI	ATL	LVI KODI	PREČU GRUPAS / PRODUKTA NOSAUKUMS	IZMĒRS	MĒRV.	CENA EUR BEZ PVN
M32 / A1 , VĪTŅU SAVIENOJUMI , MELNĀ TĒRAUDA						
AOF493			GARĀ VĪTNE	1/2" S235 100MM	GAB	P
AOF494			GARĀ VĪTNE	3/4" S235 100MM	GAB	P
AOF495			GARĀ VĪTNE	1" S235 100MM	GAB	P
AOF496			GARĀ VĪTNE	1 1/4" S235 120MM	GAB	P
AOF497			GARĀ VĪTNE	1 1/2" S235 120MM	GAB	P
AOF498			GARĀ VĪTNE	2" S235 120MM	GAB	P
AOF499			GARĀ VĪTNE	1/2" S235 120MM	GAB	P
AOF500			GARĀ VĪTNE	3/4" S235 120MM	GAB	P
AOF501			GARĀ VĪTNE	1" S235 120MM	GAB	P
AOF502			GARĀ VĪTNE	1 1/4" S235 140MM	GAB	P
AOF503			GARĀ VĪTNE	1 1/2" S235 140MM	GAB	P
AOF504			GARĀ VĪTNE	2" S235 140MM	GAB	P



07 VĪTŅU SAVIENOJUMI , CINKOTAIS ĶETS UN TĒRAUDS

M58 / A1 VĪTŅU SAVIENOJUMI , CINKOTĀ ĶETA













AAB462	M58	0809004	LĪKUMS 90°, CINKOTS, IEKŠĒJĀ VĪTNE	1/2" NR.90	GAB	0,59
AAB463	M58	0809005	LĪKUMS 90°, CINKOTS, IEKŠĒJĀ VĪTNE	3/4" NR.90	GAB	0,90
AAB464	M58	0809006	LĪKUMS 90°, CINKOTS, IEKŠĒJĀ VĪTNE	1" NR.90	GAB	1,34
AAB465	M58	0809007	LĪKUMS 90°, CINKOTS, IEKŠĒJĀ VĪTNE	1 1/4" NR.90	GAB	2,04
AAB466	M58	0809008	LĪKUMS 90°, CINKOTS, IEKŠĒJĀ VĪTNE	1 1/2" NR.90	GAB	2,73
AAB467	M58	0809009	LĪKUMS 90°, CINKOTS, IEKŠĒJĀ VĪTNE	2" NR.90	GAB	4,07
AAB468	M58	0809010	LĪKUMS 90°, CINKOTS, IEKŠĒJĀ VĪTNE	2 1/2" NR.90	GAB	7,10
AAB469	M58	0809011	LĪKUMS 90°, CINKOTS, IEKŠĒJĀ VĪTNE	3" NR.90	GAB	10,81
AAB470	M58	0809012	LĪKUMS 90°, CINKOTS, IEKŠĒJĀ VĪTNE	4" NR.90	GAB	19,67
AAB471	M58	0809109	LĪKUMS 90°, CINKOTS, IEKŠĒJĀ VĪTNE	3/4" - 1/2" NR.90R	GAB	1,01
AAB472	M58	0809112	LĪKUMS 90°, CINKOTS, IEKŠĒJĀ VĪTNE	1" - 1/2" NR.90R	GAB	1,45
AAB473	M58	0809113	LĪKUMS 90°, CINKOTS, IEKŠĒJĀ VĪTNE	1" - 3/4" NR.90R	GAB	1,45
AFD914	M58	0809117	LĪKUMS 90°, CINKOTS, IEKŠĒJĀ VĪTNE	1 1/4" - 1 NR.90R	GAB	2,42
AAB476	M58	0809204	LĪKUMS 90°, CINKOTS, IEKŠ./ĀR. VĪTNE	1/2" NR.92	GAB	0,70
AAB477	M58	0809205	LĪKUMS 90°, CINKOTS, IEKŠ./ĀR. VĪTNE	3/4" NR.92	GAB	1,01
AAB478	M58	0809206	LĪKUMS 90°, CINKOTS, IEKŠ./ĀR. VĪTNE	1" NR.92	GAB	1,43
AAB479	M58	0809207	LĪKUMS 90°, CINKOTS, IEKŠ./ĀR. VĪTNE	1 1/4" NR.92	GAB	2,55
AAB480	M58	0809208	LĪKUMS 90°, CINKOTS, IEKŠ./ĀR. VĪTNE	1 1/2" NR.92	GAB	3,10
AAB481	M58	0809209	LĪKUMS 90°, CINKOTS, IEKŠ./ĀR. VĪTNE	2" NR.92	GAB	4,37
AAB482		0809210	LĪKUMS 90°, CINKOTS, IEKŠ./ĀR. VĪTNE	2 1/2" NR.92	GAB	P
AAM859		0809211	LĪKUMS 90°, CINKOTS, IEKŠ./ĀR. VĪTNE	3" NR.92	GAB	P
AFD915		0809804	LĪKUMS 90° AR SASKR., CINKOTS, IE./ĀR. V.	1/2" NR.97	GAB	P
AGB951	M58	0809805L	LĪKUMS 90° AR SASKR., CINKOTS, IE./ĀR. V.(AGB587)	3/4" NR.97	GAB	0,57
AAB588		0809806	LĪKUMS 90° AR SASKR., CINKOTS, IE./ĀR. V.	1" NR.97	GAB	P
AAB589		0809807	LĪKUMS 90° AR SASKR., CINKOTS, IE./ĀR. V.	1 1/4" NR.97	GAB	P
AAB590		0809808	LĪKUMS 90° AR SASKR., CINKOTS, IE./ĀR. V.	1 1/2" NR.97	GAB	P
AAB591		0809809	LĪKUMS 90° AR SASKR., CINKOTS, IE./ĀR. V.	2" NR.97	GAB	P
AAM853	M58	0812004	LĪKUMS 45°, CINKOTS, IEKŠĒJĀ VĪTNE	1/2" NR.120	GAB	0,59
AAM854	M58	0812005	LĪKUMS 45°, CINKOTS, IEKŠĒJĀ VĪTNE	3/4" NR.120	GAB	0,92
AAM855	M58	0812006	LĪKUMS 45°, CINKOTS, IEKŠĒJĀ VĪTNE	1" NR.120	GAB	1,34
AAM856	M58	0812007	LĪKUMS 45°, CINKOTS, IEKŠĒJĀ VĪTNE	1 1/4" NR.120	GAB	2,20
AAM857	M58	0812008	LĪKUMS 45°, CINKOTS, IEKŠĒJĀ VĪTNE	1 1/2" NR.120	GAB	2,73
AAM858	M58	0812009	LĪKUMS 45°, CINKOTS, IEKŠĒJĀ VĪTNE	2" NR.120	GAB	4,07
ASB282	M58		LĪKUMS 45°, CINKOTS, IEKŠ./ĀR. VĪTNE	1/2" NR.121	GAB	1,01
ASB283	M58		LĪKUMS 45°, CINKOTS, IEKŠ./ĀR. VĪTNE	3/4" NR.121	GAB	1,54
ASB284	M58		LĪKUMS 45°, CINKOTS, IEKŠ./ĀR. VĪTNE	1" NR.121	GAB	2,09
ASB285	M58		LĪKUMS 45°, CINKOTS, IEKŠ./ĀR. VĪTNE	1 1/4" NR.121	GAB	3,38
ASB286	M58		LĪKUMS 45°, CINKOTS, IEKŠ./ĀR. VĪTNE	1 1/2" NR.121	GAB	4,07
ASB287	M58		LĪKUMS 45°, CINKOTS, IEKŠ./ĀR. VĪTNE	2" NR.121	GAB	6,79



SAP KODI	ATL	LVI KODI	PREČU GRUPAS / PRODUKTA NOSAUKUMS	IZMĒRS	MĒRV.	CENA EUR BEZ PVN
M58 / A1 VĪTŅU SAVIENOJUMI, CINKOTĀ ŅETA						
AAB485	M58	0813004	TREJGABALS, CINKOTS	1/2" NR.130	GAB	0,77
AAB486	M58	0813005	TREJGABALS, CINKOTS	3/4" NR.130	GAB	1,12
AAB487	M58	0813006	TREJGABALS, CINKOTS	1" NR.130	GAB	1,76
AAB488	M58	0813007	TREJGABALS, CINKOTS	1 1/4" NR.130	GAB	2,62
AAB489	M58	0813008	TREJGABALS, CINKOTS	1 1/2" NR.130	GAB	3,38
AAB490	M58	0813009	TREJGABALS, CINKOTS	2" NR.130	GAB	5,08
AAB491	M58	0813010	TREJGABALS, CINKOTS	2 1/2" NR.130	GAB	10,81
AAB492	M58	0813011	TREJGABALS, CINKOTS	3" NR.130	GAB	14,22
AAB493		0813012	TREJGABALS, CINKOTS	4" NR.130	GAB	P
AAB495	M58	0813019	REDUKCIJAS TREJGABALS, CINKOTS	1/2" - 3/4" NR.130R	GAB	1,41
AAB523		0813023	REDUKCIJAS TREJGABALS, CINKOTS	3/4" - 1/2" - 1/2" NR.130R	GAB	P
AAB497	M58	0813024	REDUKCIJAS TREJGABALS, CINKOTS	3/4"-1/2" NR.130R	GAB	1,41
AAB498	M58	0813033	REDUKCIJAS TREJGABALS, CINKOTS	1"-1/2" NR.130R	GAB	2,13
AAB499	M58	0813036	REDUKCIJAS TREJGABALS, CINKOTS	1"-3/4" NR.130R	GAB	2,13
AAB500	M58	0813041	REDUKCIJAS TREJGABALS, CINKOTS	1"-1 1/4" NR.130R	GAB	3,21
AAB502	M58	0813044	REDUKCIJAS TREJGABALS, CINKOTS	1 1/4"-1/2" NR.130R	GAB	3,21
AAB503	M58	0813047	REDUKCIJAS TREJGABALS, CINKOTS	1 1/4"-3/4" NR.130R	GAB	3,21
AAB504	M58	0813050	REDUKCIJAS TREJGABALS, CINKOTS	1 1/4"-1" NR.130R	GAB	3,21
AAB506	M58	0813058	REDUKCIJAS TREJGABALS, CINKOTS	1 1/2"-1/2" NR.130R	GAB	4,07
AAB507	M58	0813060	REDUKCIJAS TREJGABALS, CINKOTS	1 1/2"-3/4" NR.130R	GAB	4,07
AAB508	M58	0813063	REDUKCIJAS TREJGABALS, CINKOTS	1 1/2"-1" NR.130R	GAB	4,07
AAB509	M58	0813066	REDUKCIJAS TREJGABALS, CINKOTS	1 1/2"-1 1/4" NR.130R	GAB	4,07
AAB511	M58	0813073	REDUKCIJAS TREJGABALS, CINKOTS	2"-1/2" NR.130R	GAB	5,74
AAB512	M58	0813074	REDUKCIJAS TREJGABALS, CINKOTS	2"-3/4" NR.130R	GAB	5,74
AAB513	M58	0813076	REDUKCIJAS TREJGABALS, CINKOTS	2"-1" NR.130R	GAB	5,74
AAB514	M58	0813077	REDUKCIJAS TREJGABALS, CINKOTS	2"-1 1/4" NR.130R	GAB	5,74
AAB515	M58	0813078	REDUKCIJAS TREJGABALS, CINKOTS	2"-1 1/2" NR.130R	GAB	5,74
AAB516		0813080	REDUKCIJAS TREJGABALS, CINKOTS	2 1/2"-1" NR.130R	GAB	P
AAB517		0813082	REDUKCIJAS TREJGABALS, CINKOTS	2 1/2"-1 1/2" NR.130R	GAB	P
AAB518	M58	0813083	REDUKCIJAS TREJGABALS, CINKOTS	2 1/2"-2" NR.130R	GAB	11,87
AAB519		0813084	REDUKCIJAS TREJGABALS, CINKOTS	3"-1" NR.130R	GAB	P
AFK325		0813085	REDUKCIJAS TREJGABALS, CINKOTS	3"-1 1/4" NR.130R	GAB	P
AAB521	M58	0813088	REDUKCIJAS TREJGABALS, CINKOTS	3"-2 1/2" NR.130R	GAB	16,70
AAB522		0813090	REDUKCIJAS TREJGABALS, CINKOTS	4"-3" NR.130R	GAB	P
AAB537	M58	0818004	KRUSTGABALS, CINKOTS	1/2" NR.180	GAB	1,69
AAB538	M58	0818005	KRUSTGABALS, CINKOTS	3/4" NR.180	GAB	2,35
AAB539	M58	0818006	KRUSTGABALS, CINKOTS	1" NR.180	GAB	3,21
AAB540	M58	0818007	KRUSTGABALS, CINKOTS	1 1/4" NR.180	GAB	4,79
AAB541	M58	0818008	KRUSTGABALS, CINKOTS	1 1/2" NR.180	GAB	6,42
AAB542	M58	0818009	KRUSTGABALS, CINKOTS	2" NR.180	GAB	8,84
ASB288	M58		KRUSTGABALS REDUCĒTS, CINKOTS	3/4" X 1/2" NR.180R	GAB	3,03
ASB289	M58		KRUSTGABALS REDUCĒTS, CINKOTS	1" X 1/2" NR.180R	GAB	4,07
AAB438	M58	0827004	SAVIENOJUMS, CINKOTS, IEKŠĒJĀ VĪTNE	1/2" NR.270	GAB	0,48
AAB439	M58	0827005	SAVIENOJUMS, CINKOTS, IEKŠĒJĀ VĪTNE	3/4" NR.270	GAB	0,62
AAB440	M58	0827006	SAVIENOJUMS, CINKOTS, IEKŠĒJĀ VĪTNE	1" NR.270	GAB	1,10
AAB441	M58	0827007	SAVIENOJUMS, CINKOTS, IEKŠĒJĀ VĪTNE	1 1/4" NR.270	GAB	1,49
AAB442	M58	0827008	SAVIENOJUMS, CINKOTS, IEKŠĒJĀ VĪTNE	1 1/2" NR.270	GAB	1,87
AAB443	M58	0827009	SAVIENOJUMS, CINKOTS, IEKŠĒJĀ VĪTNE	2" NR.270	GAB	2,88
AAB444	M58	0827010	SAVIENOJUMS, CINKOTS, IEKŠĒJĀ VĪTNE	2 1/2" NR.270	GAB	5,08
AAB445	M58	0827011	SAVIENOJUMS, CINKOTS, IEKŠĒJĀ VĪTNE	3" NR.270	GAB	7,49
AAB446	M58	0827012	SAVIENOJUMS, CINKOTS, IEKŠĒJĀ VĪTNE	4" NR.270	GAB	12,15
AAB448	M58	0824009	PĀREJA CINKOTA, IEKŠĒJĀ VĪTNE	3/4"-1/2" NR.240R	GAB	0,84
AAB449	M58	0824012	PĀREJA CINKOTA, IEKŠĒJĀ VĪTNE	1"-1/2" NR.240R	GAB	1,10
AAB450	M58	0824013	PĀREJA CINKOTA, IEKŠĒJĀ VĪTNE	1"-3/4" NR.240R	GAB	1,10
AAM850			PĀREJA CINKOTA, IEKŠĒJĀ VĪTNE	1 1/4"-1/2" NR.240R	GAB	P
AAB451	M58	0824016	PĀREJA CINKOTA, IEKŠĒJĀ VĪTNE	1 1/4"-3/4" NR.240R	GAB	1,60



SAP KODI	ATL	LVI KODI	PREČU GRUPAS / PRODUKTA NOSAUKUMS	IZMĒRS	MĒRV.	CENA EUR BEZ PVN
M58 / A1 VĪTŅU SAVIENOJUMI , CINKOTĀ ŅETA						
AAB452	M58	0824017	PĀREJA CINKOTA, IEKŠĒJĀ VĪTNE	11/4"-1" NR.240R	GAB	1,60
AAM851	M58	0824020	PĀREJA CINKOTA, IEKŠĒJĀ VĪTNE	11/2"-3/4" NR.240R	GAB	1,91
AAB453	M58	0824021	PĀREJA CINKOTA, IEKŠĒJĀ VĪTNE	11/2"-1" NR.240R	GAB	1,91
AAB454	M58	0824022	PĀREJA CINKOTA, IEKŠĒJĀ VĪTNE	11/2"-11/4" NR.240R	GAB	1,91
AAB455	M58	0824025	PĀREJA CINKOTA, IEKŠĒJĀ VĪTNE	2"-1" NR.240R	GAB	2,88
AAB456	M58	0824026	PĀREJA CINKOTA, IEKŠĒJĀ VĪTNE	2"-11/4" NR.240R	GAB	2,88
AAB457	M58	0824027	PĀREJA CINKOTA, IEKŠĒJĀ VĪTNE	2"-11/2" NR.240R	GAB	2,88
AAB458	M58	0824031	PĀREJA CINKOTA, IEKŠĒJĀ VĪTNE	21/2"-2" NR.240R	GAB	5,41
AAB459	M58	0824035	PĀREJA CINKOTA, IEKŠĒJĀ VĪTNE	3"-2" NR.240R	GAB	8,44
AAM852		0824039	PĀREJA CINKOTA, IEKŠĒJĀ VĪTNE	4"-3" NR.240R	GAB	P
AJF995	M58		PĀREJA IEKŠ/ĀR.V. , CINKOTA	3/4 "X 1/2" NR.246R	GAB	1,45
AJF996	M58		PĀREJA IEKŠ/ĀR.V. , CINKOTA	1" X 1/2" NR.246R	GAB	2,13
ASB294	M58		PĀREJA IEKŠ/ĀR.V. , CINKOTA	1" X 3/4" NR. 246R	GAB	2,13
AAB618	M58	0824106	PĀREJA CINKOTA, IEKŠ./ĀR. VĪTNE	1/2"-3/8" NR.241R	GAB	0,48
AAB621	M58	0824109	PĀREJA CINKOTA, IEKŠ./ĀR. VĪTNE	3/4"-1/2" NR.241R	GAB	0,55
AAB623	M58	0824112	PĀREJA CINKOTA, IEKŠ./ĀR. VĪTNE	1"-1/2" NR.241R	GAB	0,86
AAB624	M58	0824113	PĀREJA CINKOTA, IEKŠ./ĀR. VĪTNE	1"-3/4" NR.241R	GAB	0,86
AAB625	M58	0824115	PĀREJA CINKOTA, IEKŠ./ĀR. VĪTNE	11/4"-1/2" NR.241R	GAB	1,34
AAB626	M58	0824116	PĀREJA CINKOTA, IEKŠ./ĀR. VĪTNE	11/4"-3/4" NR.241R	GAB	1,34
AAB627	M58	0824117	PĀREJA CINKOTA, IEKŠ./ĀR. VĪTNE	11/4"-1" NR.241R	GAB	1,34
AAB628	M58	0824119	PĀREJA CINKOTA, IEKŠ./ĀR. VĪTNE	11/2"-1/2" NR.241R	GAB	1,60
AAB629	M58	0824120	PĀREJA CINKOTA, IEKŠ./ĀR. VĪTNE	11/2"-3/4" NR.241R	GAB	1,60
AAB630	M58	0824121	PĀREJA CINKOTA, IEKŠ./ĀR. VĪTNE	11/2"-1" NR.241R	GAB	1,60
AAB631	M58	0824122	PĀREJA CINKOTA, IEKŠ./ĀR. VĪTNE	11/2"-11/4" NR.241R	GAB	1,60
AAB632	M58	0824123	PĀREJA CINKOTA, IEKŠ./ĀR. VĪTNE	2"-1/2" NR.241R	GAB	2,20
AAB634	M58	0824125	PĀREJA CINKOTA, IEKŠ./ĀR. VĪTNE	2"-1" NR.241R	GAB	2,20
AAB635	M58	0824126	PĀREJA CINKOTA, IEKŠ./ĀR. VĪTNE	2"-11/4" NR.241R	GAB	2,20
AAB636	M58	0824127	PĀREJA CINKOTA, IEKŠ./ĀR. VĪTNE	2"-11/2" NR.241R	GAB	2,20
AAB637		0824129	PĀREJA CINKOTA, IEKŠ./ĀR. VĪTNE	21/2"-11/4" NR.241R	GAB	P
AAB638	M58	0824130	PĀREJA CINKOTA, IEKŠ./ĀR. VĪTNE	21/2"-11/2" NR.241R	GAB	3,74
AAB639	M58	0824131	PĀREJA CINKOTA, IEKŠ./ĀR. VĪTNE	21/2"-2" NR.241R	GAB	3,74
AAB640		0824133	PĀREJA CINKOTA, IEKŠ./ĀR. VĪTNE	3"-11/4" NR.241R	GAB	P
AAB641		0824134	PĀREJA CINKOTA, IEKŠ./ĀR. VĪTNE	3"-11/2" NR.241R	GAB	P
AAB642	M58	0824135	PĀREJA CINKOTA, IEKŠ./ĀR. VĪTNE	3"-2" NR.241R	GAB	5,41
AAB643	M58	0824136	PĀREJA CINKOTA, IEKŠ./ĀR. VĪTNE	3"-21/2" NR.241R	GAB	5,41
AAB644	M58	0824137	PĀREJA CINKOTA, IEKŠ./ĀR. VĪTNE	4"-2" NR.241R	GAB	10,18
AAB645	M58	0824139	PĀREJA CINKOTA, IEKŠ./ĀR. VĪTNE	4"-3" NR.241R	GAB	10,18
AAB633	M58	0824124	PĀREJA CINKOTA, IEKŠ./ĀR. VĪTNE	2"-3/4" NR.241D	GAB	1,91
ASB291			PĀREJA ĀR/IEKŠ.V. CINKOTA	2 1/2" X 1 1/4" NR. 241D	GAB	P
AAB595	M58	0828004	SAVIENOJUMS, CINKOTS, ĀRĒJĀ VĪTNE	1/2" NR.280	GAB	0,48
AAB596	M58	0828005	SAVIENOJUMS, CINKOTS, ĀRĒJĀ VĪTNE	3/4" NR.280	GAB	0,70
AAB597	M58	0828006	SAVIENOJUMS, CINKOTS, ĀRĒJĀ VĪTNE	1" NR.280	GAB	0,99
AAB598	M58	0828007	SAVIENOJUMS, CINKOTS, ĀRĒJĀ VĪTNE	11/4" NR.280	GAB	1,41
AAB599	M58	0828008	SAVIENOJUMS, CINKOTS, ĀRĒJĀ VĪTNE	11/2" NR.280	GAB	1,91
AAB600	M58	0828009	SAVIENOJUMS, CINKOTS, ĀRĒJĀ VĪTNE	2" NR.280	GAB	2,62
AAB601	M58	0828010	SAVIENOJUMS, CINKOTS, ĀRĒJĀ VĪTNE	21/2" NR.280	GAB	4,37
AAB602	M58	0828011	SAVIENOJUMS, CINKOTS, ĀRĒJĀ VĪTNE	3" NR.280	GAB	7,49
AAB603		0828012	SAVIENOJUMS, CINKOTS, ĀRĒJĀ VĪTNE	4" NR.280	GAB	P
AAB606	M58	0824509	PĀREJA,CINKOTA, ĀRĒJĀ VĪTNE	3/4"-1/2" NR.245R	GAB	0,86
AAB607	M58	0824512	PĀREJA,CINKOTA, ĀRĒJĀ VĪTNE	1"-1/2" NR.245R	GAB	1,25
AAB608	M58	0824513	PĀREJA,CINKOTA, ĀRĒJĀ VĪTNE	1"-3/4" NR.245R	GAB	1,25
ASB292	M58		PĀREJA,CINKOTA, ĀRĒJĀ VĪTNE	11/4"-1/2" NR.245R	GAB	2,04
AAB609		0824516	PĀREJA,CINKOTA, ĀRĒJĀ VĪTNE	11/4"-3/4" NR.245R	GAB	P
AAB610	M58	0824517	PĀREJA,CINKOTA, ĀRĒJĀ VĪTNE	11/4"-1" NR.245R	GAB	2,04
AAB611	M58	0824521	PĀREJA,CINKOTA, ĀRĒJĀ VĪTNE	11/2"-1" NR.245R	GAB	2,55
AAB612	M58	0824522	PĀREJA,CINKOTA, ĀRĒJĀ VĪTNE	11/2"-11/4" NR.245R	GAB	2,55

SAP KODI	ATL	LVI KODI	PREČU GRUPAS / PRODUKTA NOSAUKUMS	IZMĒRS	MĒRV.	CENA EUR BEZ PVN	
M58 / A1 VĪTŅU SAVIENOJUMI , CINKOTĀ ŅETA							
ASB293	M58		PĀREJA,CINKOTA, ĀRĒJĀ VĪTNE	2"-1" NR.245R	GAB	3,74	
AAB613	M58	0824526	PĀREJA,CINKOTA, ĀRĒJĀ VĪTNE	2"-11/4" NR.245R	GAB	3,74	
AAB614	M58	0824527	PĀREJA,CINKOTA, ĀRĒJĀ VĪTNE	2"-11/2" NR.245R	GAB	3,74	
AAM865		0824531	PĀREJA,CINKOTA, ĀRĒJĀ VĪTNE	21/2"-2" NR.245R	GAB	P	
AAB662	M58	0829004	KORĶIS, CINKOTS, ĀRĒJĀ VĪTNE	1/2" NR.290	GAB	0,40	
AAB663	M58	0829005	KORĶIS, CINKOTS, ĀRĒJĀ VĪTNE	3/4" NR.290	GAB	0,48	
AAB664	M58	0829006	KORĶIS, CINKOTS, ĀRĒJĀ VĪTNE	1" NR.290	GAB	0,70	
AAB665	M58	0829007	KORĶIS, CINKOTS, ĀRĒJĀ VĪTNE	11/4" NR.290	GAB	1,01	
AAB666	M58	0829008	KORĶIS, CINKOTS, ĀRĒJĀ VĪTNE	11/2" NR.290	GAB	1,19	
AAB667	M58	0829009	KORĶIS, CINKOTS, ĀRĒJĀ VĪTNE	2" NR.290	GAB	1,69	
AAB668	M58	0829010	KORĶIS, CINKOTS, ĀRĒJĀ VĪTNE	21/2" NR.290	GAB	3,38	
AAB669	M58	0829011	KORĶIS, CINKOTS, ĀRĒJĀ VĪTNE	3" NR.290	GAB	4,79	
AAB670	M58	0829012	KORĶIS, CINKOTS, ĀRĒJĀ VĪTNE	4" NR.290	GAB	8,44	
AAB652	M58	0830004	KORĶIS, CINKOTS, IEKŠĒJĀ VĪTNE	1/2" NR.300	GAB	0,46	
AAB653	M58	0830005	KORĶIS, CINKOTS, IEKŠĒJĀ VĪTNE	3/4" NR.300	GAB	0,55	
AAB654	M58	0830006	KORĶIS, CINKOTS, IEKŠĒJĀ VĪTNE	1" NR.300	GAB	0,84	
AAB655	M58	0830007	KORĶIS, CINKOTS, IEKŠĒJĀ VĪTNE	11/4" NR.300	GAB	1,19	
AAB656	M58	0830008	KORĶIS, CINKOTS, IEKŠĒJĀ VĪTNE	11/2" NR.300	GAB	1,54	
AAB657	M58	0830009	KORĶIS, CINKOTS, IEKŠĒJĀ VĪTNE	2" NR.300	GAB	2,18	
AAB658		0830010	KORĶIS, CINKOTS, IEKŠĒJĀ VĪTNE	21/2" NR.300	GAB	P	
AAM867		0830011	KORĶIS, CINKOTS, IEKŠĒJĀ VĪTNE	3" NR.300	GAB	P	
AAM868		0830012	KORĶIS, CINKOTS, IEKŠĒJĀ VĪTNE	4" NR.300	GAB	P	
AAB646	M58	0831004	KONTRUZGRIEZNIS, CINKOTS	1/2" NR.310	GAB	0,42	
AAB647	M58	0831005	KONTRUZGRIEZNIS, CINKOTS	3/4" NR.310	GAB	0,42	
AAB648	M58	0831006	KONTRUZGRIEZNIS, CINKOTS	1" NR.310	GAB	0,55	
AAB649	M58	0831007	KONTRUZGRIEZNIS, CINKOTS	11/4" NR.310	GAB	0,75	
AAB650	M58	0831008	KONTRUZGRIEZNIS, CINKOTS	11/2" NR.310	GAB	0,92	
AAM866	M58	0831009	KONTRUZGRIEZNIS, CINKOTS	2" NR.310	GAB	1,43	
AJF991	M58		APVADS , CINKOTS	1/2" NR.85	GAB	1,91	
AJF992	M58		APVADS , CINKOTS	3/4" NR.85	GAB	2,73	
ASB301	M58		APVADS , CINKOTS	1" NR. 85	GAB	4,37	
AFG033	M58		SASKRŪVE CINKOTA, IEKŠĒJĀ VĪTNE ,PLAKANA	1/2" NR.330	GAB	1,91	
AFG034	M58		SASKRŪVE CINKOTA, IEKŠĒJĀ VĪTNE ,PLAKANA	3/4" NR.330	GAB	2,35	
AFG035	M58		SASKRŪVE CINKOTA, IEKŠĒJĀ VĪTNE ,PLAKANA	1" NR.330	GAB	2,88	
AFG036	M58		SASKRŪVE CINKOTA, IEKŠĒJĀ VĪTNE ,PLAKANA	11/4" NR.330	GAB	4,07	
AFG037	M58		SASKRŪVE CINKOTA, IEKŠĒJĀ VĪTNE ,PLAKANA	11/2" NR.330	GAB	5,41	
AFG038	M58		SASKRŪVE CINKOTA, IEKŠĒJĀ VĪTNE ,PLAKANA	2" NR.330	GAB	7,78	
ASB296	M58		SASKRŪVE CINKOTA, IEKŠĒJĀ VĪTNE ,PLAKANA	21/2" NR.330	GAB	13,54	
ASB297	M58		SASKRŪVE CINKOTA, IEKŠĒJĀ VĪTNE ,PLAKANA	3" NR.330	GAB	21,32	
ASB295	M58		SASKRŪVE CINKOTA, IEKŠĒJĀ VĪTNE ,PLAKANA	4" NR.330	GAB	40,62	
AFG039	M58		SASKRŪVE CINKOTA, IEKŠ.ĀR VĪTNE,PLAKANA	1/2" NR.331	GAB	2,35	
AFG040	M58		SASKRŪVE CINKOTA, IEKŠ.ĀR VĪTNE,PLAKANA	3/4" NR.331	GAB	3,03	
AFG041	M58		SASKRŪVE CINKOTA, IEKŠ.ĀR VĪTNE,PLAKANA	1" NR.331	GAB	3,74	
AFG042	M58		SASKRŪVE CINKOTA, IEKŠ.ĀR VĪTNE,PLAKANA	11/4" NR.331	GAB	5,41	
AFG043	M58		SASKRŪVE CINKOTA, IEKŠ.ĀR VĪTNE,PLAKANA	11/2" NR.331	GAB	6,79	
AFG044	M58		SASKRŪVE CINKOTA, IEKŠ.ĀR VĪTNE,PLAKANA	2" NR.331	GAB	9,16	
ASB299	M58		SASKRŪVE CINKOTA, IEKŠ.ĀR VĪTNE,PLAKANA	21/2" NR.331	GAB	16,95	
ASB300	M58		SASKRŪVE CINKOTA, IEKŠ.ĀR VĪTNE,PLAKANA	3" NR.331	GAB	26,46	
ASB298	M58		SASKRŪVE CINKOTA, IEKŠ.ĀR VĪTNE,PLAKANA	4" NR.331	GAB	50,81	
AFG107	MDW	3261060L	BLĪVE SASKRŪVEI,GUMIJAS	1/2"	GAB	0,08	
AFG108	MDW	3261061L	BLĪVE SASKRŪVEI,GUMIJAS	3/4"	GAB	0,11	
AFG109	MDW	3261062L	BLĪVE SASKRŪVEI,GUMIJAS	1"	GAB	0,14	
AFG110	MDW	3261063L	BLĪVE SASKRŪVEI,GUMIJAS	11/4"	GAB	0,14	
AFG111	MDW	3261064L	BLĪVE SASKRŪVEI,GUMIJAS	11/2"	GAB	0,14	

SAP KODI	ATL	LVI KODI	PREČU GRUPAS / PRODUKTA NOSAUKUMS	IZMĒRS	MĒRV.	CENA EUR BEZ PVN
----------	-----	----------	-----------------------------------	--------	-------	---------------------

M58 / A1 VĪTŅU SAVIENOJUMI , CINKOTĀ ŅETA

AFG112	MDW	3261065L	BLĪVE SASKRŪVEI,GUMIJAS	2"	GAB	0,19
ASN739	MDW		BLĪVE SASKRŪVEI,GUMIJAS	2 1/2"	GAB	0,25
ASN740	MDW		BLĪVE SASKRŪVEI,GUMIJAS	3"	GAB	0,38
ASN741	MDW		BLĪVE SASKRŪVEI,GUMIJAS	4"	GAB	0,71



AGD696	MDW	3261070L	BLĪVE SASKRŪVEI,PARANĪTA	1/2"	GAB	0,19
AGD698	MDW	3261071L	BLĪVE SASKRŪVEI,PARANĪTA	3/4"	GAB	0,22
AGD699	MDW	3261072L	BLĪVE SASKRŪVEI,PARANĪTA	1"	GAB	0,25
AGD700	MDW	3261073L	BLĪVE SASKRŪVEI,PARANĪTA	1 1/4"	GAB	0,27
AGD701	MDW	3261074L	BLĪVE SASKRŪVEI,PARANĪTA	1 1/2"	GAB	0,30
AGD702	MDW	3261075L	BLĪVE SASKRŪVEI,PARANĪTA	2"	GAB	0,30



AAB570		0833004L	SASKRŪVE CINKOTA, IEKŠĒJĀ VĪTNE , KONISKA	1/2" NR.340	GAB	P
AAB571		0833005L	SASKRŪVE CINKOTA, IEKŠĒJĀ VĪTNE , KONISKA	3/4" NR.340	GAB	P
AAB572		0833006L	SASKRŪVE CINKOTA, IEKŠĒJĀ VĪTNE , KONISKA	1" NR.340	GAB	P
AAB573		0833007L	SASKRŪVE CINKOTA, IEKŠĒJĀ VĪTNE , KONISKA	1 1/4" NR.340	GAB	P
AAB574		0833008L	SASKRŪVE CINKOTA, IEKŠĒJĀ VĪTNE , KONISKA	1 1/2" NR.340	GAB	P
AAB575		0833009L	SASKRŪVE CINKOTA, IEKŠĒJĀ VĪTNE , KONISKA	2" NR.340	GAB	P
AAB576		0833009L	SASKRŪVE CINKOTA, IEKŠĒJĀ VĪTNE , KONISKA	2 1/2" NR.340	GAB	P
AAB577		0833009L	SASKRŪVE CINKOTA, IEKŠĒJĀ VĪTNE , KONISKA	3" NR.340	GAB	P



AAB579		0833104L	SASKRŪVE CINKOTA, IEKŠĀR VĪTNE,KONISKA	1/2" NR.341	GAB	P
AAB580		0833105L	SASKRŪVE CINKOTA, IEKŠĀR VĪTNE,KONISKA	3/4" NR.341	GAB	P
AAB581		0833106L	SASKRŪVE CINKOTA, IEKŠĀR VĪTNE,KONISKA	1" NR.341	GAB	P
AAB582		0833107L	SASKRŪVE CINKOTA, IEKŠĀR VĪTNE,KONISKA	1 1/4" NR.341	GAB	P
AAB583		0833108L	SASKRŪVE CINKOTA, IEKŠĀR VĪTNE,KONISKA	1 1/2" NR.341	GAB	P
AAB584		0833109L	SASKRŪVE CINKOTA, IEKŠĀR VĪTNE,KONISKA	2" NR.341	GAB	P

**M32 / A1 , VĪTŅU SAVIENOJUMI , CINKOTĀ TĒRAUDA**





AAB777		0853008	ĪSVĪTNE , CINKOTA	3/8" S235 65MM	GAB	P
AAB778	M32	0853009	ĪSVĪTNE , CINKOTA	1/2" X 60 MM	GAB	0,42
AAB779	M32	0853010	ĪSVĪTNE , CINKOTA	3/4" X 60 MM	GAB	0,61
AAB780	M32	0853018	ĪSVĪTNE , CINKOTA	1" X 60 MM	GAB	1,03
AAB781	M32	0853019	ĪSVĪTNE , CINKOTA	1 1/4" X 60 MM	GAB	1,18
AAB782	M32	0853020	ĪSVĪTNE , CINKOTA	1 1/2" X 60 MM	GAB	1,60
AAB783	M32	0853029	ĪSVĪTNE , CINKOTA	2" X 60 MM	GAB	1,89
AAB784		0853030	ĪSVĪTNE , CINKOTA	2 1/2" S235 105MM	GAB	P
AAB785		0853031	ĪSVĪTNE , CINKOTA	2" S235 105MM	GAB	P
AAB786		0853032	ĪSVĪTNE , CINKOTA	2" S235 115MM	GAB	P



AOF505			GARĀ VĪTNE , CINKOTA	1/2" S235 120MM	GAB	P
AOF506			GARĀ VĪTNE , CINKOTA	3/4" S235 160MM	GAB	P
AOF507			GARĀ VĪTNE , CINKOTA	1" S235 180MM	GAB	P
AOF508			GARĀ VĪTNE , CINKOTA	1 1/4" S235 250MM	GAB	P
AOF509			GARĀ VĪTNE , CINKOTA	1 1/2" S235 250MM	GAB	P
AOF510			GARĀ VĪTNE , CINKOTA	2" S235 300MM	GAB	P



AFG536	M32	0773904T	GARĀ VĪTNE , CINKOTA	1/2" X 100 MM	GAB	0,60
AFG537	M32	0773905T	GARĀ VĪTNE , CINKOTA	3/4" X 120 MM	GAB	0,93
AFG538	M32	0773906T	GARĀ VĪTNE , CINKOTA	1" X 140 MM	GAB	1,60
AFG539	M32	0773907T	GARĀ VĪTNE , CINKOTA	1 1/4" X 150 MM	GAB	2,07
AFG540	M32	0773908T	GARĀ VĪTNE , CINKOTA	1 1/2" X 150 MM	GAB	2,67
AFG541	M32	0773909T	GARĀ VĪTNE , CINKOTA	2" X 170 MM	GAB	3,90

SAP KODI	ATL	LVI KODI	PREČU GRUPAS / PRODUKTA NOSAUKUMS	IZMĒRS	MĒRV.	CENA EUR BEZ PVN	
M17 / A1, BEZVĪTŅU SAVIENOJUMI TĒRAUDA CAURULĒM							
AFI035	M17	0488801T	REMONTUZMAVA	15	GAB	3,73	
AFI036	M17	0488802T	REMONTUZMAVA	20	GAB	4,20	
AFI037	M17	0488803T	REMONTUZMAVA	25	GAB	5,35	
AFI038	M17	0488804T	REMONTUZMAVA	32	GAB	6,83	
AFI039	M17	0488805T	REMONTUZMAVA	40	GAB	10,71	
AFI040	M17	0488806T	REMONTUZMAVA	50	GAB	15,04	
AFH559 - AFH565, SEDLS							
AFH559	M17	0488414T	SEDLS	1/2" - 1/2"	GAB	5,45	
AFH560	M17	0488415T	SEDLS	3/4" - 1/2"	GAB	6,03	
AFH561	M17	0488416T	SEDLS	1" - 1/2"	GAB	7,19	
AFH562	M17	0488417T	SEDLS	1" - 3/4"	GAB	7,19	
AFH563	M17	0488418T	SEDLS	1 1/4" - 3/4"	GAB	9,48	
AFH564	M17	0488419T	SEDLS	1 1/2" - 3/4"	GAB	11,21	
AFH565		0488420T	SEDLS	2" - 1"	GAB	P	
AFH551 - AFH554, UZMAVAS PĀREJA, ĀRĒJĀ VĪTNE							
AFH551	M17	0488314T	UZMAVAS PĀREJA, ĀRĒJĀ VĪTNE	15	GAB	4,78	
AFH552	M17	0488315T	UZMAVAS PĀREJA, ĀRĒJĀ VĪTNE	20	GAB	6,02	
AFH553	M17	0488316T	UZMAVAS PĀREJA, ĀRĒJĀ VĪTNE	25	GAB	7,58	
AFH554	M17	0488317T	UZMAVAS PĀREJA, ĀRĒJĀ VĪTNE	32	GAB	10,11	
AFI033 - AFI034, UZMAVAS PĀREJA, ĀRĒJĀ VĪTNE							
AFI033	MRB	0488318T	UZMAVAS PĀREJA, ĀRĒJĀ VĪTNE	40	GAB	12,18	
AFI034	MRB	0488319T	UZMAVAS PĀREJA, ĀRĒJĀ VĪTNE	50	GAB	17,85	
AFH555 - AFH558, UZMAVAS PĀREJA, IEKŠĒJĀ VĪTNE							
AFH555	M17	0488324T	UZMAVAS PĀREJA, IEKŠĒJĀ VĪTNE	15	GAB	5,47	
AFH556	M17	0488325T	UZMAVAS PĀREJA, IEKŠĒJĀ VĪTNE	20	GAB	6,11	
AFH557	M17	0488326T	UZMAVAS PĀREJA, IEKŠĒJĀ VĪTNE	25	GAB	7,65	
AFH558	M17	0488327T	UZMAVAS PĀREJA, IEKŠĒJĀ VĪTNE	32	GAB	10,37	

SAP KODI	ATL	LVI KODI	PREČU GRUPAS / PRODUKTA NOSAUKUMS	IZMĒRS	MĒRV.	CENA EUR BEZ PVN
MSC / A2 , PRESĒJAMĀ TĒRAUDA CAURULES						
ABS456		0498001	TĒRAUDA CAURULE , CINKOTA ĀRPUSE	12 x 1,2 -6000 MM DIN 2394	M	P
ABS457	MSC	0498002	TĒRAUDA CAURULE , CINKOTA ĀRPUSE	15 x 1,20 -6000 MM DIN 2394	M	1,28
ABS459	MSC	0498004	TĒRAUDA CAURULE , CINKOTA ĀRPUSE	18 x 1,20 -6000 MM DIN 2394	M	1,37
ABS462	MSC	0498007	TĒRAUDA CAURULE , CINKOTA ĀRPUSE	22 x 1,50 -6000 MM DIN 2394	M	1,93
ABS464	MSC	0498009	TĒRAUDA CAURULE , CINKOTA ĀRPUSE	28 x 1,50 -6000 MM DIN 2394	M	2,57
ABS465	MSC	0498010	TĒRAUDA CAURULE , CINKOTA ĀRPUSE	35 x 1,50 -6000 MM DIN 2394	M	3,28
ABS466	MSC	0498011	TĒRAUDA CAURULE , CINKOTA ĀRPUSE	42 x 1,50 -6000 MM DIN 2394	M	3,93
ABS467	MSC	0498012	TĒRAUDA CAURULE , CINKOTA ĀRPUSE	54 x 1,50 -6000 MM DIN 2394	M	5,46
AHB749	MSC	0498013	TĒRAUDA CAURULE , CINKOTA ĀRPUSE	76,1 x 2,0 -6000 MM DIN 2394	M	13,64
AHA284		0498014	TĒRAUDA CAURULE , CINKOTA ĀRPUSE	88,9 x 2,0 -6000 MM DIN 2394	M	P
AHA519		0498015	TĒRAUDA CAURULE , CINKOTA ĀRPUSE	108 x 2,0 -6000 MM DIN 2394	M	P

**MSV / A2 , PRESĒJAMĀ TĒRAUDA VEIDGABALI**

E275+N (no.1.0225) 15 -54mm , E235 (no.1.0038) 76 - 108mm

Blīvējums EPDM -20/+120°C

AIL444		0486608	APVADCAURULE	12 X 12 379 012 000	GAB	P
AHB214	MSV	0486609	APVADCAURULE	15 X 15 379 015 000	GAB	2,96
AHA675	MSV	0486610	APVADCAURULE	18 X 18 379 018 000	GAB	3,29
AHB798	MSV	0486611	APVADCAURULE	22 X 22 379 022 000	GAB	3,97
AIN571		0486612	APVADCAURULE	28 X 28 379 028 000	GAB	P
AHB370	MSV	0486432	LĪKUMS FF	15 X 15 45' 381 015 450	GAB	2,12
AHB160	MSV	0486433	LĪKUMS FF	18 X 18 45' 381 018 450	GAB	2,32
AHB876	MSV	0486434	LĪKUMS FF	22 X 22 45' 381 022 450	GAB	2,40
AHB110	MSV	0486435	LĪKUMS FF	28 X 28 45' 381 028 450	GAB	3,35
AHA096	MSV	0486436	LĪKUMS FF	35 X 35 45' 381 035 450	GAB	6,23
AHA656	MSV	0486437	LĪKUMS FF	42 X 42 45' 381 042 450	GAB	7,84
AHB747	MSV	0486438	LĪKUMS FF	54 X 54 45' 381 054 450	GAB	9,17
AHC136	MSV	0486439	LĪKUMS FF	76,1 X 76,1 45' 381 076 450	GAB	27,22
AHB509		0486440	LĪKUMS FF	88,9 X 88,9 45' 381 088 450	GAB	P
AHB735		0486441	LĪKUMS FF	108 X 108 45' 381 108 450	GAB	P
AHB649	MSV	0486400	LĪKUMS MF	15 X 15 45' 381 015 451	GAB	1,94
AHB396	MSV	0486401	LĪKUMS MF	18 X 18 45' 381 018 451	GAB	2,04
AHA938	MSV	0486402	LĪKUMS MF	22 X 22 45' 381 022 451	GAB	2,14
AHB613	MSV	0486403	LĪKUMS MF	28 X 28 45' 381 028 451	GAB	3,27
AHB554	MSV	0486404	LĪKUMS MF	35 X 35 45' 381 035 451	GAB	5,89
AHA752	MSV	0486405	LĪKUMS MF	42 X 42 45' 381 042 451	GAB	7,76
AHB001	MSV	0486406	LĪKUMS MF	54 X 54 45' 381 054 451	GAB	9,07
AHA159		0486407	LĪKUMS MF	76,1 X 76,1 45' 381 076 451	GAB	P
AHA685		0486408	LĪKUMS MF	88,9 X 88,9 45' 381 088 451	GAB	P
AHA420		0486409	LĪKUMS MF	108 X 108 45' 381 108 451	GAB	P
AHA145	MSV	0486411	LĪKUMS FF	15 X 15 90' 381 015 900	GAB	1,83
AHA696	MSV	0486412	LĪKUMS FF	18 X 18 90' 381 018 900	GAB	2,08
AHB970	MSV	0486413	LĪKUMS FF	22 X 22 90' 381 022 900	GAB	2,38
AHA274	MSV	0486414	LĪKUMS FF	28 X 28 90' 381 028 900	GAB	3,12
AHB724	MSV	0486415	LĪKUMS FF	35 X 35 90' 381 035 900	GAB	6,45
AHA278	MSV	0486416	LĪKUMS FF	42 X 42 90' 381 042 900	GAB	10,93
AHB795	MSV	0486417	LĪKUMS FF	54 X 54 90' 381 054 900	GAB	12,92
AHB410	MSV	0486418	LĪKUMS FF	76,1 X 76,1 90' 381 076 900	GAB	27,22
AHA449		0486419	LĪKUMS FF	88,9 X 88,9 90' 381 088 900	GAB	P
AHC214		0486420	LĪKUMS FF	108 X 108 90' 381 108 900	GAB	P
AHB964	MSV	0486422	LĪKUMS MF	15 X 15 90' 381 015 901	GAB	1,83
AHA028	MSV	0486423	LĪKUMS MF	18 X 18 90' 381 018 901	GAB	2,08
AHA088	MSV	0486424	LĪKUMS MF	22 X 22 90' 381 022 901	GAB	2,40
AHA777	MSV	0486425	LĪKUMS MF	28 X 28 90' 381 028 901	GAB	3,12
AHC192	MSV	0486426	LĪKUMS MF	35 X 35 90' 381 035 901	GAB	6,45
AHA369	MSV	0486427	LĪKUMS MF	42 X 42 90' 381 042 901	GAB	10,93
AHA795	MSV	0486428	LĪKUMS MF	54 X 54 90' 381 054 901	GAB	12,92





Over size
 Ø 139,7 mm
 Ø 168,3 mm
 (5"-6")

Aiz vien vairāk risinājumu ar mūsu sistēmām

Iepazīstinām ar vienkāršajām, ātrajām, drošajām Raccorderie Metalliche presējamo veidgabalu sistēmām.

Raccorderie Metalliche presējamo veidgabalu sistēmās ietilpst veidgabali, caurules un instrumenti. Ūdensapgādes, gaisa kondicionēšanas, sistēmu izbūvei, saspiesta gaisa un šķidrums pārvadīšanai. Darba spiediens līdz pat 16 bar. Pieejamie izmēri 15-108 mm.

Ar vairāk kā 20 produktu sertifikātiem, kurus izsniegušas tādas vadošās sertificēšanas iestādes kā Lloyd's Register, DNV, DVGW, VdS, CSBT, WRAS, SINTEF, Raccorderie Metalliche presējamā sistēmas garantē ideālus risinājumus.



inoxPRES® Nerūsējošs tērauds AISI 316L: no Ø 15 līdz Ø 108 mm

steelPRES® Tērauds E195: no Ø 12 līdz Ø 108 mm

AES PRES® Varš Cu-DHP 99.9: no Ø 12 līdz Ø 54 mm



















































MARINE PRES® Vara niķeļa sistēma 90/10: no Ø 15 līdz Ø 108 mm

SAP KODI	ATL	LVI KODI	PREČU GRUPAS / PRODUKTA NOSAUKUMS	IZMĒRS	MĒRV.	CENA EUR BEZ PVN
MSV / A2, PRESĒJAMĀ TĒRAUDA VEIDGABALI						
AHA290	MSV	0486429	LĪKUMS MF	76,1 X 76,1 90° 381 076 901	GAB	27,72
AHA930		0486430	LĪKUMS MF	88,9 X 88,9 90° 381 088 901	GAB	P
AHA265		0486431	LĪKUMS MF	108 X 108 90° 381 108 901	GAB	P
AHA618	MSV	0486452	T-GABALS	15 382 015 000	GAB	3,65
AHC186	MSV	0486453	T-GABALS	18 382 018 000	GAB	3,93
AHB422	MSV	0486454	T-GABALS	22 382 022 000	GAB	4,33
AHB550	MSV	0486455	T-GABALS	28 382 028 000	GAB	5,58
AHA335	MSV	0486456	T-GABALS	35 382 035 000	GAB	8,81
AHA006	MSV	0486457	T-GABALS	42 382 042 000	GAB	12,86
AHA393	MSV	0486458	T-GABALS	54 382 054 000	GAB	15,52
AHB351	MSV	0486459	T-GABALS	76,1 382 054 000	GAB	50,30
AHB471		0486460	T-GABALS	88,9 382 054 000	GAB	P
AHB716		0486461	T-GABALS	108 382 054 000	GAB	P
AHB958	MSV	0486519	SAVIENOJUMS	15 X 15 383 015 000	GAB	1,23
AHB189	MSV	0486520	SAVIENOJUMS	18 X 18 383 018 000	GAB	1,31
AHB131	MSV	0486521	SAVIENOJUMS	22 X 22 383 022 000	GAB	1,51
AHB934	MSV	0486522	SAVIENOJUMS	28 X 28 383 028 000	GAB	1,88
AHC273	MSV	0486523	SAVIENOJUMS	35 X 35 383 035 000	GAB	3,21
AHA733	MSV	0486524	SAVIENOJUMS	42 X 42 383 042 000	GAB	4,19
AHC285	MSV	0486525	SAVIENOJUMS	54 X 54 383 054 000	GAB	4,90
AHA118	MSV	0486526	SAVIENOJUMS	76,1 X 76,1 383 076 000	GAB	15,06
AHB317		0486527	SAVIENOJUMS	88,9 X 88,9 383 088 000	GAB	P
AHB930		0486528	SAVIENOJUMS	108 X 108 383 108 000	GAB	P
AHA704	MSV	384022000	STEELPRESS IZJAUČAMS SAVIENOJUMS	22x3/4 ĀR. VĪT.	GAB	8,06
AHA805	MSV	384015000	STEELPRESS IZJAUČAMS SAVIENOJUMS	15x1/2 ĀR. VĪT.	GAB	5,60
AIV083	MSV	384018000	STEELPRESS IZJAUČAMS SAVIENOJUMS	18x1/2 ĀR. VĪT.	GAB	7,68
AMS798		115 015 25V	STEELPRESS BLĪVGREDZENS	FKM 15	GAB	0,33 P
AMS799		115 018 25V	STEELPRESS BLĪVGREDZENS	FKM 18	GAB	0,33 P
AMS800		115 022 30V	STEELPRESS BLĪVGREDZENS	FKM 22	GAB	0,47 P
AMS801		115 028 30V	STEELPRESS BLĪVGREDZENS	FKM 28	GAB	0,50 P
AMS802		115 035 30V	STEELPRESS BLĪVGREDZENS	FKM 35	GAB	0,72 P
AMS803		115 042 40V	STEELPRESS BLĪVGREDZENS	FKM 42	GAB	1,04 P
AMS804		115 054 40V	STEELPRESS BLĪVGREDZENS	FKM 54	GAB	1,25 P
ASJ551	MSV	383015002	STEELPRESS IZJAUČAMS SAVIENOJUMS	15 X 3/4	GAB	4,74
ASJ552	MSV	383018002	STEELPRESS IZJAUČAMS SAVIENOJUMS	18 X 3/4	GAB	4,88
ASJ553	MSV	383022012	STEELPRESS IZJAUČAMS SAVIENOJUMS	22 X 3/4	GAB	5,63
ASJ554	MSV	383022002	STEELPRESS IZJAUČAMS SAVIENOJUMS	22 X 1	GAB	5,22
ASJ555	MSV	383028012	STEELPRESS IZJAUČAMS SAVIENOJUMS	28 X 1	GAB	7,12
ASJ556	MSV	383028002	STEELPRESS IZJAUČAMS SAVIENOJUMS	28 X 1 1/4	GAB	7,10
ASJ557	MSV	383035012	STEELPRESS IZJAUČAMS SAVIENOJUMS	35 X 1 1/4	GAB	9,64
ASJ558	MSV	383035002	STEELPRESS IZJAUČAMS SAVIENOJUMS	35 X 1 1/2	GAB	9,48
ASJ559	MSV	11501525N	STEELPRESS BLĪVGREDZENS	EPDM 15	GAB	0,18
ASJ560	MSV	11501825N	STEELPRESS BLĪVGREDZENS	EPDM 18	GAB	0,20
ASJ561	MSV	11502230N	STEELPRESS BLĪVGREDZENS	EPDM 22	GAB	0,26
ASJ562	MSV	11502830N	STEELPRESS BLĪVGREDZENS	EPDM 28	GAB	0,30
ASJ563	MSV	11503530N	STEELPRESS BLĪVGREDZENS	EPDM 35	GAB	0,38
ASJ564	MSV	11504240N	STEELPRESS BLĪVGREDZENS	EPDM 42	GAB	0,46
ASJ565	MSV	11505440N	STEELPRESS BLĪVGREDZENS	EPDM 54	GAB	0,50
AHA846	MSV	0486530	SLĪDOŠAIS SAVIENOJUMS	15 X 15 383 015 001	GAB	1,57
AHA941	MSV	0486531	SLĪDOŠAIS SAVIENOJUMS	18 X 18 383 018 001	GAB	1,75
AHB349	MSV	0486532	SLĪDOŠAIS SAVIENOJUMS	22 X 22 383 022 001	GAB	1,94
AHB154	MSV	0486533	SLĪDOŠAIS SAVIENOJUMS	28 X 28 383 028 001	GAB	2,40
AHA528	MSV	0486534	SLĪDOŠAIS SAVIENOJUMS	35 X 35 383 035 001	GAB	5,28
AHB833		0486535	SLĪDOŠAIS SAVIENOJUMS	42 X 42 383 042 001	GAB	P













































SAP KODI	ATL	LVI KODI	PREČU GRUPAS / PRODUKTA NOSAUKUMS	IZMĒRS	MĒRV.	CENA EUR BEZ PVN
MSV / A2, PRESĒJAMĀ TĒRAUDA VEIDGABALI						
AHB074		0486536	SLĪDOŠAIS SAVIENOJUMS	54 X 54 383 054 001	GAB	P
AIL706		0486537	SLĪDOŠAIS SAVIENOJUMS	76,1 X 76,1 383 076 001	GAB	P
AIU578		0486538	SLĪDOŠAIS SAVIENOJUMS	88,9 X 88,9 383 088 001	GAB	P
AIP088		0486539	SLĪDOŠAIS SAVIENOJUMS	108 X 108 383108001	GAB	P
AHC112	MSV	0486541	GALA NOSLĒGS	15 383 015 003	GAB	2,68
AHC306	MSV	0486542	GALA NOSLĒGS	18 383 018 003	GAB	2,86
AHA748	MSV	0486543	GALA NOSLĒGS	22 383 022 003	GAB	3,15
AHB363	MSV	0486544	GALA NOSLĒGS	28 383 028 003	GAB	4,21
AHB037	MSV	0486545	GALA NOSLĒGS	35 383 035 003	GAB	5,06
AHA454	MSV	0486546	GALA NOSLĒGS	42 383 042 003	GAB	7,84
AHB777	MSV	0486547	GALA NOSLĒGS	54 383 054 003	GAB	9,54
AHA792		0486548	GALA NOSLĒGS	76,1 383 076 003	GAB	P
AHA390		0486549	GALA NOSLĒGS	88,9 383 088 003	GAB	P
AHA852		0486550	GALA NOSLĒGS	108 383 108 003	GAB	P
AHB741	MSV	0486560	PĀREJA UZ ĀR.V.	15 X 1/2" 387 102 015	GAB	3,83
CBW536	MSV	387304015	PĀREJA UZ ĀR.V.	15 X 3/4" 387 304 015	GAB	4,01
AHA658	MSV	0486561	PĀREJA UZ ĀR.V.	18 X 1/2" 387 102 018	GAB	4,11
AHB360	MSV	0486562	PĀREJA UZ ĀR.V.	18 X 3/4" 387 304 018	GAB	4,62
AIP981	MSV	486563	PĀREJA UZ ĀR.V.	22 X 1/2" 387 102 022	GAB	4,62
AHA995	MSV	0486564	PĀREJA UZ ĀR.V.	22 X 3/4" 387 304 022	GAB	4,62
AIV114	MSV	387100022	PĀREJA UZ ĀR.V.	22 X 1" 387 100 022	GAB	5,18
AIV122	MSV	387304028	PĀREJA UZ ĀR.V.	28 X 3/4" 387 304 028	GAB	5,28
AHA297	MSV	0486567	PĀREJA UZ ĀR.V.	28 X 1" 387 100 028	GAB	5,79
CBW534	MSV	387114028	PĀREJA UZ ĀR.V.	28 X 1 1/4" 387 114 028	GAB	6,11
ATL835	MSV	387100035	PĀREJA UZ ĀR.V.	35 X 1" 387 100 035	GAB	7,14
AHC111	MSV	0486568	PĀREJA UZ ĀR.V.	35 X 1 1/4" 387 114 035	GAB	7,38
CBW533	MSV	387112035	PĀREJA UZ ĀR.V.	35 X 1 1/2" 387 112 035	GAB	7,72
AHA292	MSV	0486569	PĀREJA UZ ĀR.V.	42 X 1 1/2" 387 114 042	GAB	8,17
AHB965	MSV	0486570	PĀREJA UZ ĀR.V.	54 X 2" 387 114 054	GAB	12,72
AHB111	MSV	0486571	PĀREJA UZ ĀR.V.	76,1 X 2 1/2" 387 114 076	GAB	62,70
AHS779		0486572	PĀREJA UZ ĀR.V.	88,9 X 3" 387 114 088	GAB	P
AHA562		0486573	PĀREJA UZ ĀR.V.	108 X 4" 387 114 108	GAB	P
AHA679	MSV	0486575	PĀREJA UZ IEKŠ.V.	15 X 1/2" 390 102 015	GAB	4,09
CBW538	MSV	390304015	PĀREJA UZ IEKŠ.V.	15 X 3/4" 390 304 015	GAB	4,31
AHA427	MSV	0486576	PĀREJA UZ IEKŠ.V.	18 X 1/2" 390 102 018	GAB	4,29
AHB743	MSV	0486577	PĀREJA UZ IEKŠ.V.	18 X 3/4" 390 304 018	GAB	5,02
AIM456	MSV	0486578	PĀREJA UZ IEKŠ.V.	22 X 1/2" 390 102 022	GAB	4,88
AHB414	MSV	0486579	PĀREJA UZ IEKŠ.V.	22 X 3/4" 390 304 022	GAB	5,02
AIS013	MSV	0486580	PĀREJA UZ IEKŠ.V.	22 X 1" 390 100 022	GAB	5,95
CBW532	MSV	390114035	PĀREJA UZ IEKŠ.V.	25 X 1 1/4" 390 114 035	GAB	7,90
AIO815	MSV	0486581	PĀREJA UZ IEKŠ.V.	28 X 1/2" 390 102 028	GAB	5,52
AIM075	MSV	0486582	PĀREJA UZ IEKŠ.V.	28 X 3/4" 390 304 028	GAB	6,17
AHC281	MSV	0486583	PĀREJA UZ IEKŠ.V.	28 X 1" 390 100 028	GAB	6,17
AIQ296	MSV	0486584	PĀREJA UZ IEKŠ.V.	35 X 1" 390 100 035	GAB	6,92
CBW535	MSV	390112042	PĀREJA UZ IEKŠ.V.	42 X 1 1/2" 390 112 042	GAB	8,65
CBW537	MSV	390200054	PĀREJA UZ IEKŠ.V.	54 X 2" 390 200 054	GAB	14,52
ATB786	MSV	393076000	STEELPRESS ATLOKS	76,1MM PN16	GAB	64,23
AHA649	MSV	0486462	T-GABALS PĀREJA UZ IEKŠ.V.	15 X 1/2" X 15 389 102 015	GAB	4,74
AHB650	MSV	0486463	T-GABALS PĀREJA UZ IEKŠ.V.	18 X 1/2" X 18 389 102 018	GAB	5,32
AHA363	MSV	0486464	T-GABALS PĀREJA UZ IEKŠ.V.	22 X 1/2" X 22 389 102 022	GAB	5,71
AIR613		0486465	T-GABALS PĀREJA UZ IEKŠ.V.	22 X 3/4" X 22 389 304 022	GAB	P
AHB643	MSV	0486466	T-GABALS PĀREJA UZ IEKŠ.V.	28 X 1/2" X 28 389 102 028	GAB	6,75
AIW482		0486467	T-GABALS PĀREJA UZ IEKŠ.V.	28 X 3/4" X 28 389 304 028	GAB	P
AIT650		0486468	T-GABALS PĀREJA UZ IEKŠ.V.	28 X 1" X 28 389 100 028	GAB	P
AHA222	MSV	0486469	T-GABALS PĀREJA UZ IEKŠ.V.	35 X 1/2" X 35 389 102 035	GAB	9,11
AIN710		0486470	T-GABALS PĀREJA UZ IEKŠ.V.	35 X 3/4" X 35 389 304 035	GAB	P



SAP KODI	ATL	LVI KODI	PREČU GRUPAS / PRODUKTA NOSAUKUMS	IZMĒRS	MĒRV.	CENA EUR BEZ PVN
MSV / A2 , PRESĒJAMĀ TĒRAUDA VEIDGABALI						
AIO862		0486471	T-GABALS PĀREJA UZ IEKŠ.V.	35 X 1" X 35	389 100 035	GAB P
AHB484	MSV	0486472	T-GABALS PĀREJA UZ IEKŠ.V.	42 X 1/2" X 42	389 102 042	GAB 13,67
AIT594		0486473	T-GABALS PĀREJA UZ IEKŠ.V.	42 X 3/4" X 42	389 304 042	GAB P
AHC144	MSV	0486474	T-GABALS PĀREJA UZ IEKŠ.V.	54 X 1/2" X 54	389 102 054	GAB 15,95
AIS423		0486475	T-GABALS PĀREJA UZ IEKŠ.V.	54 X 3/4" X 54	389 304 054	GAB P
AIO952	MSV	0486476	T-GABALS PĀREJA UZ IEKŠ.V.	76,1 X 1/2" X 76,1	389 102 076	GAB 77,96
AIP667		0486477	T-GABALS PĀREJA UZ IEKŠ.V.	76,1 X 3/4" X 76,1	389 304 076	GAB P
AIW799		0486478	T-GABALS PĀREJA UZ IEKŠ.V.	88,9 X 1/2" X 88,9	389 102 088	GAB P
AIT776		0486479	T-GABALS PĀREJA UZ IEKŠ.V.	88,9 X 3/4" X 88,9	389 304 088	GAB P
AIW510		0486480	T-GABALS PĀREJA UZ IEKŠ.V.	108 X 1/2" X 108	389 102 108	GAB P
AIO804		0486481	T-GABALS PĀREJA UZ IEKŠ.V.	108 X 3/4" X 108	389 304 108	GAB P
AHA173	MSV	0486587	PĀREJA	18 X 15	391 018 015	GAB 1,25
AHA849		0486588	PĀREJA	22 X 12	391 022 012	GAB P
AHB230	MSV	0486589	PĀREJA	22 X 15	391 022 015	GAB 1,25
AHC041	MSV	0486590	PĀREJA	22 X 18	391 022 018	GAB 1,37
AHB261	MSV	0486591	PĀREJA	28 X 15	391 028 015	GAB 2,08
AHB432	MSV	0486592	PĀREJA	28 X 18	391 028 018	GAB 2,08
AHA806	MSV	0486593	PĀREJA	28 X 22	391 028 022	GAB 1,73
AHB144	MSV	0486594	PĀREJA	35 X 22	391 035 022	GAB 2,32
AHB204	MSV	0486595	PĀREJA	35 X 28	391 035 028	GAB 2,02
AIS966	MSV	0486596	PĀREJA	42 X 22	391 042 022	GAB 4,38
AIR113	MSV	0486597	PĀREJA	42 X 28	391 042 028	GAB 4,54
AHA565	MSV	0486598	PĀREJA	42 X 35	391 042 035	GAB 4,40
AIS907	MSV	0486599	PĀREJA	54 X 22	391 054 022	GAB 15,60
AIO453	MSV	0486600	PĀREJA	54 X 28	391 054 028	GAB 15,60
AIS125	MSV	0486601	PĀREJA	54 X 35	391 054 035	GAB 10,63
AHA293	MSV	0486602	PĀREJA	54 X 42	391 054 042	GAB 5,75
AHC293	MSV	0486603	PĀREJA	76 X 54	391 076 054	GAB 19,70
AHC224		0486604	PĀREJA	88,9 X 54	391 088 054	GAB P
AHA642		0486605	PĀREJA	88,9 X 76,1	391 088 076	GAB P
AHA914		0486606	PĀREJA	108 X 76,1	391 108 076	GAB P
AHB156		0486607	PĀREJA	108 X 88,9	391 108 088	GAB P
AHB779	MSV	0486485	T-GABALS	18 X 15 X 18	392 018 015	GAB 3,17
AHB997	MSV	0486486	T-GABALS	22 X 15 X 22	392 022 015	GAB 4,27
AHB791	MSV	0486487	T-GABALS	22 X 18 X 22	392 022 018	GAB 4,37
AHB087	MSV	0486488	T-GABALS	28 X 15 X 28	392 028 015	GAB 5,63
AHB013	MSV	0486489	T-GABALS	28 X 18 X 28	392 028 018	GAB 5,83
AHA872	MSV	0486490	T-GABALS	28 X 22 X 28	392 028 022	GAB 6,17
AHA476	MSV	0486491	T-GABALS	35 X 15 X 35	392 035 015	GAB 8,23
AIR591	MSV	0486492	T-GABALS	35 X 18 X 35	392 035 018	GAB 8,89
AHA175	MSV	0486493	T-GABALS	35 X 22 X 35	392 035 022	GAB 9,09
AHB056	MSV	0486494	T-GABALS	35 X 28 X 35	392 035 028	GAB 9,21
AIM248	MSV	0486495	T-GABALS	42 X 22 X 42	392 042 022	GAB 11,90
AIW820	MSV	0486496	T-GABALS	42 X 28 X 42	392 042 028	GAB 12,10
AHA843	MSV	0486497	T-GABALS	42 X 35 X 42	392 042 035	GAB 12,00
AIT683	MSV	0486498	T-GABALS	54 X 28 X 54	392 054 028	GAB 14,33
AIV848		0486499	T-GABALS	54 X 35 X 54	392 054 035	GAB P
AIL517	MSV	0486500	T-GABALS	54 X 35 X 54	392 018 015	GAB 14,72
AHB845	MSV	0486501	T-GABALS	54 X 42 X 54	392 018 015	GAB 15,62
AHA493		0486502	T-GABALS	76,1 X 22 X 76,1	392 018 015	GAB P
AIN998	MSV	0486503	T-GABALS	76,1 X 28 X 76,1	392 018 015	GAB 59,44
AIU561		0486504	T-GABALS	76,1 X 35 X 76,1	392 018 015	GAB P
AIM398		0486505	T-GABALS	76,1 X 42 X 76,1	392 018 015	GAB P
AHA850		0486506	T-GABALS	76,1 X 54 X 76,1	392 018 015	GAB P
AHA796		0486507	T-GABALS	88,9 X 28 X 88,9	392 018 015	GAB P
AHA708		0486508	T-GABALS	88,9 X 35 X 88,9	392 018 015	GAB P
AIW893		0486509	T-GABALS	88,9 X 42 X 88,9	392 018 015	GAB P
AHB877		0486510	T-GABALS	88,9 X 54 X 88,9	392 018 015	GAB P
AIO699		0486511	T-GABALS	88,9 X 76,1 X 88,9	392 018 015	GAB P

SAP KODI	ATL	LVI KODI	PREČU GRUPAS / PRODUKTA NOSAUKUMS	IZMĒRS	MĒRV.	CENA EUR BEZ PVN	
MSV / A2 , PRESĒJAMĀ TĒRAUDA VEIDGABALI							
AHB334		0486512	T-GABALS	108 X 28 X 108 392 018 015	GAB	P	
AIV928		0486513	T-GABALS	108 X 35 X 108 392 018 015	GAB	P	
AIW481		0486514	T-GABALS	108 X 42 X 108 392 018 015	GAB	P	
AHA601		0486515	T-GABALS	108 X 54 X 108 392 018 015	GAB	P	
AHA600		0486516	T-GABALS	108 X 76,1 X 108 392 018 015	GAB	P	
AHA115		0486517	T-GABALS	108 X 88,9 X 108 392 018 015	GAB	P	
AHB717	MSV	0486444	LĪKUMS AR PĀR.UZ ĀR.V.	1/2" X 15 90' BSP 397 102 015	GAB	7,38	
AHA193	MSV	0486445	LĪKUMS AR PĀR.UZ ĀR.V.	1/2" X 18 90' BSP 397 102 018	GAB	6,59	
AHB627	MSV		LĪKUMS AR PĀR.UZ ĀR.V.	3/8" X 15 90' BSP 397 308 015	GAB	5,14	
AHA133	MSV	0486446	LĪKUMS AR PĀR.UZ ĀR.V.	3/4" X 22 90' BSP 397 304 022	GAB	6,85	
AHA474	MSV	0486447	LĪKUMS AR PĀR.UZ ĀR.V.	1" X 28 90' BSP 397 100 028	GAB	8,93	
AHA396	MSV	0486448	LĪKUMS AR PĀR.UZ ĀR.V.	1 1/4" X 35 90' BSP 397 114 035	GAB	13,57	
AJ894		0486449	LĪKUMS AR PĀR.UZ ĀR.V.	1 1/2" X 42 90' BSP 397 112 042	GAB	P	
AHA485		0486450	LĪKUMS AR PĀR.UZ ĀR.V.	2" X 54 90' BSP 397 200 054	GAB	P	
ABR978	MSV	0485311	KRUSTGABALS	18 X15 395 018 015	GAB	13,30	
AIP552	MSV	0486494	KRUSTGABALS	22 X15 395 022 015	GAB	14,18	
ALZ725	MSV	6202911	KRUSTGABALS	22 X 18 395 022 018	GAB	14,96	
ALZ726	MSV	6207135	KRUSTGABALS	28 X 15 395 028 015	GAB	14,59	
ALZ727	MSV	6207146	KRUSTGABALS	28 X 18 395 028 018	GAB	15,30	
ANU275			NERŪSĒJOŠĀ TĒRAUDA CAURULE	15 X 1,0 MM AISI 316 INOXPRESS	M	P	
ANU276			NERŪSĒJOŠĀ TĒRAUDA CAURULE	18 X 1,0 MM AISI 316 INOXPRESS	M	P	
ANU277			NERŪSĒJOŠĀ TĒRAUDA CAURULE	22 X 1,2 MM AISI 316 INOXPRESS	M	P	
ANU278			NERŪSĒJOŠĀ TĒRAUDA CAURULE	28 X 1,2 MM AISI 316 INOXPRESS	M	P	
ANU279			NERŪSĒJOŠĀ TĒRAUDA CAURULE	35 X 1,5 MM AISI 316 INOXPRESS	M	P	
ANU280			NERŪSĒJOŠĀ TĒRAUDA CAURULE	42 X 1,5 MM AISI 316 INOXPRESS	M	P	
ANU281			NERŪSĒJOŠĀ TĒRAUDA CAURULE	54 X 1,5 MM AISI 316 INOXPRESS	M	P	
ANU292			NERŪSĒJOŠĀ TĒRAUDA LĪKUMS FF	15MM 90' AISI 316 INOXPRESS	GAB	P	
ANU293			NERŪSĒJOŠĀ TĒRAUDA LĪKUMS FF	18MM 90' AISI 316 INOXPRESS	GAB	P	
ANU294			NERŪSĒJOŠĀ TĒRAUDA LĪKUMS FF	22MM 90' AISI 316 INOXPRESS	GAB	P	
ANU295			NERŪSĒJOŠĀ TĒRAUDA LĪKUMS FF	28MM 90' AISI 316 INOXPRESS	GAB	P	
ANU296			NERŪSĒJOŠĀ TĒRAUDA LĪKUMS FF	35MM 90' AISI 316 INOXPRESS	GAB	P	
ANU297			NERŪSĒJOŠĀ TĒRAUDA LĪKUMS FF	42MM 90' AISI 316 INOXPRESS	GAB	P	
ANU298			NERŪSĒJOŠĀ TĒRAUDA LĪKUMS FF	54MM 90' AISI 316 INOXPRESS	GAB	P	
ANU302			NERŪSĒJOŠĀ TĒRAUDA LĪKUMS MF	15MM 90' AISI 316 INOXPRESS	GAB	P	
ANU303			NERŪSĒJOŠĀ TĒRAUDA LĪKUMS MF	18MM 90' AISI 316 INOXPRESS	GAB	P	
ANU304			NERŪSĒJOŠĀ TĒRAUDA LĪKUMS MF	22MM 90' AISI 316 INOXPRESS	GAB	P	
ANU305			NERŪSĒJOŠĀ TĒRAUDA LĪKUMS MF	28MM 90' AISI 316 INOXPRESS	GAB	P	
ANU306			NERŪSĒJOŠĀ TĒRAUDA LĪKUMS MF	35MM 90' AISI 316 INOXPRESS	GAB	P	
ANU307			NERŪSĒJOŠĀ TĒRAUDA LĪKUMS MF	42MM 90' AISI 316 INOXPRESS	GAB	P	
ANU308			NERŪSĒJOŠĀ TĒRAUDA LĪKUMS MF	54MM 90' AISI 316 INOXPRESS	GAB	P	
ANU312			NERŪSĒJOŠĀ TĒRAUDA LĪKUMS FF	15MM 45' AISI 316 INOXPRESS	GAB	P	
ANU313			NERŪSĒJOŠĀ TĒRAUDA LĪKUMS FF	18MM 45' AISI 316 INOXPRESS	GAB	P	
ANU314			NERŪSĒJOŠĀ TĒRAUDA LĪKUMS FF	22MM 45' AISI 316 INOXPRESS	GAB	P	
ANU315			NERŪSĒJOŠĀ TĒRAUDA LĪKUMS FF	28MM 45' AISI 316 INOXPRESS	GAB	P	
ANU316			NERŪSĒJOŠĀ TĒRAUDA LĪKUMS FF	35MM 45' AISI 316 INOXPRESS	GAB	P	
ANU317			NERŪSĒJOŠĀ TĒRAUDA LĪKUMS FF	42MM 45' AISI 316 INOXPRESS	GAB	P	
ANU318			NERŪSĒJOŠĀ TĒRAUDA LĪKUMS FF	54MM 45' AISI 316 INOXPRESS	GAB	P	
ANU322			NERŪSĒJOŠĀ TĒRAUDA LĪKUMS MF	15MM 45' AISI 316 INOXPRESS	GAB	P	
ANU323			NERŪSĒJOŠĀ TĒRAUDA LĪKUMS MF	18MM 45' AISI 316 INOXPRESS	GAB	P	
ANU324			NERŪSĒJOŠĀ TĒRAUDA LĪKUMS MF	22MM 45' AISI 316 INOXPRESS	GAB	P	
ANU325			NERŪSĒJOŠĀ TĒRAUDA LĪKUMS MF	28MM 45' AISI 316 INOXPRESS	GAB	P	

SAP KODI	ATL	LVI KODI	PREČU GRUPAS / PRODUKTA NOSAUKUMS	IZMĒRS	MĒRV.	CENA EUR BEZ PVN
MSV / A2 , PRESĒJAMĀ TĒRAUDA VEIDGABALI						
ANU326			NERŪSĒJOŠĀ TĒRAUDA LĪKUMS MF	35MM 45° AISI 316 INOXPRESS	GAB	P
ANU327			NERŪSĒJOŠĀ TĒRAUDA LĪKUMS MF	42MM 45° AISI 316 INOXPRESS	GAB	P
ANU328			NERŪSĒJOŠĀ TĒRAUDA LĪKUMS MF	54MM 45° AISI 316 INOXPRESS	GAB	P
ANU332			NERŪSĒJOŠĀ TĒRAUDA TREJGABALS	15MM AISI 316 INOXPRESS	GAB	P
ANU333			NERŪSĒJOŠĀ TĒRAUDA TREJGABALS	18MM AISI 316 INOXPRESS	GAB	P
ANU334			NERŪSĒJOŠĀ TĒRAUDA TREJGABALS	22MM AISI 316 INOXPRESS	GAB	P
ANU335			NERŪSĒJOŠĀ TĒRAUDA TREJGABALS	28MM AISI 316 INOXPRESS	GAB	P
ANU336			NERŪSĒJOŠĀ TĒRAUDA TREJGABALS	35MM AISI 316 INOXPRESS	GAB	P
ANU337			NERŪSĒJOŠĀ TĒRAUDA TREJGABALS	42MM AISI 316 INOXPRESS	GAB	P
ANU338			NERŪSĒJOŠĀ TĒRAUDA TREJGABALS	54MM AISI 316 INOXPRESS	GAB	P
ANU364			NERŪSĒJOŠĀ TĒRAUDA TREJGABALS	18 X 15 X 18 AISI 316 INOXPRESS	GAB	P
ANU365			NERŪSĒJOŠĀ TĒRAUDA TREJGABALS	22 X 15 X 22 AISI 316 INOXPRESS	GAB	P
ANU366			NERŪSĒJOŠĀ TĒRAUDA TREJGABALS	22 X 18 X 22 AISI 316 INOXPRESS	GAB	P
ANU367			NERŪSĒJOŠĀ TĒRAUDA TREJGABALS	28 X 15 X 28 AISI 316 INOXPRESS	GAB	P
ANU368			NERŪSĒJOŠĀ TĒRAUDA TREJGABALS	28 X 18 X 28 AISI 316 INOXPRESS	GAB	P
ANU369			NERŪSĒJOŠĀ TĒRAUDA TREJGABALS	28 X 22 X 28 AISI 316 INOXPRESS	GAB	P
ANU371			NERŪSĒJOŠĀ TĒRAUDA TREJGABALS	35 X 18 X 35 AISI 316 INOXPRESS	GAB	P
ANU372			NERŪSĒJOŠĀ TĒRAUDA TREJGABALS	35 X 22 X 35 AISI 316 INOXPRESS	GAB	P
ANU373			NERŪSĒJOŠĀ TĒRAUDA TREJGABALS	35 X 28 X 35 AISI 316 INOXPRESS	GAB	P
ANU374			NERŪSĒJOŠĀ TĒRAUDA TREJGABALS	42 X 22 X 42 AISI 316 INOXPRESS	GAB	P
ANU375			NERŪSĒJOŠĀ TĒRAUDA TREJGABALS	42 X 28 X 42 AISI 316 INOXPRESS	GAB	P
ANU376			NERŪSĒJOŠĀ TĒRAUDA TREJGABALS	42 X 35 X 42 AISI 316 INOXPRESS	GAB	P
ANU377			NERŪSĒJOŠĀ TĒRAUDA TREJGABALS	54 X 22 X 54 AISI 316 INOXPRESS	GAB	P
ANU378			NERŪSĒJOŠĀ TĒRAUDA TREJGABALS	54 X 28 X 54 AISI 316 INOXPRESS	GAB	P
ANU379			NERŪSĒJOŠĀ TĒRAUDA TREJGABALS	54 X 35 X 54 AISI 316 INOXPRESS	GAB	P
ANU380			NERŪSĒJOŠĀ TĒRAUDA TREJGABALS	54 X 42 X 54 AISI 316 INOXPRESS	GAB	P
ANU342			NER. TĒRAUDA T-GABALS PĀREJA UZ IEKŠ V.	15-1/2-15 AISI 316 INOXPRESS	GAB	P
ANU343			NER. TĒRAUDA T-GABALS PĀREJA UZ IEKŠ V.	18-1/2-18 AISI 316 INOXPRESS	GAB	P
ANU345			NER. TĒRAUDA T-GABALS PĀREJA UZ IEKŠ V.	22-1/2-22 AISI 316 INOXPRESS	GAB	P
ANU347			NER. TĒRAUDA T-GABALS PĀREJA UZ IEKŠ V.	28-1/2-28 AISI 316 INOXPRESS	GAB	P
ANU350			NER. TĒRAUDA T-GABALS PĀREJA UZ IEKŠ V.	35-1/2-35 AISI 316 INOXPRESS	GAB	P
ANU353			NER. TĒRAUDA T-GABALS PĀREJA UZ IEKŠ V.	42-1/2-42 AISI 316 INOXPRESS	GAB	P
ANU355			NER. TĒRAUDA T-GABALS PĀREJA UZ IEKŠ V.	54-1/2-54 AISI 316 INOXPRESS	GAB	P
ANU399			NERŪSĒJOŠĀ TĒRAUDA SAVIENOJUMS	15 MM AISI 316 INOXPRESS	GAB	P
ANU400			NERŪSĒJOŠĀ TĒRAUDA SAVIENOJUMS	18 MM AISI 316 INOXPRESS	GAB	P
ANU401			NERŪSĒJOŠĀ TĒRAUDA SAVIENOJUMS	22 MM AISI 316 INOXPRESS	GAB	P
ANU402			NERŪSĒJOŠĀ TĒRAUDA SAVIENOJUMS	28 MM AISI 316 INOXPRESS	GAB	P
ANU403			NERŪSĒJOŠĀ TĒRAUDA SAVIENOJUMS	35 MM AISI 316 INOXPRESS	GAB	P
ANU404			NERŪSĒJOŠĀ TĒRAUDA SAVIENOJUMS	42 MM AISI 316 INOXPRESS	GAB	P
ANU405			NERŪSĒJOŠĀ TĒRAUDA SAVIENOJUMS	54 MM AISI 316 INOXPRESS	GAB	P
ANU409			NER. TĒRAUDA SLĪDOŠAIS SAVIENOJUMS	15 MM AISI 316 INOXPRESS	GAB	P
ANU410			NER. TĒRAUDA SLĪDOŠAIS SAVIENOJUMS	18 MM AISI 316 INOXPRESS	GAB	P
ANU411			NER. TĒRAUDA SLĪDOŠAIS SAVIENOJUMS	22 MM AISI 316 INOXPRESS	GAB	P
ANU412			NER. TĒRAUDA SLĪDOŠAIS SAVIENOJUMS	28 MM AISI 316 INOXPRESS	GAB	P
ANU413			NER. TĒRAUDA SLĪDOŠAIS SAVIENOJUMS	35 MM AISI 316 INOXPRESS	GAB	P
ANU414			NER. TĒRAUDA SLĪDOŠAIS SAVIENOJUMS	42 MM AISI 316 INOXPRESS	GAB	P
ANU415			NER. TĒRAUDA SLĪDOŠAIS SAVIENOJUMS	54 MM AISI 316 INOXPRESS	GAB	P
ANU419			NERŪSĒJOŠĀ TĒRAUDA GALA NOSLĒGS	15 MM AISI 316 INOXPRESS	GAB	P
ANU420			NERŪSĒJOŠĀ TĒRAUDA GALA NOSLĒGS	18 MM AISI 316 INOXPRESS	GAB	P
ANU421			NERŪSĒJOŠĀ TĒRAUDA GALA NOSLĒGS	22 MM AISI 316 INOXPRESS	GAB	P
ANU422			NERŪSĒJOŠĀ TĒRAUDA GALA NOSLĒGS	28 MM AISI 316 INOXPRESS	GAB	P
ANU423			NERŪSĒJOŠĀ TĒRAUDA GALA NOSLĒGS	35 MM AISI 316 INOXPRESS	GAB	P
ANU424			NERŪSĒJOŠĀ TĒRAUDA GALA NOSLĒGS	42 MM AISI 316 INOXPRESS	GAB	P
ANU425			NERŪSĒJOŠĀ TĒRAUDA GALA NOSLĒGS	54 MM AISI 316 INOXPRESS	GAB	P

SAP KODI	ATL	LVI KODI	PREČU GRUPAS / PRODUKTA NOSAUKUMS	IZMĒRS	MĒRV.	CENA EUR BEZ PVN	
MSV / A2 , PRESĒJAMĀ TĒRAUDA VEIDGABALI							
ANU444			NER.TĒRAUDA PĀREJA UZ ĀRĒJO VĪTNI	15X1/2 AISI 316 INOXPRESS	GAB	P	
ANU446			NER.TĒRAUDA PĀREJA UZ ĀRĒJO VĪTNI	18X1/2 AISI 316 INOXPRESS	GAB	P	
ANU448			NER.TĒRAUDA PĀREJA UZ ĀRĒJO VĪTNI	22X1/2 AISI 316 INOXPRESS	GAB	P	
ANU449			NER.TĒRAUDA PĀREJA UZ ĀRĒJO VĪTNI	22X3/4 AISI 316 INOXPRESS	GAB	P	
ANU450			NER.TĒRAUDA PĀREJA UZ ĀRĒJO VĪTNI	22X1 AISI 316 INOXPRESS	GAB	P	
ANU451			NER.TĒRAUDA PĀREJA UZ ĀRĒJO VĪTNI	28X3/4 AISI 316 INOXPRESS	GAB	P	
ANU452			NER.TĒRAUDA PĀREJA UZ ĀRĒJO VĪTNI	28X1 AISI 316 INOXPRESS	GAB	P	
ANU454			NER.TĒRAUDA PĀREJA UZ ĀRĒJO VĪTNI	35X1 AISI 316 INOXPRESS	GAB	P	
ANU455			NER.TĒRAUDA PĀREJA UZ ĀRĒJO VĪTNI	35X11/4 AISI 316 INOXPRESS	GAB	P	
ANU458			NER.TĒRAUDA PĀREJA UZ ĀRĒJO VĪTNI	42X11/2 AISI 316 INOXPRESS	GAB	P	
ANU460			NER.TĒRAUDA PĀREJA UZ ĀRĒJO VĪTNI	54X2 AISI 316 INOXPRESS	GAB	P	
ANU464			NER.TĒRAUDA PĀREJA UZ IEKŠEJO VĪTNI	15X1/2 AISI 316 INOXPRESS	GAB	P	
ANU466			NER.TĒRAUDA PĀREJA UZ IEKŠEJO VĪTNI	18X1/2 AISI 316 INOXPRESS	GAB	P	
ANU467			NER.TĒRAUDA PĀREJA UZ IEKŠEJO VĪTNI	18X3/4 AISI 316 INOXPRESS	GAB	P	
ANU468			NER.TĒRAUDA PĀREJA UZ IEKŠEJO VĪTNI	22X1/2 AISI 316 INOXPRESS	GAB	P	
ANU469			NER.TĒRAUDA PĀREJA UZ IEKŠEJO VĪTNI	22X3/4 AISI 316 INOXPRESS	GAB	P	
ANU470			NER.TĒRAUDA PĀREJA UZ IEKŠEJO VĪTNI	22X1 AISI 316 INOXPRESS	GAB	P	
ANU471			NER.TĒRAUDA PĀREJA UZ IEKŠEJO VĪTNI	28X3/4 AISI 316 INOXPRESS	GAB	P	
ANU472			NER.TĒRAUDA PĀREJA UZ IEKŠEJO VĪTNI	28X1 AISI 316 INOXPRESS	GAB	P	
ANU474			NER.TĒRAUDA PĀREJA UZ IEKŠEJO VĪTNI	35X1 AISI 316 INOXPRESS	GAB	P	
ANU475			NER.TĒRAUDA PĀREJA UZ IEKŠEJO VĪTNI	35X11/4 AISI 316 INOXPRESS	GAB	P	
ANU478			NER.TĒRAUDA PĀREJA UZ IEKŠEJO VĪTNI	42X11/2 AISI 316 INOXPRESS	GAB	P	
ANU480			NER.TĒRAUDA PĀREJA UZ IEKŠEJO VĪTNI	54X2 AISI 316 INOXPRESS	GAB	P	
ANU481			NERŪSĒJOŠA TĒRAUDA PĀREJA	18x15 AISI 316 INOXPRESS	GAB	P	
ANU482			NERŪSĒJOŠA TĒRAUDA PĀREJA	22x15 AISI 316 INOXPRESS	GAB	P	
ANU483			NERŪSĒJOŠA TĒRAUDA PĀREJA	22x18 AISI 316 INOXPRESS	GAB	P	
ANU484			NERŪSĒJOŠA TĒRAUDA PĀREJA	28x15 AISI 316 INOXPRESS	GAB	P	
ANU485			NERŪSĒJOŠA TĒRAUDA PĀREJA	28x18 AISI 316 INOXPRESS	GAB	P	
ANU486			NERŪSĒJOŠA TĒRAUDA PĀREJA	28x22 AISI 316 INOXPRESS	GAB	P	
ANU489			NERŪSĒJOŠA TĒRAUDA PĀREJA	35x22 AISI 316 INOXPRESS	GAB	P	
ANU490			NERŪSĒJOŠA TĒRAUDA PĀREJA	35x28 AISI 316 INOXPRESS	GAB	P	
ANU493			NERŪSĒJOŠA TĒRAUDA PĀREJA	42x22 AISI 316 INOXPRESS	GAB	P	
ANU494			NERŪSĒJOŠA TĒRAUDA PĀREJA	42x28 AISI 316 INOXPRESS	GAB	P	
ANU495			NERŪSĒJOŠA TĒRAUDA PĀREJA	42x35 AISI 316 INOXPRESS	GAB	P	
ANU498			NERŪSĒJOŠA TĒRAUDA PĀREJA	54x22 AISI 316 INOXPRESS	GAB	P	
ANU499			NERŪSĒJOŠA TĒRAUDA PĀREJA	54x28 AISI 316 INOXPRESS	GAB	P	
ANU500			NERŪSĒJOŠA TĒRAUDA PĀREJA	54x35 AISI 316 INOXPRESS	GAB	P	
ANU501			NERŪSĒJOŠA TĒRAUDA PĀREJA	54x42 AISI 316 INOXPRESS	GAB	P	
ANU522			NERŪSĒJOŠA TĒRAUDA ATLOKS	54MM PN16 AISI 316 INOXPRESS	GAB	P	
ANU526			NERŪSĒJOŠA TĒRAUDA APVADS	15MM AISI 316 INOXPRESS	GAB	P	
ANU527			NERŪSĒJOŠA TĒRAUDA APVADS	18MM AISI 316 INOXPRESS	GAB	P	
ANU528			NERŪSĒJOŠA TĒRAUDA APVADS	22MM AISI 316 INOXPRESS	GAB	P	
ALY375	MSV	1160000	CAURUĻU KALIBRATORS	10 - 54 MM	GAB	118,83	
CCD574	NEA	113825	RĪVURBIS	8-35 MM	GAB	51,84	
AEM007	NEA	113835	RĪVURBIS	10-42 MM	GAB	111,07	
ALY376	MSV	2740000	MARĶIERIS	10 - 54 MM	GAB	1,19	

SAP KODI	ATL	LVI KODI	PREČU GRUPAS / PRODUKTA NOSAUKUMS	IZMĒRS	MĒRV.	CENA EUR BEZ PVN
N5L , CAURUĻU INSTRUMENTI						
ATA322	N5L	20503000	ELEKTRISKAIS PRESĒŠANAS INSTRUMENTS	UNP2	GAB	1092,00
ALY036		20503000L	ELEKTRISKAIS PRESĒŠANAS INSTRUMENTS Komplektā presēšanas žokļi 15 , 18 , 22 , 28, 35	UNP2 15 - 28mm	GAB	P
ALY377	N5L	1960150	PRESES ŽOKĻI	15 196015000	GAB	116,20
ALY378	N5L	1960180	PRESES ŽOKĻI	18 196018000	GAB	116,20
ALY379	N5L	1960220	PRESES ŽOKĻI	22 196022000	GAB	116,20
ALY380	N5L	1960280	PRESES ŽOKĻI	28 196028000	GAB	124,60
ATA331	N5L		PRESES ŽOKĻI	35 196035000	GAB	142,80
ATA325			PRESES ŽOKĻU KOMPLEKTS	15-35	KPL	971,12 P
ATA326			PRESES ŽOKĻU KOMPLEKTS	42-54	KPL	2077,95 P
CCD533	NEA	578015	REMS MINI-PRESS 22V ACC	KOMPL. M15;18;22;28;35	GAB	1536,95
CCD530	NEA	578312	PRESES ŽOKĻI	M15	GAB	101,24
CCD550	NEA	578314	PRESES ŽOKĻI	M18	GAB	101,24
CCD536	NEA	578316	PRESES ŽOKĻI	M22	GAB	101,24
CCD586	NEA	578318	PRESES ŽOKĻI	M28	GAB	101,24
CCD609	NEA	578390	PRESES ŽOKĻI	M35	GAB	101,24
T-SAVIENOJUMS TĒRAUDA CAURULĒM FLAMCO T-PLUS						
ANQ648		0489157	T-SAVIENOJUMS SAVIENOJUMS	1/2 X 1/2 X 1/2 FLAMCO T-PLUS	GAB	P
ANQ649		0489150	T-SAVIENOJUMS SAVIENOJUMS	3/4 X 1/2 X 3/4 FLAMCO T-PLUS	GAB	P
ANQ650		0489151	T-SAVIENOJUMS SAVIENOJUMS	1 X 3/4 X 1 FLAMCO T-PLUS	GAB	P
ANQ651		0489152	T-SAVIENOJUMS SAVIENOJUMS	1 1/4 X 1 X 1 1/4 FLAMCO T-PLUS	GAB	P
ANQ652		0489153	T-SAVIENOJUMS SAVIENOJUMS	1 1/2 X 1 1/4 X 1 1/2 FLAMCO T-PLUS	GAB	P
ANQ653		0489154	T-SAVIENOJUMS SAVIENOJUMS	2 X 1 1/4 X 2 FLAMCO T-PLUS	GAB	P
ANQ654		0489155	T-SAVIENOJUMS SAVIENOJUMS	2 1/2 X 1 1/4 X 2 1/2 FLAMCO T-PLUS	GAB	P
ANQ655		0489156	T-SAVIENOJUMS SAVIENOJUMS	3 X 1 1/4 X 3 FLAMCO T-PLUS	GAB	P
09 NERŪSĒJOŠĀ TĒRAUDA LOKSNES						
MTL , AUKSTI VELMĒTAS LOKSNES 2B AISI 1.4404/316L						
AMT048			NT LOKSNE	4X1500X3000 2B EN1.4404 144KG	KG	P

SAP KODI	ATL	LVI KODI	PREČU GRUPAS / PRODUKTA NOSAUKUMS	IZMĒRS	MĒRV.	CENA EUR BEZ PVN
----------	-----	----------	-----------------------------------	--------	-------	---------------------

10 NERŪSĒJOŠĀ TĒRAUDA METINĀJUMA ŠUVJU APSTRĀDES ĶĪMIJA**MRD, NERŪSĒJOŠĀ TĒRAUDA METINĀJUMA ŠUVJU APSTRĀDES ĶĪMIJA**

CEC062	MRD		KODINĀŠANAS PASTA PELOX	2 KG	KG	10,11
CEC059	MRD		KODINĀŠANAS OTA	1"	GAB	10,40
CEC055			KODINĀŠANAS OTA	1.5"	GAB	P
CEC057			KODINĀŠANAS OTA	2"	GAB	P

**11 NERŪSĒJOŠĀ TĒRAUDA CAURULES UN VEIDGABALI****M1R / A3, METINĀMĀS CAURULES EN 10217-7, EN 1.4307/304L**

AAC249	M1R	1100017	NT CAURULE EN 1.4307/304L	21,3 X 2,0	M	4,44
AMP691	M1R		NT CAURULE EN 1.4307/304L	21,3 X 2,6	M	6,19
AAC251	M1R	1100023	NT CAURULE EN 1.4307/304L	26,9 X 2,0	M	5,35
AMP692	M1R		NT CAURULE EN 1.4307/304L	26,9 X 2,6	M	7,10
AAM656	M1R	1100030	NT CAURULE EN 1.4307/304L	33,7 X 2,0	M	6,69
CDK143	M1R		NT CAURULE EN 1.4307/304L	33,7 X 2,6	M	8,25
AMP693	M1R		NT CAURULE EN 1.4307/304L	33,7 X 3,2	M	9,12
AAC254	M1R	1100038	NT CAURULE EN 1.4307/304L	42,4 X 2,0	M	8,12
CDK142	M1R		NT CAURULE EN 1.4307/304L	42,4X2,6	M	10,41
AMP694	M1R		NT CAURULE EN 1.4307/304L	42,4 X 3,2	M	11,69
AAC256	M1R	1100047	NT CAURULE EN 1.4307/304L	48,3 X 2,0	M	9,04
CDK145	M1R		NT CAURULE EN 1.4307/304L	48,3X2,6	M	13,44
AMP695	M1R		NT CAURULE EN 1.4307/304L	48,3 X 3,2	M	13,99
AAC258	M1R	1100056	NT CAURULE EN 1.4307/304L	60,3 X 2,0	M	11,35
CDK144	M1R		NT CAURULE EN 1.4307/304L	60,3X3,0	M	19,19
AMP696	M1R		NT CAURULE EN 1.4307/304L	60,3 X 3,6	M	20,25
AAC260	M1R	1100064	NT CAURULE EN 1.4307/304L	76,1 X 2,0	M	14,04
CER836	M1R		NT CAURULE EN 1.4307/304L	76,1 X 3,0	M	22,32
AAC262	M1R	1100074	NT CAURULE EN 1.4307/304L	88,9 X 2,0	M	17,99
ANI113	M1R		NT CAURULE EN 1.4307/304L	88,9 X 3,0	M	27,00
AAC264	M1R	1100083	NT CAURULE EN 1.4307/304L	114,3 X 2,0	M	21,00
AAR231	M1R	1100086	NT CAURULE EN 1.4307/304L	114,3 X 3,0	M	31,22
AAC266	M1R	1100094	NT CAURULE EN 1.4307/304L	139,7 X 2,0	M	26,72
AAR233	M1R	1100097	NT CAURULE EN 1.4307/304L	139,7 X 3,0	M	43,03
AAC267	M1R	1100108	NT CAURULE EN 1.4307/304L	168,3 X 2,0	M	31,85
AAC268		1100110	NT CAURULE EN 1.4307/304L	168,3 X 2,6	M	P
AAR234			NT CAURULE EN 1.4307/304L	168,3 X 3,0	M	46,54
AAC269	M1R	1100123	NT CAURULE EN 1.4307/304L	219,1 X 2,0	M	44,07
AAC270		1100125	NT CAURULE EN 1.4307/304L	219,1 X 2,6	M	P
AAC271		110038	NT CAURULE EN 1.4307/304L	273,0 X 2,0	M	P
AAC272		1100140	NT CAURULE EN 1.4307/304L	273,0 X 2,6	M	P
AAC273	M1R	1100141	NT CAURULE EN 1.4307/304L	273,0 X 3,0	M	69,82
AAC275	M1R	1100155	NT CAURULE EN 1.4307/304L	323,9 X 3,0	M	120,81
AJB207		1100183	NT CAURULE EN 1.4307/304L	406,4 X 3,0	M	P
AJB206		1100197	NT CAURULE EN 1.4307/304L	508,0 X 3,0	M	P

**M1R / A3, METINĀMĀS CAURULES EN 10217-7, EN 1.4404/316L**

AAW673			NT CAURULE EN 1.4404/316L	26,9X1,6	M	P
ACC120	M1R	1103017	NT CAURULE EN 1.4404/316L	21,3X2,0	M	6,70
AAC202	M1R		NT CAURULE EN 1.4404/316L	21,3X2,6	M	7,65
AAW674			NT CAURULE EN 1.4404/316L	26,9 X 1,6	M	P
ACC121	M1R	1103023	NT CAURULE EN 1.4404/316L	26,9X2,0	M	8,41
AAC203	M1R		NT CAURULE EN 1.4404/316L	26,9X2,6	M	9,22
AAW675			NT CAURULE EN 1.4404/316L	33,7X1,6	M	P
AAW676	M1R	1103030	NT CAURULE EN 1.4404/316L	33,7X2,0	M	9,53
AAC204	M1R		NT CAURULE EN 1.4404/316L	33,7X3,2	M	12,68
AAW677			NT CAURULE EN 1.4404/316L	42,4X1,6	M	P
AAW678	M1R	1103038	NT CAURULE EN 1.4404/316L	42,4X2,0	M	12,24
AAC205	M1R		NT CAURULE EN 1.4404/316L	42,4X3,2	M	17,63
AAW679			NT CAURULE EN 1.4404/316L	48,3X1,6	M	P



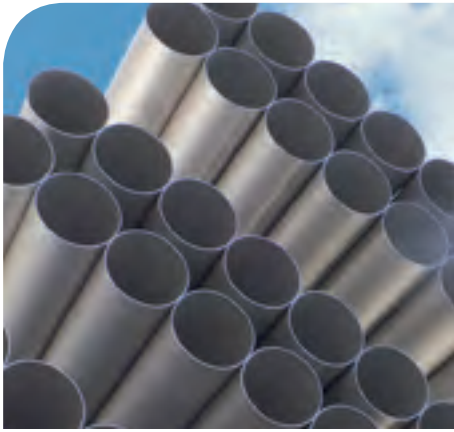

**The Leading Manufacturer of
Welded Stainless Steel Pipes,
Butt Weld Fittings and
Fabricated Products**

SAP KODI	ATL	LVI KODI	PREČU GRUPAS / PRODUKTA NOSAUKUMS	IZMĒRS	MĒRV.	CENA EUR BEZ PVN
M1R / A3, METINĀMĀS CAURULES EN 10217-7, EN 1.4404/316L						
AAW680	M1R	1103046	NT CAURULE EN 1.4404/316L	48,3X2,0	M	13,60
AAC206	M1R		NT CAURULE EN 1.4404/316L	48,3X3,2	M	20,50
AAW681			NT CAURULE EN 1.4404/316L	60,3X1,6	M	P
AAW682	M1R	1103055	NT CAURULE EN 1.4404/316L	60,3X2,0	M	17,10
ATF056	M1R		NT CAURULE EN 1.4404/316L	60,3X3,0	M	25,85
AAC207	M1R		NT CAURULE EN 1.4404/316L	60,3X3,6	M	24,46
ABB348	M1R	1103064	NT CAURULE EN 1.4404/316L	76,1 X 2,0	M	21,40
ATE789	M1R		NT CAURULE EN 1.4404/316L	76,1 X 3,0	M	32,71
ABB350	M1R	1103074	NT CAURULE EN 1.4404/316L	88,9 X 2,0	M	25,75
ATE790	M1R		NT CAURULE EN 1.4404/316L	88,9 X 3,0	M	39,22
ABB352	M1R	1103083	NT CAURULE EN 1.4404/316L	114,3 X 2,0	M	33,56
ATE791	M1R		NT CAURULE EN 1.4404/316L	114,3 X 3,0	M	49,44
ABB353	M1R	1103094	NT CAURULE EN 1.4404/316L	139,7 X 2,0	M	40,25
ABB354	M1R	1103108	NT CAURULE EN 1.4404/316L	168,3 X 2,0	M	49,07
ABB355	M1R	1103123	NT CAURULE EN 1.4404/316L	219,1 X 2,0	M	63,66
ADU545		1103140	NT CAURULE EN 1.4404/316L	273,0 X 2,6	M	P

**M 29 / A3, PĀRTIKAS KVALITĀTES CAURULES SMS, AISI304 , L=6M**

AAC315	M29	1112023	NT PĀRTIKAS CAURULE AISI304	25,0 X 1,2	M	4,57
AAC316	M29	1112044	NT PĀRTIKAS CAURULE AISI304	38,0 X 1,2	M	6,92
AAC317	M29	1112062	NT PĀRTIKAS CAURULE AISI304	51,0 X 1,2	M	8,72
AAC318	M29	1112082	NT PĀRTIKAS CAURULE AISI304	63,5 X 1,5	M	13,40
AAC319	M29	1112100	NT PĀRTIKAS CAURULE AISI304	76,0 X 1,6	M	15,16

**M29 / A3, PĀRTIKAS KVALITĀTES CAURULES DIN11850, AISI304 , L=6M**

ALO601	M29	0222109	NT PĀRTIKAS CAURULE AISI304	29,0 X 1,5	M	6,45
ALO602	M29	0222190	NT PĀRTIKAS CAURULE AISI304	41,0 X 1,5	M	6,92
ALO603	M29	0222237	NT PĀRTIKAS CAURULE AISI304	53,0 X 1,5	M	9,95
ALO604	M29	0222265	NT PĀRTIKAS CAURULE AISI304	70,0 X 2,0	M	16,37
ALO605	M29	0222282	NT PĀRTIKAS CAURULE AISI304	85,0 X 2,0	M	20,57

**M29 / A3, PĀRTIKAS KVALITĀTES CAURULES SMS, AISI316L , L=6M**

ATO618	M29		NT PĀRTIKAS CAURULE AISI316L	25,0 X 1,2	M	8,74
ATO619	M29		NT PĀRTIKAS CAURULE AISI316L	38,0 X 1,2	M	9,33
ATO620	M29		NT PĀRTIKAS CAURULE AISI316L	51,0 X 1,2	M	17,43
ATO621	M29		NT PĀRTIKAS CAURULE AISI316L	63,5 X 1,5	M	26,27
ATO622	M29		NT PĀRTIKAS CAURULE AISI316L	76,0 X 1,6	M	33,10

**M29 / A3, PĀRTIKAS KVALITĀTES CAURULES DIN11850, AISI316 , L=6M**

CEC054	M29		NT PĀRTIKAS CAURULE AISI316L	29,0 X 1,5	M	12,56
CEC061	M29		NT PĀRTIKAS CAURULE AISI316L	41,0 X 1,5	M	17,23
CEC058	M29		NT PĀRTIKAS CAURULE AISI316L	53,0 X 1,5	M	22,05
CEC060	M29		NT PĀRTIKAS CAURULE AISI316L	70,0 X 2,0	M	38,40
CEC056	M29		NT PĀRTIKAS CAURULE AISI316L	85,0 X 2,0	M	46,85

**M2B / A3, NERŪSĒJOŠĀ TĒRAUDA 4-KNT CAURULES, L - 6M**

AAB867	M2B		NT 4-KNT CAURULE AISI304	20 X 20 X 2,0	M	5,50
ABC729	M2B	1116108	NT 4-KNT CAURULE AISI304	25 X 25 X 1,5	M	5,15
AAB891	M2B	1116111	NT 4-KNT CAURULE AISI304	30 X 30 X 1,5	M	6,07
AAB895	M2B	1116120	NT 4-KNT CAURULE AISI304	40 X 40 X 1,5	M	8,03
AAB896			NT 4-KNT CAURULE AISI305	40 X 40 X 2	M	8,82
AAB922	M2B	1116211	NT 4-KNT CAURULE AISI304	40 X 20 X 1,5	M	6,15
AAB898	M2B		NT 4-KNT CAURULE AISI304	50 X 50 X 2,0	M	11,00

SAP KODI	ATL	LVI KODI	PREČU GRUPAS / PRODUKTA NOSAUKUMS	IZMĒRS	MĒRV.	CENA EUR BEZ PVN
M2B / A3 , NERŪSĒJOŠĀ TĒRAUDA APAĻSTIENI, L - 3M						
CCD428	M2B		NT APAĻSTIENIS AISI304 H9	6MM	M	1,51
ATO320	M2B		NT APAĻSTIENIS AISI304 H9	8MM	M	1,35
ATO321	M2B		NT APAĻSTIENIS AISI304 H9	10MM	M	2,10
ATO322	M2B		NT APAĻSTIENIS AISI304 H9	12MM	M	3,12

**MAY / A1 , METĀLA KRONŠTEINI**

ANZ730	M1X	7100	NT SKAVA AR SKRŪVĒM	DN15/21,3MM AISI 304 PUL.	GAB	2,71
ANZ731	M1X	7101	NT SKAVA AR SKRŪVĒM	DN20/26,9MM AISI 304 PUL.	GAB	2,90
ANZ732	M1X	7102	NT SKAVA AR SKRŪVĒM	DN25/33,7MM AISI 304 PUL.	GAB	3,06
ANZ733	M1X	7103	NT SKAVA AR SKRŪVĒM	DN32/42,4MM AISI 304 PUL.	GAB	3,55
ANZ734	M1X	7104	NT SKAVA AR SKRŪVĒM	DN40/48,3MM AISI 304 PUL.	GAB	3,70
ANZ735	M1X	7105	NT SKAVA AR SKRŪVĒM	DN50/60,3MM AISI 304 PUL.	GAB	4,04
ANZ736	M1X	7106	NT SKAVA AR SKRŪVĒM	DN65/76,1MM AISI 304 PUL.	GAB	4,73
ANZ737	M1X	7107	NT SKAVA AR SKRŪVĒM	DN80/88,9MM AISI 304 PUL.	GAB	5,70
ANZ738	M1X	7108	NT SKAVA AR SKRŪVĒM	DN100/114,3MM AISI 304 PUL.	GAB	6,70

**M1T / A3 , NERŪSĒJOŠĀ TĒRAUDA LĪKUMI METINĀMI EN1.4307/304L**

AFK612	M1T	1140017	NT MET.LĪKUMS 90° AISI304L	21,3 X 2,0	GAB	1,78
AMP697	M1T		NT MET.LĪKUMS 90° AISI304L	21,3 X 2,6	GAB	2,50
ADZ691	M1T	1198600	NT MET.LĪKUMS 90° AISI304L	26,9 X 2,0	GAB	1,75
AMP698	M1T		NT MET.LĪKUMS 90° AISI304L	26,9 X 2,6	GAB	2,32
ADZ692	M1T	1198601	NT MET.LĪKUMS 90° AISI304L	33,7 X 2,0	GAB	1,96
AMP699	M1T		NT MET.LĪKUMS 90° AISI304L	33,7 X 2,6	GAB	2,18
ADZ693	M1T	1198602	NT MET.LĪKUMS 90° AISI304L	42,4 X 2,0	GAB	2,44
AMP700	M1T		NT MET.LĪKUMS 90° AISI304L	42,4 X 2,6	GAB	3,06
ADZ694	M1T	1198603	NT MET.LĪKUMS 90° AISI304L	48,3 X 2,0	GAB	2,92
AMP701	M1T		NT MET.LĪKUMS 90° AISI304L	48,3 X 2,6	GAB	3,65
ADZ695	M1T	1198604	NT MET.LĪKUMS 90° AISI304L	60,3 X 2,0	GAB	4,05
AMP702	M1T		NT MET.LĪKUMS 90° AISI304L	60,3 X 3,0	GAB	5,34
AAC535	M1T	1198605	NT MET.LĪKUMS 90° AISI304L	76,1 X 2,0	GAB	7,61
AMP703	M1T		NT MET.LĪKUMS 90° AISI304L	76,1 X 2,9	GAB	8,50
AAC536	M1T	1198607	NT MET.LĪKUMS 90° AISI304L	88,9 X 2,0	GAB	9,13
AAC538	M1T	1140077	NT MET.LĪKUMS 90° AISI304L	88,9 X 3,0	GAB	11,38
AAC539	M1T	1198609	NT MET.LĪKUMS 90° AISI304L	114,3 X 2,0	GAB	13,04
AMP705	M1T		NT MET.LĪKUMS 90° AISI304L	114,3 X 3,0	GAB	18,03
AAC541	M1T	1140094	NT MET.LĪKUMS 90° AISI304L	139,7 X 2,0	GAB	25,62
AAC543	M1T		NT MET.LĪKUMS 90° AISI304L	139,7 X 3,0	GAB	31,95
AAC544	M1T	1140108	NT MET.LĪKUMS 90° AISI304L	168,3 X 2,0	GAB	32,08
AAC546	M1T		NT MET.LĪKUMS 90° AISI304L	168,3 X 3,0	GAB	42,37
AAR246	M1T	1140123	NT MET.LĪKUMS 90° AISI304L	219,1 X 2,0	GAB	62,37
AAC549	M1T	1140141	NT MET.LĪKUMS 90° AISI304L	273,0 X 3,0	GAB	201,37
AAC550	M1T	1140155	NT MET.LĪKUMS 90° AISI304L	323,9 X 3,0	GAB	240,57
AAC551		1140170	NT MET.LĪKUMS 90° AISI304L	355,6 X 3,0	GAB	P
AAM905		1140183	NT MET.LĪKUMS 90° AISI304L	406,4 X 3,0	GAB	P
AAM907		1140197	NT MET.LĪKUMS 90° AISI304L	508,3 X 3,0	GAB	P

**M1T / A3 , NERŪSĒJOŠĀ TĒRAUDA LĪKUMI METINĀMI EN1.4404/316L**

ACD755	M1T	1141317	NT MET.LĪKUMS 90° AISI316L	21,3 X 2,0	GAB	1,99
ABP441	M1T	1141319	NT MET.LĪKUMS 90° AISI316L	21,3 X 2,6	GAB	2,32
ABC992	M1T	1141323	NT MET.LĪKUMS 90° AISI316L	26,9 X 2,0	GAB	2,02
AMR646	M1T		NT MET.LĪKUMS 90° AISI316L	26,9 X 2,6	GAB	2,38
ABC993	M1T	1141330	NT MET.LĪKUMS 90° AISI316L	33,7 X 2,0	GAB	2,18
AMR647	M1T		NT MET.LĪKUMS 90° AISI316L	33,7 X 3,2	GAB	3,28
ABC994	M1T	1141338	NT MET.LĪKUMS 90° AISI316L	42,4 X 2,0	GAB	2,89
AMR648	M1T		NT MET.LĪKUMS 90° AISI316L	42,4 X 3,2	GAB	4,24
ABC995	M1T	1141346	NT MET.LĪKUMS 90° AISI316L	48,3 X 2,0	GAB	3,45
AMR649	M1T		NT MET.LĪKUMS 90° AISI316L	48,3 X 3,2	GAB	4,61
ABC996	M1T	1141355	NT MET.LĪKUMS 90° AISI316L	60,3 X 2,0	GAB	4,94



SAP KODI	ATL	LVI KODI	PREČU GRUPAS / PRODUKTA NOSAUKUMS	IZMĒRS	MĒRV.	CENA EUR BEZ PVN
M1T / A3, NERŪSĒJOŠĀ TĒRAUDA LĪKUMI METINĀMI EN1.4404/316L						
ATE815	M1T	1141056	NT MET.LĪKUMS 90° AISI316L	60,3 X 3,0	GAB	7,04
ATE816	M1T	1141057	NT MET.LĪKUMS 90° AISI316L	60,3 X 3,6	GAB	11,34
ABC997	M1T	1141364	NT MET.LĪKUMS 90° AISI316L	76,1 X 2,0	GAB	8,78
ATE817	M1T	1141066	NT MET.LĪKUMS 90° AISI316L	76,1 X 3,0	GAB	11,70
ABC998	M1T	1141374	NT MET.LĪKUMS 90° AISI316L	88,9 X 2,0	GAB	11,15
ATE818	M1T	1141077	NT MET.LĪKUMS 90° AISI316L	88,9 X 3,0	GAB	15,25
ABC999	M1T	114383	NT MET.LĪKUMS 90° AISI316L	114,3 X 2,0	GAB	15,00
ATE819	M1T	1141086	NT MET.LĪKUMS 90° AISI316L	114,3 X 3,0	GAB	23,31
AAC567	M1T	1141094	NT MET.LĪKUMS 90° AISI316L	139,7 X 2,0	GAB	29,43
AAC570	M1T	1141108	NT MET.LĪKUMS 90° AISI316L	168,3 X 2,0	GAB	37,29
AAR249	M1T	1141123	NT MET.LĪKUMS 90° AISI316L	219,1 X 2,0	GAB	66,65



SAP KODI	ATL	LVI KODI	PREČU GRUPAS / PRODUKTA NOSAUKUMS	IZMĒRS	MĒRV.	CENA EUR BEZ PVN
M1X / A3, NERŪSĒJOŠĀ TĒRAUDA TREJGABALI METINĀMI EN1.4307/304L						
AGD168	M1X	1150010L	NT TREJGABALI EN1.4307/304L	21,3 X 2,0	GAB	3,53
AGD169	M1X	1150015L	NT TREJGABALI EN1.4307/304L	26,9 X 2,0	GAB	4,22
AGD170	M1X	1150020L	NT TREJGABALI EN1.4307/304L	33,7 X 2,0	GAB	4,66
AGD171	M1X	1150025L	NT TREJGABALI EN1.4307/304L	42,4 X 2,0	GAB	5,64
AGD172	M1X	1150030L	NT TREJGABALI EN1.4307/304L	48,3 X 2,0	GAB	7,30
AGD173	M1X	1150035L	NT TREJGABALI EN1.4307/304L	60,3 X 2,0	GAB	8,05
AGD174	M1X	1150040L	NT TREJGABALI EN1.4307/304L	76,1 X 2,0	GAB	12,97
AGD175	M1X	1150045L	NT TREJGABALI EN1.4307/304L	88,9 X 2,0	GAB	13,03
AGD176	M1X	1150050L	NT TREJGABALI EN1.4307/304L	114,3 X 2,0	GAB	18,89
AGD177	M1X	1150055L	NT TREJGABALI EN1.4307/304L	139,7 X 2,0	GAB	32,51
AGD178	M1X	1150060L	NT TREJGABALI EN1.4307/304L	168,3 X 2,0	GAB	52,06
AGD179	M1X	1150065L	NT TREJGABALI EN1.4307/304L	219,1 X 2,0	GAB	91,97



SAP KODI	ATL	LVI KODI	PREČU GRUPAS / PRODUKTA NOSAUKUMS	IZMĒRS	MĒRV.	CENA EUR BEZ PVN
M1X / A3, NERŪSĒJOŠĀ TĒRAUDA TREJGABALI METINĀMI EN1.4404/316L						
CAK422	M1X	1198498	NT TREJGABALI EN1.4404/316L	21,3 X 2,0	GAB	4,17
CAK430	M1X	1198500	NT TREJGABALI EN1.4404/316L	26,9 X 2,0	GAB	4,39
CAK431	M1X	1198502	NT TREJGABALI EN1.4404/316L	33,7 X 2,0	GAB	5,11
CDH764			NT TREJGABALI EN1.4404/316L	33,7 X 3,0	GAB	P
CAK433	M1X	1198504	NT TREJGABALI EN1.4404/316L	42,4 X 2,0	GAB	6,98
CDH766			NT TREJGABALI EN1.4404/316L	42,4 X 3,0	GAB	P
CAK432	M1X	1198506	NT TREJGABALI EN1.4404/316L	48,3 X 2,0	GAB	8,39
CDH749			NT TREJGABALI EN1.4404/316L	48,3 X 3,0	GAB	P
CAK434	M1X	1151067	NT TREJGABALI EN1.4404/316L	60,3 X 2,0	GAB	9,69
CDH751			NT TREJGABALI EN1.4404/316L	60,3 X 3,0	GAB	P
CAK423	M1X	1151089	NT TREJGABALI EN1.4404/316L	76,1 X 2,0	GAB	15,01
CDH753			NT TREJGABALI EN1.4404/316L	76,1 X 3,0	GAB	P
CAK425	M1X	1151114	NT TREJGABALI EN1.4404/316L	88,9 X 2,0	GAB	17,10
CDH755			NT TREJGABALI EN1.4404/316L	88,9 X 3,0	GAB	P
CAK429	M1X	1151141	NT TREJGABALI EN1.4404/316L	114,3 X 2,0	GAB	26,53
CDH757			NT TREJGABALI EN1.4404/316L	114,3 X 3,0	GAB	P
ABP342	M1X	1151171	NT TREJGABALI EN1.4404/316L	139,7 X 2,0	GAB	38,53
CDH737			NT TREJGABALI EN1.4404/316L	139,7 X 3,0	GAB	P
AAP301	M1X	1151202	NT TREJGABALI EN1.4404/316L	168,3 X 2,0	GAB	70,60
CDH739			NT TREJGABALI EN1.4404/316L	168,3 X 3,0	GAB	P
AAR253	M1X	1151233	NT TREJGABALI EN1.4404/316L	219,1 X 2,0	GAB	95,40
CDH741			NT TREJGABALI EN1.4404/316L	219,1 X 3,0	GAB	P



SAP KODI	ATL	LVI KODI	PREČU GRUPAS / PRODUKTA NOSAUKUMS	IZMĒRS	MĒRV.	CENA EUR BEZ PVN
M1V / A3, REDUCĒTI NERŪSĒJOŠĀ TĒRAUDA TREJGABALI, METINĀMI EN1.4404/316L						
ASR074	M1V		NT TREJGABALI EN1.4404/316L	60,3X33,7X2,0	GAB	13,03
ASR075	M1V		NT TREJGABALI EN1.4404/316L	60,3X42,4X2,0	GAB	13,11
ASR076	M1V		NT TREJGABALI EN1.4404/316L	60,3X48,3X2,0	GAB	14,05
ASR077	M1V		NT TREJGABALI EN1.4404/316L	76,1X60,3X2,0	GAB	19,44
ASR078	M1V		NT TREJGABALI EN1.4404/316L	88,9X60,3X2,0	GAB	24,10
ASR079	M1V		NT TREJGABALI EN1.4404/316L	88,9X76,1X2,0	GAB	23,74
ASR080	M1V		NT TREJGABALI EN1.4404/316L	114,3X60,3X2,0	GAB	34,24



SAP KODI	ATL	LVI KODI	PREČU GRUPAS / PRODUKTA NOSAUKUMS	IZMĒRS	MĒRV.	CENA EUR BEZ PVN
----------	-----	----------	-----------------------------------	--------	-------	---------------------

M1V / A3, REDUCĒTI NERŪSĒJOŠĀ TĒRAUDA TREJGABALI, METINĀMI EN1.4404/316L

ASR081	M1V		NT TREJGABALI EN1.4404/316L	114,3X76,1X2,0	GAB	37,62
ASR082	M1V		NT TREJGABALI EN1.4404/316L	114,3X88,9X2,0	GAB	39,43
ASR083	M1V		NT TREJGABALI EN1.4404/316L	139,7X114,3X2,0	GAB	68,04
ASR084	M1V		NT TREJGABALI EN1.4404/316L	168,3X114,3X2,0	GAB	85,39
ASR085	M1V		NT TREJGABALI EN1.4404/316L	168,3X139,7X2,0	GAB	89,38

**M1V / A3, NERŪSĒJOŠĀ TĒRAUDA REDUKCIJAS METINĀMAS EN1.4307/304L**

AMG967	M1V	1160005	NT KONC.REDUKCIJA EN1.4307/304L	26,9 X 21,3 X 2,0	GAB	2,01	
AMG969	M1V	1160009	NT KONC.REDUKCIJA EN1.4307/304L	33,7 X 21,3 X 2,0	GAB	2,88	
AMG970	M1V	1160011	NT KONC.REDUKCIJA EN1.4307/304L	33,7 X 26,9 X 2,0	GAB	2,27	
AMG972	M1V	1160015	NT KONC.REDUKCIJA EN1.4307/304L	42,4 X 33,7 X 2,0	GAB	2,99	
AMG973	M1V	1160017	NT KONC.REDUKCIJA EN1.4307/304L	48,3 X 33,7 X 2,0	GAB	3,00	
AMG974	M1V	1160020	NT KONC.REDUKCIJA EN1.4307/304L	48,3 X 42,4 X 2,0	GAB	2,69	
AMG975	M1V	1160023	NT KONC.REDUKCIJA EN1.4307/304L	60,3 X 33,7 X 2,0	GAB	5,83	
AMG976	M1V	1160026	NT KONC.REDUKCIJA EN1.4307/304L	60,3 X 42,4 X 2,0	GAB	3,71	
AMG977	M1V	1160029	NT KONC.REDUKCIJA EN1.4307/304L	60,3 X 48,3 X 2,0	GAB	3,60	
AMG978	M1V	1160035	NT KONC.REDUKCIJA EN1.4307/304L	76,1 X 48,3 X 2,0	GAB	6,53	
AMG979	M1V	1160038	NT KONC.REDUKCIJA EN1.4307/304L	76,1 X 60,3 X 2,0	GAB	5,17	
AMG980	M1V	1160044	NT KONC.REDUKCIJA EN1.4307/304L	88,9 X 60,3 X 2,0	GAB	8,03	
AMG981	M1V	1160047	NT KONC.REDUKCIJA EN1.4307/304L	88,9 X 76,1 X 2,0	GAB	3,81	
AMG982	M1V	1160050	NT KONC.REDUKCIJA EN1.4307/304L	114,3 X 60,3 X 2,0	GAB	16,05	
AMG983	M1V	1160053	NT KONC.REDUKCIJA EN1.4307/304L	114,3 X 76,1 X 2,0	GAB	12,39	
AMG984	M1V	1160056	NT KONC.REDUKCIJA EN1.4307/304L	114,3 X 88,9 X 2,0	GAB	9,15	
AMG987	M1V	1160067	NT KONC.REDUKCIJA EN1.4307/304L	139,7 X 114,3 X 2,0	GAB	9,81	
AMG988	M1V	1160075	NT KONC.REDUKCIJA EN1.4307/304L	168,3 X 114,3 X 2,0	GAB	22,69	
AMG989	M1V	1160079	NT KONC.REDUKCIJA EN1.4307/304L	168,3 X 139,7 X 2,0	GAB	13,96	
AMG990	M1V	1160083	NT KONC.REDUKCIJA EN1.4307/304L	219,1 X 114,3 X 2,0	GAB	54,83	
AMG992	M1V	1160091	NT KONC.REDUKCIJA EN1.4307/304L	219,1 X 168,3 X 2,0	GAB	29,28	
AGD603			NT KONC.REDUKCIJA EN1.4307/304L	273 X 139,7 X 3,0	GAB	206,10	P
AMG993	M1V	1160101	NT KONC.REDUKCIJA EN1.4307/304L	273,0 X 168,3 X 3,0	GAB	104,70	
AMG994	M1V	1160105	NT KONC.REDUKCIJA EN1.4307/304L	273,0 X 219,1 X 3,0	GAB	53,60	
AMG995		1160112	NT KONC.REDUKCIJA EN1.4307/304L	323,9 X 219,1 X 3,0	GAB		P
AMG996		1160116	NT KONC.REDUKCIJA EN1.4307/304L	323,9 X 273,0 X 3,0	GAB		P

**M1V / A3, NERŪSĒJOŠĀ TĒRAUDA REDUKCIJAS METINĀMAS EN1.4404/316L**

AAC731			NT KONC.REDUKCIJA EN1.4404/316L	26,9X21,3X2,0	GAB	2,85	
AAC733	M1V	1161209	NT KONC.REDUKCIJA EN1.4404/316L	33,7X21,3X2,0	GAB	3,02	
AAC734	M1V	1161211	NT KONC.REDUKCIJA EN1.4404/316L	33,7X26,9X2,0	GAB	2,43	
AAC736	M1V	1161215	NT KONC.REDUKCIJA EN1.4404/316L	42,4X33,7X2,0	GAB	2,62	
AAC737	M1V	1161217	NT KONC.REDUKCIJA EN1.4404/316L	48,3X33,7X2,0	GAB	3,70	
AAC738	M1V	1161220	NT KONC.REDUKCIJA EN1.4404/316L	48,3X42,4X2,0	GAB	3,00	
AAC739	M1V	1161223	NT KONC.REDUKCIJA EN1.4404/316L	60,3X33,7X2,0	GAB	8,11	
AAC740	M1V	1161226	NT KONC.REDUKCIJA EN1.4404/316L	60,3X42,4X2,0	GAB	5,96	
AAC741	M1V	1161229	NT KONC.REDUKCIJA EN1.4404/316L	60,3X48,3X2,0	GAB	4,22	
AAC742	M1V	1161235	NT KONC.REDUKCIJA EN1.4404/316L	76,1X48,3X2,0	GAB	8,66	
AAC743	M1V	1161238	NT KONC.REDUKCIJA EN1.4404/316L	76,1X60,3X2,0	GAB	5,39	
AAC744	M1V	1161244	NT KONC.REDUKCIJA EN1.4404/316L	88,9X60,3X2,0	GAB	8,81	
AAC745	M1V	1161247	NT KONC.REDUKCIJA EN1.4404/316L	88,9X76,1X2,0	GAB	4,36	
AAC746	M1V	1161250	NT KONC.REDUKCIJA EN1.4404/316L	114,3X60,3X2,0	GAB	18,07	
AAC747	M1V	1161253	NT KONC.REDUKCIJA EN1.4404/316L	114,3X76,1X2,0	GAB	13,92	
AAC748	M1V	1161256	NT KONC.REDUKCIJA EN1.4404/316L	114,3X88,9X2,0	GAB	9,88	
AAC751	M1V	1161267	NT KONC.REDUKCIJA EN1.4404/316L	139,7X114,3X2,0	GAB	11,41	
AAC753	M1R	1161275	NT KONC.REDUKCIJA EN1.4404/316L	168,3X114,3X2,0	GAB	26,98	
AAC754	M1V	1161279	NT KONC.REDUKCIJA EN1.4404/316L	168,3X139,7X2,0	GAB	15,58	
AAC755	M1V	1161287	NT KONC.REDUKCIJA EN1.4404/316L	219,1X139,7X2,0	GAB	52,48	
AAC757	M1V	1161291	NT KONC.REDUKCIJA EN1.4404/316L	219,1X168,3X2,0	GAB	36,24	
AAC760	M1V		NT KONC.REDUKCIJA EN1.4404/316L	323,9X273,0X3,0	GAB	83,91	
AGD608	M25		NT EKCENTRISKA REDUKCIJA EN1.4404/316L	323,9X168,3X3 AISI316L	GAB	71,00	I



SAP KODI	ATL	LVI KODI	PREČU GRUPAS / PRODUKTA NOSAUKUMS	IZMĒRS	MĒRV.	CENA EUR BEZ PVN
M1Z / A3, NERŪSĒJOŠĀ TĒRAUDA GALA NOSLĒGS EN1.4307/304L						
AGD731	M1Z	1188503L	NT GALA NOSLĒGS EN1.4307/304L	26,9 X 2,0	GAB	1,46
AGD732	M1Z	1188504L	NT GALA NOSLĒGS EN1.4307/304L	33,7 X 2,0	GAB	1,69
AGD733	M1Z	1188505L	NT GALA NOSLĒGS EN1.4307/304L	42,4 X 2,0	GAB	1,84
AGD734	M1Z	1188506L	NT GALA NOSLĒGS EN1.4307/304L	48,3 X 2,0	GAB	2,09
AGD735	M1Z	1188507L	NT GALA NOSLĒGS EN1.4307/304L	60,3 X 2,0	GAB	2,47
AGD736	M1Z	1188508L	NT GALA NOSLĒGS EN1.4307/304L	76,1 X 2,0	GAB	2,99
AGD737	M1Z	1188509L	NT GALA NOSLĒGS EN1.4307/304L	88,9 X 2,0	GAB	3,42
AGD738	M1Z	1188510L	NT GALA NOSLĒGS EN1.4307/304L	114,3 X 2,0	GAB	4,46
AJJ377			NT GALA NOSLĒGS EN1.4307/304L	139,7 X 2,0	GAB	7,33
AGD740	M1Z	1188512L	NT GALA NOSLĒGS EN1.4307/304L	168,3 X 2,0	GAB	9,07
AGD741	M1Z	1188513L	NT GALA NOSLĒGS EN1.4307/304L	219,1 X 2,0	GAB	18,11
AAW285	M1Z		NT GALA NOSLĒGS EN1.4307/304L	323,9 X 3,0	GAB	67,32 P

M3V / A3, NERŪSĒJOŠĀ TĒRAUDA ATLOKS EN 1092-1/11 EN1.4307/304L

AFA497	M3V	0529301	NT ATLOKS EN1092-1/11, EN1.4307	DN15/21,3 PN40	GAB	5,72
AFA498	M3V	0529302	NT ATLOKS EN1092-1/11, EN1.4307	DN20/26,9 PN40	GAB	7,64
AFA499	M3V	0529303	NT ATLOKS EN1092-1/11, EN1.4307	DN25/33,7 PN40	GAB	9,48
AFA500	M3V	0529304	NT ATLOKS EN1092-1/11, EN1.4307	DN32/42,4 PN40	GAB	14,14
AFA501	M3V	0529305	NT ATLOKS EN1092-1/11, EN1.4307	DN40/48,3 PN40	GAB	15,44
AFA490	M3V	0525300	NT ATLOKS EN1092-1/11, EN1.4307	DN50/60,3 PN16	GAB	18,46
AFA491	M3V	0525301	NT ATLOKS EN1092-1/11, EN1.4307	DN65/76,1 PN16	GAB	21,41
AFA492	M3V	0525303	NT ATLOKS EN1092-1/11, EN1.4307	DN80/88,9 PN16	GAB	28,18
AFA493	M3V	0525304	NT ATLOKS EN1092-1/11, EN1.4307	DN100/114,3 PN16	GAB	33,21
AFA494	M3V	0525305	NT ATLOKS EN1092-1/11, EN1.4307	DN125/139,7 PN16	GAB	42,32
AFA495	M3V	0525306	NT ATLOKS EN1092-1/11, EN1.4307	DN150/168,3 PN16	GAB	50,46
AFA496	M3V	0525307	NT ATLOKS EN1092-1/11, EN1.4307	DN200/219,1 PN16	GAB	78,62

M3V / A3, NERŪSĒJOŠĀ TĒRAUDA ATLOKS EN 1092-1/11 EN1.4404/316L

AFA459	M3V	0529321	NT ATLOKS EN1092-1/11, EN1.4404/316L	DN15/21,3 PN40	GAB	6,64
AFA460	M3V	0529322	NT ATLOKS EN1092-1/11, EN1.4404/316L	DN20/26,9 PN40	GAB	8,89
AFA461	M3V	0529323	NT ATLOKS EN1092-1/11, EN1.4404/316L	DN25/33,7 PN40	GAB	10,59
AFA462	M3V	0529324	NT ATLOKS EN1092-1/11, EN1.4404/316L	DN32/42,4 PN40	GAB	15,55
AFA463	M3V	0529325	NT ATLOKS EN1092-1/11, EN1.4404/316L	DN40/48,3 PN40	GAB	17,39
AFA464		0529326	NT ATLOKS EN1092-1/11, EN1.4404/316L	DN50/60,3 PN40	GAB	P
AFA465		0529327	NT ATLOKS EN1092-1/11, EN1.4404/316L	DN65/76,1 PN40	GAB	P
AFA466		0529328	NT ATLOKS EN1092-1/11, EN1.4404/316L	DN80/88,9 PN40	GAB	P
AFA467		0529329	NT ATLOKS EN1092-1/11, EN1.4404/316L	DN100/114,3 PN40	GAB	P
AFA450	M3V	0525324	NT ATLOKS EN1092-1/11, EN1.4404/316L	DN50/60,3 PN16	GAB	20,27
AFA451	M3V	0525326	NT ATLOKS EN1092-1/11, EN1.4404/316L	DN65/76,1 PN16	GAB	22,44
AFA452	M3V	0525327	NT ATLOKS EN1092-1/11, EN1.4404/316L	DN80/88,9 PN16	GAB	29,50
AFA453	M3V	0525328	NT ATLOKS EN1092-1/11, EN1.4404/316L	DN100/114,3 PN16	GAB	37,39
AFA454	M3V	0525329	NT ATLOKS EN1092-1/11, EN1.4404/316L	DN125/139,7 PN16	GAB	51,39
AFA455	M3V	0525330	NT ATLOKS EN1092-1/11, EN1.4404/316L	DN150/168,3 PN16	GAB	57,50
AFA456		0525331	NT ATLOKS EN1092-1/11, EN1.4404/316L	DN200/219,1 PN16	GAB	P
AFA457		0525332	NT ATLOKS EN1092-1/11, EN1.4404/316L	DN250/273 PN16	GAB	P
AFA445	M3V	0523322	NT ATLOKS EN1092-1/11, EN1.4404/316L	DN200/219,1 PN10	GAB	90,49
AFA446	M3V	0523323	NT ATLOKS EN1092-1/11, EN1.4404/316L	DN250/273 PN10	GAB	160,05
AFA447		0523324	NT ATLOKS EN1092-1/11, EN1.4404/316L	DN300/323,9 PN10	GAB	P

M3V / A3, NERŪSĒJOŠĀ TĒRAUDA ATLOKS EN 1092-1/1 EN1.4307/304L

ANT893	M3V		NT ATLOKS EN1092-1/1, EN1.4307	DN15/21,3 PN40	GAB	4,42
ANT894	M3V		NT ATLOKS EN1092-1/1, EN1.4307	DN20/26,9 PN40	GAB	6,09
ANT895	M3V		NT ATLOKS EN1092-1/1, EN1.4307	DN25/33,7 PN40	GAB	6,70
ANT896	M3V		NT ATLOKS EN1092-1/1, EN1.4307	DN32/42,4 PN40	GAB	10,79
ANT897	M3V		NT ATLOKS EN1092-1/1, EN1.4307	DN40/48,3 PN40	GAB	12,63
ANT885	M3V		NT ATLOKS EN1092-1/1, EN1.4307	DN50/60,3 PN16	GAB	15,73



SAP KODI	ATL	LVI KODI	PREČU GRUPAS / PRODUKTA NOSAUKUMS	IZMĒRS	MĒRV.	CENA EUR BEZ PVN
----------	-----	----------	-----------------------------------	--------	-------	---------------------

M3V / A3, NERŪSĒJOŠĀ TĒRAUDA ATLOKS EN 1092-1/1 EN1.4307/304L

ANT887	M3V		NT ATLOKS EN1092-1/1, EN1.4307	DN65/76,1 PN16	GAB	18,09
ANT888	M3V		NT ATLOKS EN1092-1/1, EN1.4307	DN80/88,9 PN16	GAB	21,19
ANT889	M3V		NT ATLOKS EN1092-1/1, EN1.4307	DN100/114,3 PN16	GAB	25,24
ANT890	M3V		NT ATLOKS EN1092-1/1, EN1.4307	DN125/139,7 PN16	GAB	33,25
ANT891	M3V		NT ATLOKS EN1092-1/1, EN1.4307	DN150/168,3 PN16	GAB	45,16
ANT882	M3V		NT ATLOKS EN1092-1/1, EN1.4307	DN200/219,1 PN10	GAB	55,84

M3V / A3, NERŪSĒJOŠĀ TĒRAUDA ATLOKS EN 1092-1/1 EN1.4404/316L

AFA440	M3V	0520718	NT ATLOKS EN1092-1/1, EN1.4404	DN15/21,3 PN40	GAB	6,34
AFA441	M3V	0520719	NT ATLOKS EN1092-1/1, EN1.4404	DN20/26,9 PN40	GAB	8,59
AFA442	M3V	0520720	NT ATLOKS EN1092-1/1, EN1.4404	DN25/33,7 PN40	GAB	8,60
AFA443	M3V	0520721	NT ATLOKS EN1092-1/1, EN1.4404	DN32/42,4 PN40	GAB	16,66
AFA444	M3V	0520722	NT ATLOKS EN1092-1/1, EN1.4404	DN40/48,3 PN40	GAB	17,15
AFA433		0519619	NT ATLOKS EN1092-1/1, EN1.4404	DN50/60,3 PN16	GAB	21,59 P
AFA435		0519620	NT ATLOKS EN1092-1/1, EN1.4404	DN65/76,1 PN16	GAB	23,84 P
AFA436	M3V	0519622	NT ATLOKS EN1092-1/1, EN1.4404	DN80/88,9 PN16	GAB	25,57
AFA437	M3V	0519623	NT ATLOKS EN1092-1/1, EN1.4404	DN100/114,3 PN16	GAB	31,75
AFA438	M3V	0519624	NT ATLOKS EN1092-1/1, EN1.4404	DN125/139,7 PN16	GAB	38,46
AFA439	M3V	0519625	NT ATLOKS EN1092-1/1, EN1.4404	DN150/168,3 PN16	GAB	50,32
AFA430	M3V	0517613	NT ATLOKS EN1092-1/1, EN1.4404	DN200/219,1 PN10	GAB	74,01

P14 / A3, NERŪSĒJOŠĀ TĒRAUDA VĪTŅU ATLOKI EN 1092-1/13 EN 1.4404.

ATE764			VĪTŅU ATLOKS EN 1092-1/13 PN40 B	DN15 / 21,3 EN 1.4404	GAB	P
ATE765			VĪTŅU ATLOKS EN 1092-1/13 PN40 B	DN20 / 26,9 EN 1.4404	GAB	P
ATE766			VĪTŅU ATLOKS EN 1092-1/13 PN40 B	DN25 / 33,7 EN 1.4404	GAB	P
ATE767			VĪTŅU ATLOKS EN 1092-1/13 PN40 B	DN32 / 42,4 EN 1.4404	GAB	P
ATE768			VĪTŅU ATLOKS EN 1092-1/13 PN40 B	DN40 / 48,3 EN 1.4404	GAB	P
ATE769			VĪTŅU ATLOKS EN 1092-1/13 PN16 B	DN50 / 60,3 EN 1.4404	GAB	P
ATE770			VĪTŅU ATLOKS EN 1092-1/13 PN16 B	DN65 / 76,1 4H EN 1.4404	GAB	P
ATE771			VĪTŅU ATLOKS EN 1092-1/13 PN16 B	DN80 / 88,9 EN 1.4404	GAB	P
ATE772			VĪTŅU ATLOKS EN 1092-1/13 PN16 B	DN100 / 114,3 EN 1.4404	GAB	P

M3V / A3, NERŪSĒJOŠĀ TĒRAUDA NOSLĒGATLOKS EN 1092-1/5 EN1.4307/304L

ANT873	M3V		NT NOSLĒGATLOKS EN1092-1/5 EN1.4307	DN25 PN40	GAB	8,50
ANT874	M3V		NT NOSLĒGATLOKS EN1092-1/5 EN1.4307	DN32 PN40	GAB	12,91
ANT875	M3V		NT NOSLĒGATLOKS EN1092-1/5 EN1.4307	DN40 PN40	GAB	14,22
ANT863	M3V		NT NOSLĒGATLOKS EN1092-1/5 EN1.4307	DN50 PN16	GAB	17,21
ANT865	M3V		NT NOSLĒGATLOKS EN1092-1/5 EN1.4307	DN65 PN16	GAB	20,34
ANT866	M3V		NT NOSLĒGATLOKS EN1092-1/5 EN1.4307	DN80 PN16	GAB	26,86
ANT867	M3V		NT NOSLĒGATLOKS EN1092-1/5 EN1.4307	DN100 PN16	GAB	33,06
ANT868	M3V		NT NOSLĒGATLOKS EN1092-1/5 EN1.4307	DN125 PN16	GAB	48,03
ANT869	M3V		NT NOSLĒGATLOKS EN1092-1/5 EN1.4307	DN150 PN16	GAB	68,59
ANT870	M3V		NT NOSLĒGATLOKS EN1092-1/5 EN1.4307	DN200 PN16	GAB	95,53
ANT860	M3V		NT NOSLĒGATLOKS EN1092-1/5 EN1.4307	DN200 PN10	GAB	91,87

M3V / A3, NERŪSĒJOŠĀ TĒRAUDA NOSLĒGATLOKS EN 1092-1/5 EN1.4404/316L

AFA419	M3V		NT NOSLĒGATLOKS EN1092-1/5 EN1.4404	DN15 PN40	GAB	7,16
AFA420	M3V		NT NOSLĒGATLOKS EN1092-1/5 EN1.4404	DN20 PN40	GAB	9,88
AFA421	M3V	0510623	NT NOSLĒGATLOKS EN1092-1/5 EN1.4404	DN25 PN40	GAB	9,77
AFA422	M3V	0510624	NT NOSLĒGATLOKS EN1092-1/5 EN1.4404	DN32 PN40	GAB	15,51
AFA423	M3V	0510625	NT NOSLĒGATLOKS EN1092-1/5 EN1.4404	DN40 PN40	GAB	16,64
AFA412	M3V	0506620	NT NOSLĒGATLOKS EN1092-1/5 EN1.4404	DN50 PN16	GAB	20,22
AFA413	M3V	0506622	NT NOSLĒGATLOKS EN1092-1/5 EN1.4404	DN65 PN16	GAB	25,66
AFA414	M3V	0506623	NT NOSLĒGATLOKS EN1092-1/5 EN1.4404	DN80 PN16	GAB	31,50



SAP KODI	ATL	LVI KODI	PREČU GRUPAS / PRODUKTA NOSAUKUMS	IZMĒRS	MĒRV.	CENA EUR BEZ PVN
----------	-----	----------	-----------------------------------	--------	-------	---------------------

M3V / A3, NERŪSĒJOŠĀ TĒRAUDA NOSLĒGATLOKS EN 1092-1/5 EN1.4404/316L

AFA415	M3V	0506624	NT NOSLĒGATLOKS EN1092-1/5 EN1.4404	DN100 PN16	GAB	38,73
AFA416	M3V	0506625	NT NOSLĒGATLOKS EN1092-1/5 EN1.4404	DN125 PN16	GAB	55,78
AFA417	M3V	0506626	NT NOSLĒGATLOKS EN1092-1/5 EN1.4404	DN150 PN16	GAB	79,53
AFA418	M3V	0506627	NT NOSLĒGATLOKS EN1092-1/5 EN1.4404	DN200 PN16	GAB	128,44
AFA409		0504613	NT NOSLĒGATLOKS EN1092-1/5 EN1.4404	DN200 PN10	GAB	P

**M3V / A3, NERŪSĒJOŠĀ TĒRAUDA PRESĒTS ATLOKS, EN1.4307/304L, PN10 /16**

ABU107		0544557	NT PRESĒTS ATLOKS , EN1.4307	DN25/33,7	GAB	3,58
ABU108			NT PRESĒTS ATLOKS , EN1.4308	DN32/42,4	GAB	4,38
ABU109			NT PRESĒTS ATLOKS , EN1.4309	DN40/48,3	GAB	6,86
ABU110	M3V	0544557	NT PRESĒTS ATLOKS , EN1.4307	DN50/60,3 PN16	GAB	7,46
ABU111	M3V	0544558	NT PRESĒTS ATLOKS , EN1.4307	DN65/76,1 PN16	GAB	9,04
ABU112	M3V	0544559	NT PRESĒTS ATLOKS , EN1.4307	DN80/88,9 PN16	GAB	11,20
ABU113	M3V	0544560	NT PRESĒTS ATLOKS , EN1.4307	DN100/114,3 PN16	GAB	12,29
ABU114	M3V	0544561	NT PRESĒTS ATLOKS , EN1.4307	DN125/139,7 PN16	GAB	20,72
ABU115	M3V	0544562	NT PRESĒTS ATLOKS , EN1.4307	DN150/168,3 PN16	GAB	27,97
ABU116	M3V	0544563	NT PRESĒTS ATLOKS , EN1.4307	DN200/219,1 PN10	GAB	45,66
ABU117	M3V	0544564	NT PRESĒTS ATLOKS , EN1.4307	DN250/273,0 PN10	GAB	61,06
ABU118	M3V		NT PRESĒTS ATLOKS , EN1.4307	DN300/323,9 PN10	GAB	73,55
AND003	M3V		NT PRESĒTS ATLOKS , EN1.4307	DN400/406,4 PN10	GAB	145,29

**M3V / A3, NERŪSĒJOŠĀ TĒRAUDA ROTĒJOŠAIS ATLOKS, EN1.4404/316L**

AFA471		0544313	ROTĒJOŠAIS ATLOKS EN1092-1/2	DN 200 EN 1.4404 PN10	GAB	P
AFA472		0544314	ROTĒJOŠAIS ATLOKS EN1092-1/2	DN 250 EN 1.4404 PN10	GAB	P
AFA473		0544315	ROTĒJOŠAIS ATLOKS EN1092-1/2	DN 300 EN 1.4404 PN10	GAB	P
AFA474		0544316	ROTĒJOŠAIS ATLOKS EN1092-1/2	DN 350 EN 1.4404 PN10	GAB	P
AFA475		0544317	ROTĒJOŠAIS ATLOKS EN1092-1/2	DN 400 EN 1.4404 PN10	GAB	P
AFA476		0544319	ROTĒJOŠAIS ATLOKS EN1092-1/2	DN 500 EN 1.4404 PN10	GAB	P
AFA477		0544320	ROTĒJOŠAIS ATLOKS EN1092-1/2	DN 600 EN 1.4404 PN10	GAB	P
AFA478		0546319	ROTĒJOŠAIS ATLOKS EN1092-1/2	DN50/60,3 EN1.4404 PN16	GAB	P
AFA479		0546321	ROTĒJOŠAIS ATLOKS EN1092-1/2	DN65/76,1 EN1.4404 PN16	GAB	P
AFA480	M3V	0546322	ROTĒJOŠAIS ATLOKS EN1092-1/2	DN80/88,9 EN1.4404 PN16	GAB	25,95
AFA481		0546323	ROTĒJOŠAIS ATLOKS EN1092-1/2	DN100/114,3 EN1.4404 PN16	GAB	P
AFA482		0546324	ROTĒJOŠAIS ATLOKS EN1092-1/2	DN125/139,7 EN1.4404 PN16	GAB	P
AFA483		0546325	ROTĒJOŠAIS ATLOKS EN1092-1/2	DN150/168,3 EN1.4404 PN16	GAB	P
AFA484		0546326	ROTĒJOŠAIS ATLOKS EN1092-1/2	DN200/219,1 EN1.4404 PN16	GAB	P
AFA485		0549718	ROTĒJOŠAIS ATLOKS EN1092-1/2	DN15/21,3 EN1.4404 PN40	GAB	P
AFA486		0549719	ROTĒJOŠAIS ATLOKS EN1092-1/2	DN20/26,9 EN1.4404 PN40	GAB	P
AFA487		0549720	ROTĒJOŠAIS ATLOKS EN1092-1/2	DN25/33,7 EN1.4404 PN40	GAB	P
AFA488		0549721	ROTĒJOŠAIS ATLOKS EN1092-1/2	DN32/42,4 EN1.4404 PN40	GAB	P
AFA489		0549722	ROTĒJOŠAIS ATLOKS EN1092-1/2	DN40/48,3 EN1.4404 PN40	GAB	P
AMQ291		0549723	ROTĒJOŠAIS ATLOKS EN1092-1/2	DN50/60,3 EN1.4404 PN40	GAB	P

**M47 / A3, VIEGLMETĀLA BRĪVAIS ATLOKS DIN 2642 PN 10**

AAC700	M47	0543807	VIEGLMETĀLA BRĪVAIS ATLOKS DIN 2642	DN50/60,3 PN10	GAB	5,29
AAC701	M47	0543808	VIEGLMETĀLA BRĪVAIS ATLOKS DIN 2642	DN65/76,1 PN10	GAB	6,77
AAC702	M47	0543809	VIEGLMETĀLA BRĪVAIS ATLOKS DIN 2642	DN80/88,9 PN10	GAB	7,58
AAC703	M47	0543810	VIEGLMETĀLA BRĪVAIS ATLOKS DIN 2642	DN100/114,3 PN10	GAB	8,35
AAC704	M47	0543811	VIEGLMETĀLA BRĪVAIS ATLOKS DIN 2642	DN125/139,7 PN10	GAB	11,21
AAC705	M47	0543812	VIEGLMETĀLA BRĪVAIS ATLOKS DIN 2642	DN150/168,3 PN10	GAB	12,56
AAC706	M47	0543813	VIEGLMETĀLA BRĪVAIS ATLOKS DIN 2642	DN200/219,1 PN10	GAB	19,44
AAC707	M47	0543814	VIEGLMETĀLA BRĪVAIS ATLOKS DIN 2642	DN250/273,0 PN10	GAB	24,58
AAC708	M47	0543815	VIEGLMETĀLA BRĪVAIS ATLOKS DIN 2642	DN300/323,9 PN10	GAB	28,27



SAP KODI	ATL	LVI KODI	PREČU GRUPAS / PRODUKTA NOSAUKUMS	IZMĒRS	MĒRV.	CENA EUR BEZ PVN
M3X / A3 , NERŪSĒJOŠĀ TĒRAUDA ATLOKA ATDURE EN1.4404/316L						
AAC665			NT ATLOKA ATDURE EN1.4404/316L	33,7 X 3,0 / 2,0	GAB	2,10
AAC647			NT ATLOKA ATDURE EN1.4404/316L	42,4 X 3,0 / 2,0	GAB	2,64
AAC648			NT ATLOKA ATDURE EN1.4404/316L	48,3 X 3,0 / 2,0	GAB	3,27
AAC649	M3X	1171124	NT ATLOKA ATDURE EN1.4404/316L	60,3 X 3,0	GAB	4,64
AAC650	M3X	1171128	NT ATLOKA ATDURE EN1.4404/316L	76,1 X 3,0	GAB	6,00
AAC651	M3X	1171132	NT ATLOKA ATDURE EN1.4404/316L	88,9 X 3,0	GAB	7,89
AAC652	M3X	1171136	NT ATLOKA ATDURE EN1.4404/316L	114,3 X 3,0	GAB	9,88
AAC653	M3X	1171140	NT ATLOKA ATDURE EN1.4404/316L	139,7 X 3,0	GAB	12,87
AAC654	M3X	1171145	NT ATLOKA ATDURE EN1.4404/316L	168,3 X 3,0	GAB	14,13
AAC655	M3X	1171149	NT ATLOKA ATDURE EN1.4404/316L	219,1 X 3,0	GAB	21,59
AAC656		1171052	NT ATLOKA ATDURE EN1.4404/316L	273,0 x 3,0	GAB	28,60 P
AEI325		1171056	NT ATLOKA ATDURE EN1.4404/316L	323,9 x 3,0	GAB	26,25 P
AEI326		1171064	NT ATLOKA ATDURE EN1.4404/316L	406,4 x 3,0	GAB	45,86 P



M3X / A3 , NERŪSĒJOŠĀ TĒRAUDA ATLOKA ATDURE EN1.4307/304L

AFH769	M1R		NT ATLOKA ATDURE EN1.4307/304L	33,7 X 2,0	GAB	0,65
AFH768	M1R		NT ATLOKA ATDURE EN1.4307/304L	42,4 X 2,0	GAB	0,82
AFH767	M1R		NT ATLOKA ATDURE EN1.4307/304L	48,3 X 2,0	GAB	2,00
ANF204	M3X	1172023L	NT ATLOKA ATDURE EN1.4307/304L	60,3 X 2,0	GAB	1,99
ANF205	M3X	1172027L	NT ATLOKA ATDURE EN1.4307/304L	76,1 X 2,0	GAB	2,40
ANF206	M3X	1172031L	NT ATLOKA ATDURE EN1.4307/304L	88,9 X 2,0	GAB	2,85
ANF207	M3X	1172035L	NT ATLOKA ATDURE EN1.4307/304L	114,3 X 2,0	GAB	3,02
AFH739	M3X	1172039L	NT ATLOKA ATDURE EN1.4307/304L	139,7 X 3,0	GAB	8,53
AFH740	M3X	1172044L	NT ATLOKA ATDURE EN1.4307/304L	168,3 X 3,0	GAB	10,15
AFH741	M3X	1172048L	NT ATLOKA ATDURE EN1.4307/304L	219,1 X 3,0	GAB	14,94
AGD697	M3X	1172052L	NT ATLOKA ATDURE EN1.4307/304L	273,0 X 3,0	GAB	16,84
AHA340	M1R	1172056L	NT ATLOKA ATDURE EN1.4307/304L	323,9 X 3,0	GAB	23,28
AHB283	M3X		NT ATLOKA ATDURE EN1.4307/304L	356 X 3,0	GAB	28,10 I
AGD906			NT ATLOKA ATDURE EN1.4307/304L	508 X 4,0	GAB	P



M1T / A3 , NT LĪKUMI DIN11852 90° AISI304

ALO406	M1T	x	NT LĪKUMS DIN11852 SS-90°	29 X 1,5	GAB	3,45
ATO623	M1T	x	NT LĪKUMS DIN11852 SS-90°	35 X 1,5	GAB	4,09
ALO407	M1T	x	NT LĪKUMS DIN11852 SS-90°	41 X 1,5	GAB	4,24
ALO408	M1T	x	NT LĪKUMS DIN11852 SS-90°	53 X 1,5	GAB	5,29
ALO409	M1T	x	NT LĪKUMS DIN11852 SS-90°	70 X 2,0	GAB	7,40
ALO410	M1T	x	NT LĪKUMS DIN11852 SS-90°	85 X 2,0	GAB	10,51
ALO411	M1T	x	NT LĪKUMS DIN11852 SS-90°	104 X 2,0	GAB	15,72
			NT LĪKUMS DIN11852 SS-90°	129 X 2,0	GAB	P
			NT LĪKUMS DIN11852 SS-90°	154 X 2,0	GAB	P



M1T / A3 , NT LĪKUMI DIN11852 90° AISI316

ATO640	M2D	x	NT LĪKUMS DIN11852 SS-90°	29 X 1,5	GAB	5,24
ATO641	M2D	x	NT LĪKUMS DIN11852 SS-90°	41 X 1,5	GAB	5,75
ATO642	M2D	x	NT LĪKUMS DIN11852 SS-90°	53 X 1,5	GAB	7,93
ATO643	M2D	x	NT LĪKUMS DIN11852 SS-90°	70 X 2,0	GAB	13,56



M1X / A3 , NT T-GABALI DIN11852 90° AISI304

ALO412	M1X	x	NT T-GABALS DIN11852 SSS	29 X 1,5	GAB	6,19
ATO624	M1X	x	NT T-GABALS DIN11852 SSS	35 X 1,5	GAB	6,91
ALO413	M1X	x	NT T-GABALS DIN11852 SSS	41 X 1,5	GAB	7,71
ALO414	M1X	x	NT T-GABALS DIN11852 SSS	53 X 1,5	GAB	7,86
ALO415	M1X	x	NT T-GABALS DIN11852 SSS	70 X 2,0	GAB	9,80
ALO416	M1X	x	NT T-GABALS DIN11852 SSS	85 X 2,0	GAB	14,74
ALO417	M1X	x	NT T-GABALS DIN11852 SSS	104 X 2,0	GAB	19,80
			NT T-GABALS DIN11852 SSS	129 X 2,0	GAB	P
			NT T-GABALS DIN11852 SSS	154 X 2,0	GAB	P



SAP KODI	ATL	LVI KODI	PREČU GRUPAS / PRODUKTA NOSAUKUMS	IZMĒRS	MĒRV.	CENA EUR BEZ PVN
----------	-----	----------	-----------------------------------	--------	-------	---------------------

M1X / A3, NT T-GABALI DIN11852 90° AISI316

ATO644	M2D	x	NT T-GABALS DIN11852 SSS	29 X 1,5	GAB	11,57
ATO645	M2D	x	NT T-GABALS DIN11852 SSS	41 X 1,5	GAB	14,68
ATO646	M2D	x	NT T-GABALS DIN11852 SSS	53 X 1,5	GAB	15,63
ATO647	M2D	x	NT T-GABALS DIN11852 SSS	70 X 1,5	GAB	16,62

**M1V / A3, NT KONCENTRISKAS REDUKCIJAS DIN11851, AISI304**

ALO418	M1V	x	NT KONCENTRISKA REDUKCIJA DIN11852	41 X 29 X 1,5	GAB	4,81
ALO419	M1V	x	NT KONCENTRISKA REDUKCIJA DIN11852	53 X 29 X 1,5	GAB	4,96
ALO420	M1V	x	NT KONCENTRISKA REDUKCIJA DIN11852	53 X 41 X 1,5	GAB	3,38
ALO421	M1V	x	NT KONCENTRISKA REDUKCIJA DIN11852	70 X 53 X 1,5	GAB	5,18
ALO422	M1V	x	NT KONCENTRISKA REDUKCIJA DIN11852	85 X 70 X 2,0	GAB	8,60
ALO423	M1V	x	NT KONCENTRISKA REDUKCIJA DIN11852	104 X 85 X 2,0	GAB	8,55

**M2D / A3, NT SASKRŪVES UZGRIEZNIS DIN11851, AISI304**

CDD798	M2D		NT SASKRŪVES UZGRIEZNIS DIN11851	DN10	GAB	2,52
CDD800	M2D		NT SASKRŪVES UZGRIEZNIS DIN11851	DN15	GAB	3,16
CDD801	M2D		NT SASKRŪVES UZGRIEZNIS DIN11851	DN20	GAB	4,14
ALO430	M2D	x	NT SASKRŪVES UZGRIEZNIS DIN11851	DN25	GAB	4,60
ATO625	M2D	x	NT SASKRŪVES UZGRIEZNIS DIN11851	DN32	GAB	5,61
ALO431	M2D	x	NT SASKRŪVES UZGRIEZNIS DIN11851	DN40	GAB	5,84
ALO432	M2D	x	NT SASKRŪVES UZGRIEZNIS DIN11851	DN50	GAB	6,59
ALO433	M2D	x	NT SASKRŪVES UZGRIEZNIS DIN11851	DN65	GAB	9,86
ALO434	M2D	x	NT SASKRŪVES UZGRIEZNIS DIN11851	DN80	GAB	13,53
ALO435	M2D	x	NT SASKRŪVES UZGRIEZNIS DIN11851	DN100	GAB	21,37

**M2D / A3, NT SASKRŪVES VĪTŅU GALS DIN11851, AISI304**

CDD788	M2D		NT VĪTŅU GALS DIN11851	DN10	GAB	2,13
CDD791	M2D		NT VĪTŅU GALS DIN11851	DN15	GAB	2,52
CDD792	M2D		NT VĪTŅU GALS DIN11851	DN20	GAB	3,32
ALO436	M2D	x	NT VĪTŅU GALS DIN11851	DN25 / 29 X 1,5	GAB	4,42
ATO626	M2D	x	NT VĪTŅU GALS DIN11851	DN32 / 35 X 1,5	GAB	5,13
ALO437	M2D	x	NT VĪTŅU GALS DIN11851	DN40 / 41 X 1,5	GAB	5,31
ALO438	M2D	x	NT VĪTŅU GALS DIN11851	DN50 / 53 X 1,5	GAB	7,25
ALO439	M2D	x	NT VĪTŅU GALS DIN11851	DN65 / 70 X 2,0	GAB	8,78
ALO440	M2D	x	NT VĪTŅU GALS DIN11851	DN80 / 85 X 2,0	GAB	12,37
ALO441	M2D	x	NT VĪTŅU GALS DIN11851	DN100 / 104 X 2,0	GAB	17,30

**M2D / A3, NT SASKRŪVES VĪTŅU GALS DIN11851, AISI316**

ATO648	M2D	x	NT VĪTŅU GALS DIN11851	DN25 / 29 X 1,5	GAB	6,20
ATO649	M2D	x	NT VĪTŅU GALS DIN11851	DN40 / 41 X 1,5	GAB	7,72
ATO650	M2D	x	NT VĪTŅU GALS DIN11851	DN50 / 53 X 1,5	GAB	10,05
ATO651	M2D	x	NT VĪTŅU GALS DIN11851	DN65 / 70 X 2,0	GAB	15,08

**M2D / A3, NT SASKRŪVES KONUSS DIN11851, AISI304**

CDD783	M2D		NT KONUSS DIN11851	DN10	GAB	1,59
CDD784	M2D		NT KONUSS DIN11851	DN15	GAB	1,87
CDD787	M2D		NT KONUSS DIN11851	DN20	GAB	2,27
ALO442	M2D	x	NT KONUSS DIN11851	DN25 / 29 X 1,5	GAB	2,46
ATO627	M2D	x	NT KONUSS DIN11851	DN32 / 35 X 1,5	GAB	3,42
ALO443	M2D	x	NT KONUSS DIN11851	DN40 / 41 X 1,5	GAB	4,08
ALO444	M2D	x	NT KONUSS DIN11851	DN50 / 53 X 1,5	GAB	5,26
ALO445	M2D	x	NT KONUSS DIN11851	DN65 / 70 X 2,0	GAB	5,50
ALO446	M2D	x	NT KONUSS DIN11851	DN80 / 85 X 2,0	GAB	8,76
ALO447	M2D	x	NT KONUSS DIN11851	DN100 / 104 X 2,0	GAB	15,03



SAP KODI	ATL	LVI KODI	PREČU GRUPAS / PRODUKTA NOSAUKUMS	IZMĒRS	MĒRV.	CENA EUR BEZ PVN
----------	-----	----------	-----------------------------------	--------	-------	---------------------

M2D / A3, NT SASKRŪVES KONUSS DIN11851, AISI316

ATO652	M2D	x	NT KONUSS DIN11851	DN25 / 29 X 1,5	GAB	4,09
ATO653	M2D	x	NT KONUSS DIN11851	DN40 / 41 X 1,5	GAB	5,92
ATO654	M2D	x	NT KONUSS DIN11851	DN50 / 53 X 1,5	GAB	7,25
ATO655	M2D	x	NT KONUSS DIN11851	DN65 / 70 X 2,0	GAB	11,46

**M2D / A3, NT SASKRŪVES BLĪVE DIN11851, NBR, ZILA**

ALO448	M2D	x	BLĪVE DIN11851, NBR	DN25 / 5	GAB	0,13
ATO628	M2D	x	BLĪVE DIN11851, NBR	DN32 / 5	GAB	0,11
ALO449	M2D	x	BLĪVE DIN11851, NBR	DN40 / 5	GAB	0,13
ALO450	M2D	x	BLĪVE DIN11851, NBR	DN50 / 5	GAB	0,15
ALO451	M2D	x	BLĪVE DIN11851, NBR	DN65 / 5	GAB	0,21
ALO452	M2D	x	BLĪVE DIN11851, NBR	DN80 / 5	GAB	0,28
ALO453	M2D	x	BLĪVE DIN11851, NBR	DN100 / 6	GAB	0,36

**M2D / A3, NT SASKRŪVES BLĪVE DIN11851, EPDM**

CDD799	M2D		NT SASKRŪVES BLĪVE	DN10 EPDM	GAB	0,27
CDD802	M2D		NT SASKRŪVES BLĪVE	DN15 EPDM	GAB	0,27
CDD803	M2D		NT SASKRŪVES BLĪVE	DN20 EPDM	GAB	0,27
CDD785	M2D		NT SASKRŪVES BLĪVE	DN25 EPDM	GAB	0,34
CDD786	M2D		NT SASKRŪVES BLĪVE	DN32 EPDM	GAB	0,34
CDD789	M2D		NT SASKRŪVES BLĪVE	DN40 EPDM	GAB	0,41
CDD790	M2D		NT SASKRŪVES BLĪVE	DN50 EPDM	GAB	0,47
CDD793	M2D		NT SASKRŪVES BLĪVE	DN65 EPDM	GAB	0,65
CDD794	M2D		NT SASKRŪVES BLĪVE	DN80 EPDM	GAB	0,75
CDD797	M2D		NT SASKRŪVES BLĪVE	DN100 EPDM	GAB	1,02

**M2D / A3, NT PIEMETINĀMS KLAMPS, DIN32676, AISI304**

ALO454	M2D	x	NT KLAMPA ATDURE DIN32676	DN25 / 29 X 1,5	GAB	5,09
ATO629	M2D	x	NT KLAMPA ATDURE DIN32676	DN32 / 35 X 1,5	GAB	5,31
ALO455	M2D	x	NT KLAMPA ATDURE DIN32676	DN40 / 41 X 1,5	GAB	5,10
ALO456	M2D	x	NT KLAMPA ATDURE DIN32676	DN50 / 53 X 1,5	GAB	5,74
ALO457	M2D	x	NT KLAMPA ATDURE DIN32676	DN65 / 70 X 2,0	GAB	9,45
ALO458	M2D	x	NT KLAMPA ATDURE DIN32676	DN80 / 85 X 2,0	GAB	18,41
CEX143	M2D		NT KLAMPA ATDURE DIN32677	DN100 / 104 X 2,0	GAB	11,37

**M2D / A3, NT PIEMETINĀMS KLAMPS, DIN32676, AISI316**

ATO656	M2D	x	NT KLAMPA ATDURE DIN32676	DN25 / 29 X 1,5	GAB	5,63
ATO657	M2D	x	NT KLAMPA ATDURE DIN32676	DN32 / 35 X 1,5	GAB	5,69
ATO658	M2D	x	NT KLAMPA ATDURE DIN32676	DN40 / 41 X 1,5	GAB	5,74
ATO659	M2D	x	NT KLAMPA ATDURE DIN32676	DN50 / 53 X 1,5	GAB	7,73
ATO660	M2D	x	NT KLAMPA ATDURE DIN32676	DN65 / 70 X 2,0	GAB	10,41

**M2D / A3, NT KLAMPA NOSLĒGS, DIN32676, AISI304**

AMI563	M1V	x	NT KLAMPA NOSLĒGS DIN32676	DN25 - 40	GAB	3,78
AMI564	M1V	x	NT KLAMPA NOSLĒGS DIN32676	DN50	GAB	5,45
AMI565	M1V	x	NT KLAMPA NOSLĒGS DIN32676	DN65	GAB	7,55
CEX138	M1V		NT KLAMPA NOSLĒGS DIN32677	DN100 1.4301	GAB	15,01

**M2D / A3, NT KAPE AR ĶĒDI, DIN11851, AISI304**

ATO630	M2D		NT KAPE AR ĶĒDI DIN11851	DN25	GAB	10,04
ATO631	M2D		NT KAPE AR ĶĒDI DIN11851	DN32	GAB	15,48
ATO632	M2D		NT KAPE AR ĶĒDI DIN11851	DN40	GAB	15,76
ATO633	M2D		NT KAPE AR ĶĒDI DIN11851	DN50	GAB	16,85
ATO634	M2D		NT KAPE AR ĶĒDI DIN11851	DN65	GAB	19,68



SAP KODI	ATL	LVI KODI	PREČU GRUPAS / PRODUKTA NOSAUKUMS	IZMĒRS	MĒRV.	CENA EUR BEZ PVN
----------	-----	----------	-----------------------------------	--------	-------	---------------------

M2D / A3, KLAMPA BLĪVE, DIN32676

ALO459	M2D	x	KLAMPA BLĪVE DIN32676, NBR	DN25	GAB	1,81
ALO460	M2D	x	KLAMPA BLĪVE DIN32676, NBR	DN40	GAB	1,83
ALO461	M2D	x	KLAMPA BLĪVE DIN32676, NBR	DN50	GAB	1,96
ALO462	M2D	x	KLAMPA BLĪVE DIN32676, NBR	DN65	GAB	2,65
ALO463	M2D	x	KLAMPA BLĪVE DIN32676, NBR	DN80	GAB	2,90
CEX142	M2D		KLAMPA BLĪVE DIN32676, EPDM	DN100	GAB	4,53

**M2D / A3, NT KLAMPU SAVILCĒJS DIN32676, AISI304**

ALO464	M2D	x	NT KLAMP SAVILCĒJS DIN32676	DN25 - 40 / 1" - 1 1/2"	GAB	12,87
ALO465	M2D	x	NT KLAMP SAVILCĒJS DIN32676	DN50 / 2"	GAB	14,77
CEQ333		x	NT KLAMP SAVILCĒJS DIN32677	DN 2 1/2"	GAB	16,00
ALO466	M2D	x	NT KLAMP SAVILCĒJS DIN32676	DN65 / 3"	GAB	14,65
ALO467	M2D	x	NT KLAMP SAVILCĒJS DIN32676	DN80	GAB	16,24
CEX137	M2D		NT KLAMP SAVILCĒJS DIN32677	DN100	GAB	21,94

**M1V / A3, NT SKAVAS AISI304 PULĒTAS**

ALO424	M1V	x	NT SKAVAS KOMPLEKTĀ AR SKRŪVĒM	DN25/ 29	GAB	2,86
ALO425	M1V	x	NT SKAVAS KOMPLEKTĀ AR SKRŪVĒM	DN40/ 41	GAB	3,32
ALO426	M1V	x	NT SKAVAS KOMPLEKTĀ AR SKRŪVĒM	DN50/ 53	GAB	3,88
ALO427	M1V	x	NT SKAVAS KOMPLEKTĀ AR SKRŪVĒM	DN65/ 70	GAB	4,27
ALO428	M1V	x	NT SKAVAS KOMPLEKTĀ AR SKRŪVĒM	DN80/ 85	GAB	5,69
ALO429	M1V	x	NT SKAVAS KOMPLEKTĀ AR SKRŪVĒM	DN100/ 104	GAB	6,29

**MBN / A3, NT PUSPAGR. VĀRSTS DIN-SS AISI304 AR ROKTURI**

ALO488	MBN	x	NT PUSPAGR. VĀRSTS DIN- METIN. AR ROKTURI	DN25	GAB	52,52
ALO489	MBN	x	NT PUSPAGR. VĀRSTS DIN- METIN. AR ROKTURI	DN40	GAB	52,20
ALO490	MBN	x	NT PUSPAGR. VĀRSTS DIN- METIN. AR ROKTURI	DN50	GAB	57,71
ALO491	MBN	x	NT PUSPAGR. VĀRSTS DIN- METIN. AR ROKTURI	DN65	GAB	69,43
ALO492	MBN	x	NT PUSPAGR. VĀRSTS DIN- METIN. AR ROKTURI	DN80	GAB	91,74
ALO493	MBN	x	NT PUSPAGR. VĀRSTS DIN- METIN. AR ROKTURI	DN100	GAB	108,00

**MBN / A3, NT PUSPAGR. VĀRSTS DIN-GS AISI304 AR ROKTURI**

ALO494	MBN	x	NT PUSPAGR. VĀRSTS DIN-VĪTNE/METIN. AR ROKT.	DN25	GAB	51,72
ALO495	MBN	x	NT PUSPAGR. VĀRSTS DIN-VĪTNE/METIN. AR ROKT.	DN40	GAB	53,94
ALO496	MBN	x	NT PUSPAGR. VĀRSTS DIN-VĪTNE/METIN. AR ROKT.	DN50	GAB	65,21
ALO497	MBN	x	NT PUSPAGR. VĀRSTS DIN-VĪTNE/METIN. AR ROKT.	DN65	GAB	71,49

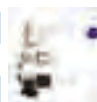
**MBN / A3, NT PUSPAGR. VĀRSTS SMS-SS AISI304 AR ROKTURI**

CEX140	MBN		NT PUSPAGR. VĀRSTS SMS- METIN. AR ROKTURI	4501 25MM 1.4301	GAB	48,45
ANP163	MBN		NT PUSPAGR. VĀRSTS SMS- METIN. AR ROKTURI	4501 38MM 1.4301	GAB	52,68
ANP159	MBN		NT PUSPAGR. VĀRSTS SMS- METIN. AR ROKTURI	4501 51MM 1.4301	GAB	55,41
ANP162	MBN		NT PUSPAGR. VĀRSTS SMS- METIN. AR ROKTURI	4501 63,5MM 1.4301	GAB	62,02
CEX139	MBN		NT PUSPAGR. VĀRSTS SMS- METIN. AR ROKTURI	76,1MM SS1.4301	GAB	83,43

**MBN / A3, NT PUSPAGR. VĀRSTS SMS-GS AISI304 AR ROKTURI**

CEX136	MBN	x	NT PUSPAGR. VĀRSTS SMS-VĪTNE/METIN. AR ROKT.	25MM GS 1.4301	GAB	48,46
CEX135	MBN	x	NT PUSPAGR. VĀRSTS SMS-VĪTNE/METIN. AR ROKT.	38MM GS 1.4301	GAB	55,33
ANP164	MBN	x	NT PUSPAGR. VĀRSTS SMS-VĪTNE/METIN. AR ROKT.	51MM GS 1.4301	GAB	58,06
ANP165	MBN	x	NT PUSPAGR. VĀRSTS SMS-VĪTNE/METIN. AR ROKT.	63,5MM GS 1.4301	GAB	72,79

**MBN / A3, NT PUSPAGR. VĀRSTS SMS-GG AISI304 AR ROKTURI**

ANP160	MBN	x	NT PUSPAGR. VĀRSTS SMS-VĪTNE/VĪTNE AR ROKT.	SMS 51,0	GAB	65,50
--------	-----	---	---	----------	-----	-------



SAP KODI	ATL	LVI KODI	PREČU GRUPAS / PRODUKTA NOSAUKUMS	IZMĒRS	MĒRV.	CENA EUR BEZ PVN
----------	-----	----------	-----------------------------------	--------	-------	---------------------

MBN / A3 , NT PUSPAGR. VĀRSTS DIN-65 AISI304 AR PNEIMO PIEDZIŅU

ALO474	MBN	x	NT PUSP.VĀRSTS DIN-VĪTNE/METIN. GAISS/ATSP.	DN50	GAB	183,67
ALO475	MBN	x	NT PUSP.VĀRSTS DIN-VĪTNE/METIN. GAISS/ATSP.	DN65	GAB	217,70 P

**MBN / A3 , PUSPAGR.VĀRSTA BLĪVE VMQ SARKANA**

ALO482	MBN	x	VĀRSTA BLĪVE VMQ, SLIKONS, SARKANA	DN25	GAB	3,40
ALO483	MBN	x	VĀRSTA BLĪVE VMQ, SLIKONS, SARKANA	DN40	GAB	3,58
ALO484	MBN	x	VĀRSTA BLĪVE VMQ, SLIKONS, SARKANA	DN50	GAB	3,37
ALO485	MBN	x	VĀRSTA BLĪVE VMQ, SLIKONS, SARKANA	DN65	GAB	5,14
ALO486		x	VĀRSTA BLĪVE VMQ, SLIKONS, SARKANA	DN80	GAB	7,51 P
ALO487		x	VĀRSTA BLĪVE VMQ, SLIKONS, SARKANA	DN100	GAB	12,72 P

**MBN / A3 , PUSPAGR.VĀRSTA BLĪVE EPDM MELNA**

ALO476	MBN	x	VĀRSTA BLĪVE EPDM, MELNA	DN25	GAB	5,70
ALO477	MBN	x	VĀRSTA BLĪVE EPDM, MELNA	DN40	GAB	7,55
ALO478	MBN	x	VĀRSTA BLĪVE EPDM, MELNA	DN50	GAB	8,67
ALO479	MBN	x	VĀRSTA BLĪVE EPDM, MELNA	DN65	GAB	12,07
ALO480	MBN	x	VĀRSTA BLĪVE EPDM, MELNA	DN80	GAB	13,81
ALO481	MBN	x	VĀRSTA BLĪVE EPDM, MELNA	DN100	GAB	23,41 I

**MBN / A3 , NT SKATSTIKLS DIN-METIN. AISI304 PULĒTS**

ALO468	MBN		NT SKATSTIKLS DIN-METIN. AISI304 PULĒTS	DN50	GAB	52,18 P
ALO469	MBN	x	NT SKATSTIKLS DIN-METIN. AISI304 PULĒTS	DN65	GAB	64,78 P

**MBN / A3 , NT PERF. SKATSTIKLA AIZSRGAPVALKS AISI304 PULĒTS**

ALO470	MBN	x	NT PERFORĒTS AIZSRGAPVALKS	DN50	GAB	14,83 P
ALO471	MBN	x	NT PERFORĒTS AIZSRGAPVALKS	DN65	GAB	17,89 P

**MBN / A3 , NT PRETVĀRSTS AR ATSPERI DIN-65 AISI304 PULĒTS**

		x	NT PRETVĀRTSTS DIN-SS	DN25	GAB	P
		x	NT PRETVĀRTSTS DIN-SS	DN40	GAB	P
ALO472	MBN	x	NT PRETVĀRTSTS DIN-SS	DN50	GAB	149,83
ALO473	MBN	x	NT PRETVĀRTSTS DIN-SS	DN65	GAB	144,25
			NT PRETVĀRTSTS DIN-SS	DN80	GAB	P

**MBN / A3 , DIN NT PROVES KRĀNS 1.4404**

ATN698	MBN		DIN NT PROVES KRĀNS	G1/2"	GAB	28,91
--------	-----	--	---------------------	-------	-----	-------

**MBN / A3 , NT MAZGĀŠANAS GALVA AR KLIPSI, 360°, 1.4404**

ATN699	MBN		DIN NT MAZGĀŠANAS GALVA	DN40 - 22,2 - 360° - 1.4404	GAB	20,47
ATN700	MBN		DIN NT MAZGĀŠANAS GALVA	DN50 - 22,2 - 360° - 1.4404	GAB	24,27

**M23 / A3 , NT LĪKUMS SMS 90° AISI304**

ALO523	M23	x	NT LĪKUMS SMS SS-90°	25,0 X 1,5	GAB	3,25
ALO524	M23	x	NT LĪKUMS SMS SS-90°	38,0 X 1,5	GAB	4,68
ALO525	M23	x	NT LĪKUMS SMS SS-90°	51,0 X 1,5	GAB	5,87
ALO526	M23	x	NT LĪKUMS SMS SS-90°	63,5 X 1,5	GAB	7,26
ALO527	M23	x	NT LĪKUMS SMS SS-90°	76,0 X 1,6	GAB	12,23

**M23 / A3 , NT LĪKUMS SMS 90° AISI316**

ATO661	M23	x	NT LĪKUMS SMS SS-90°	25,0 X 1,2	GAB	4,42
ATO662	M23	x	NT LĪKUMS SMS SS-90°	38,0 X 1,2	GAB	5,74
ATO663	M23	x	NT LĪKUMS SMS SS-90°	51,0 X 1,2	GAB	8,44



SAP KODI	ATL	LVI KODI	PREČU GRUPAS / PRODUKTA NOSAUKUMS	IZMĒRS	MĒRV.	CENA EUR BEZ PVN
----------	-----	----------	-----------------------------------	--------	-------	---------------------

M23 / A3, NT LĪKUMS SMS 90° AISI316

ATO664	M23	x	NT LĪKUMS SMS SS-90°	63,5 X 1,5	GAB	9,84
ATO665	M23	x	NT LĪKUMS SMS SS-90°	76,0 X 1,6	GAB	17,95

**M1X / A3, NT T-GABALS SMS SSS AISI304**

AL0528	M1X	x	NT T-GABALS SMS SSS	25,0 X 1,5	GAB	5,88
AL0529	M1X	x	NT T-GABALS SMS SSS	38,0 X 1,5	GAB	3,15
AL0530	M1X	x	NT T-GABALS SMS SSS	51,0 X 1,5	GAB	4,82
AL0531	M1X	x	NT T-GABALS SMS SSS	63,5 X 1,5	GAB	7,72
AL0532	M1X	x	NT T-GABALS SMS SSS	76,0 X 1,6	GAB	12,83

**M1X / A3, NT T-GABALS SMS SSS AISI316**

ATO666	M1X	x	NT T-GABALS SMS SSS	25,0 X 1,2	GAB	6,55
ATO667	M1X	x	NT T-GABALS SMS SSS	38,0 X 1,2	GAB	7,84
ATO668	M1X	x	NT T-GABALS SMS SSS	51,0 X 1,2	GAB	10,32
ATO669	M1X	x	NT T-GABALS SMS SSS	63,5 X 1,5	GAB	16,58
ATO670	M1X	x	NT T-GABALS SMS SSS	76,0 X 1,6	GAB	22,54

**M25 / A3, NT KONC. REDUKCIJA SMS AISI304**

AL0533	M25	x	NT KONC.REDUKCIJA SMS	38,0 X 25,0 X 1,5	GAB	5,66
AL0534	M25	x	NT KONC.REDUKCIJA SMS	51,0 X 25,0 X 1,5	GAB	7,02
AL0535	M25	x	NT KONC.REDUKCIJA SMS	51,0 X 38,0 X 1,5	GAB	5,65
AL0536	M25	x	NT KONC.REDUKCIJA SMS	63,5 X 51,0 X 1,5	GAB	7,96
AL0537	M25	x	NT KONC.REDUKCIJA SMS	76,0 X 51,0 X 1,5	GAB	9,25
AL0538	M25	x	NT KONC.REDUKCIJA SMS	76,0 X 63,5 X 1,6	GAB	8,92

**M25 / A3, NT KONC. REDUKCIJA SMS AISI316**

ATO671	M25	x	NT KONC.REDUKCIJA SMS	38,0 X 25,0 X 1,5	GAB	6,96
ATO672	M25	x	NT KONC.REDUKCIJA SMS	51,0 X 25,0 X 1,5	GAB	7,60
ATO673	M25	x	NT KONC.REDUKCIJA SMS	51,0 X 38,0 X 1,5	GAB	8,34
ATO674	M25	x	NT KONC.REDUKCIJA SMS	63,5 X 51,0 X 1,5	GAB	9,84
ATO675	M25	x	NT KONC.REDUKCIJA SMS	76,0 X 51,0 X 1,5	GAB	15,41
ATO676	M25	x	NT KONC.REDUKCIJA SMS	76,0 X 63,5 X 1,6	GAB	14,11

**M2D / A3, NT SASKRŪVES UZGRIEZNIS SMS, AISI304 PUL.**

AL0498	M2D	x	NT SASKR. UZGRIEZNIS SMS	25	GAB	3,90
AL0499	M2D	x	NT SASKR. UZGRIEZNIS SMS	38	GAB	5,25
AL0500	M2D	x	NT SASKR. UZGRIEZNIS SMS	51	GAB	6,85
AL0501	M2D	x	NT SASKR. UZGRIEZNIS SMS	63,5	GAB	8,87
AL0502	M2D	x	NT SASKR. UZGRIEZNIS SMS	76	GAB	9,34

**M2D / A3, NT SASKRŪVES VĪTŅU GALS SMS, AISI304 PUL.**

AL0503	M2D	x	NT SASKRŪVES VĪTŅU GALS SMS	25,0 X 1,5	GAB	3,50
AL0504	M2D	x	NT SASKRŪVES VĪTŅU GALS SMS	38,0 X 1,5	GAB	4,93
AL0505	M2D	x	NT SASKRŪVES VĪTŅU GALS SMS	51,0 X 1,5	GAB	6,99
AL0506	M2D	x	NT SASKRŪVES VĪTŅU GALS SMS	63,5 X 1,5	GAB	9,97
AL0507	M2D	x	NT SASKRŪVES VĪTŅU GALS SMS	76,0 X 1,6	GAB	11,95

**M2D / A3, NT SASKRŪVES VĪTŅU GALS SMS, AISI316**

ATO677	M2D	x	NT SASKRŪVES VĪTŅU GALS SMS	25,0 X 1,5	GAB	3,97
ATO678	M2D	x	NT SASKRŪVES VĪTŅU GALS SMS	38,0 X 1,5	GAB	7,32
ATO679	M2D	x	NT SASKRŪVES VĪTŅU GALS SMS	51,0 X 1,5	GAB	8,46
ATO680	M2D	x	NT SASKRŪVES VĪTŅU GALS SMS	63,5 X 1,5	GAB	12,98
ATO681	M2D	x	NT SASKRŪVES VĪTŅU GALS SMS	76,0 X 1,6	GAB	15,81



SAP KODI	ATL	LVI KODI	PREČU GRUPAS / PRODUKTA NOSAUKUMS	IZMĒRS	MĒRV.	CENA EUR BEZ PVN
----------	-----	----------	-----------------------------------	--------	-------	---------------------

M2D / A3 , NT SASKRŪVES KONUSS SMS, AISI304 PUL

AL0508	M2D	x	NT SASKRŪVES KONUSS SMS	25,0 X 1,5	GAB	3,27
AL0509	M2D	x	NT SASKRŪVES KONUSS SMS	38,0 X 1,5	GAB	4,68
AL0510	M2D	x	NT SASKRŪVES KONUSS SMS	51,0 X 1,5	GAB	3,92
AL0511	M2D	x	NT SASKRŪVES KONUSS SMS	63,5 X 1,5	GAB	6,27
AL0512	M2D	x	NT SASKRŪVES KONUSS SMS	76,0 X 1,6	GAB	6,96

M2D / A3 , NT SASKRŪVES KONUSS SMS, AISI316 PUL

ATO682	M2D	x	NT SASKRŪVES KONUSS SMS	25,0 X 1,5	GAB	3,88
ATO683	M2D	x	NT SASKRŪVES KONUSS SMS	38,0 X 1,5	GAB	4,25
ATO684	M2D	x	NT SASKRŪVES KONUSS SMS	51,0 X 1,5	GAB	5,23
ATO685	M2D	x	NT SASKRŪVES KONUSS SMS	63,5 X 1,5	GAB	7,06
ATO686	M2D	x	NT SASKRŪVES KONUSS SMS	76,0 X 1,6	GAB	8,80

M2D / A3 , NT KAPE AR ĶĒDI SMS, AISI304

ATO635	M2D	x	NT KAPE AR ĶĒDI SMS	25	GAB	6,98
ATO636	M2D	x	NT KAPE AR ĶĒDI SMS	38	GAB	10,93
ATO637	M2D	x	NT KAPE AR ĶĒDI SMS	51	GAB	12,37
ATO638	M2D	x	NT KAPE AR ĶĒDI SMS	63,5	GAB	17,91
ATO639	M2D	x	NT KAPE AR ĶĒDI SMS	76	GAB	21,20

M2D / A3 , NT SASKRŪVES BLĪVE SMS, EPDM

AL0513	M2D	x	NT SASKRŪVES BLĪVE EPDM	25	GAB	0,44
AL0514	M2D	x	NT SASKRŪVES BLĪVE EPDM	38	GAB	0,58
AL0515	M2D	x	NT SASKRŪVES BLĪVE EPDM	51	GAB	0,50
AL0516	M2D	x	NT SASKRŪVES BLĪVE EPDM	63,5	GAB	0,58
AL0517	M2D	x	NT SASKRŪVES BLĪVE EPDM	76	GAB	0,86

M2D / A3 , NT KLAMPU SAVILCĒJS DIN32676, AISI304

AL0464	M2D	x	NT KLAMP SAVILCĒJS DIN32676	DN25 - 40 / 1" - 1 1/2"	GAB	12,87
AL0465	M2D	x	NT KLAMP SAVILCĒJS DIN32676	DN50 / 2"	GAB	14,77
CEQ333			NT KLAMP SAVILCĒJS DIN32677	DN 2 1/2"	GAB	16,00
AL0466	M2D	x	NT KLAMP SAVILCĒJS DIN32676	DN65 / 3"	GAB	14,65
AL0467	M2D		NT KLAMP SAVILCĒJS DIN32676	DN80	GAB	16,24

M2D / A3 , NT KLAMPA NOSLĒGS, SMS, AISI316

ATO687	M2D	x	NT KLAMPA ATDURE SMS	1"/25	GAB	6,20
ATO688	M2D	x	NT KLAMPA ATDURE SMS	1 1/2"/38	GAB	6,19
ATO689	M2D	x	NT KLAMPA ATDURE SMS	2"/51	GAB	7,11
ATO690	M2D	x	NT KLAMPA ATDURE SMS	2 1/2"/63,5	GAB	8,70
ATO691	M2D	x	NT KLAMPA ATDURE SMS	3"/76	GAB	12,14

M2D / A3 , KLAMPA BLĪVE, SMS, EPDM

ATO692	M2D	x	KLAMPA BLĪVE SMS, EPDM	1"/25MM	GAB	1,82
ATO693	M2D	x	KLAMPA BLĪVE SMS, EPDM	1 1/2"/38MM	GAB	1,96
ATO694	M2D	x	KLAMPA BLĪVE SMS, EPDM	2"/51MM	GAB	2,09
ATO695	M2D	x	KLAMPA BLĪVE SMS, EPDM	2 1/2"/63,5MM	GAB	3,60
ATO696	M2D	x	KLAMPA BLĪVE SMS, EPDM	3"/76,1MM	GAB	3,98

M1V / A3 , NT SKAVAS SMS, AISI304 PUL.

AL0518	M1V	x	NT SKAVAS KOMPLEKTĀ AR SKRŪVĒM	25	GAB	2,32
AL0519	M1V	x	NT SKAVAS KOMPLEKTĀ AR SKRŪVĒM	38	GAB	2,84
AL0520	M1V	x	NT SKAVAS KOMPLEKTĀ AR SKRŪVĒM	51	GAB	3,55
AL0521	M1V	x	NT SKAVAS KOMPLEKTĀ AR SKRŪVĒM	63,5	GAB	4,19
AL0522	M1V	x	NT SKAVAS KOMPLEKTĀ AR SKRŪVĒM	76	GAB	4,65



SAP KODI	ATL	LVI KODI	PREČU GRUPAS / PRODUKTA NOSAUKUMS	IZMĒRS	MĒRV.	CENA EUR BEZ PVN
----------	-----	----------	-----------------------------------	--------	-------	---------------------

M2D / A3, NERŪSĒJOŠĀ TĒRAUDA VĪTŅU SAVIENOJUMI EN1.4404/316L

AAC465	M2D		NT ĪSVĪTNE EN1.4404/316L	1/4"	GAB	0,83
AAC466	M2D	1203403	NT ĪSVĪTNE EN1.4404/316L	3/8"	GAB	0,80
AAC467	M2D	1203404	NT ĪSVĪTNE EN1.4404/316L	1/2"	GAB	0,78
AAC468	M2D	1203405	NT ĪSVĪTNE EN1.4404/316L	3/4"	GAB	1,02
AAC469	M2D	1203406	NT ĪSVĪTNE EN1.4404/316L	1"	GAB	1,32
AAC470	M2D	1203407	NT ĪSVĪTNE EN1.4404/316L	1 1/4"	GAB	2,35
AAC471	M2D	1203408	NT ĪSVĪTNE EN1.4404/316L	1 1/2"	GAB	2,57
AAC472	M2D	1203409	NT ĪSVĪTNE EN1.4404/316L	2"	GAB	3,14
AAC473	M2D	1203410	NT ĪSVĪTNE EN1.4404/316L	2 1/2"	GAB	6,21
AAC474	M2D	1203411	NT ĪSVĪTNE EN1.4404/316L	3"	GAB	9,68
AAC475	M2D	1203412	NT ĪSVĪTNE EN1.4404/316L	4"	GAB	15,55



AAC329	M2D		NT UZMAVA EN1.4404/316L	1/4"	GAB	0,94
AAC330	M2D	1201403	NT UZMAVA EN1.4404/316L	3/8"	GAB	1,41
AAC331	M2D	1201404	NT UZMAVA EN1.4404/316L	1/2"	GAB	1,49
AAC332	M2D	1201405	NT UZMAVA EN1.4404/316L	3/4"	GAB	1,76
AAC333	M2D	1201406	NT UZMAVA EN1.4404/316L	1"	GAB	2,61
AAC334	M2D	1201407	NT UZMAVA EN1.4404/316L	1 1/4"	GAB	3,29
AAC335	M2D	1201408	NT UZMAVA EN1.4404/316L	1 1/2"	GAB	3,90
AAC336	M2D	1201409	NT UZMAVA EN1.4404/316L	2"	GAB	5,69
AAC337	M2D	1201410	NT UZMAVA EN1.4404/316L	2 1/2"	GAB	8,82
AAC338	M2D	1201411	NT UZMAVA EN1.4404/316L	3"	GAB	11,98
AAM892	M2D	1201412	NT UZMAVA EN1.4404/316L	4"	GAB	20,94



AAC356	M2D		NT LĪKUMS 90° I/I VĪTNE EN1.4404/316L	1/4"	GAB	1,36
AAC357	M2D		NT LĪKUMS 90° I/I VĪTNE EN1.4404/316L	3/8"	GAB	1,50
AAC358	M2D	1200404	NT LĪKUMS 90° I/I VĪTNE EN1.4404/316L	1/2"	GAB	1,74
AAC359	M2D	1200405	NT LĪKUMS 90° I/I VĪTNE EN1.4404/316L	3/4"	GAB	2,65
AAC360	M2D	1200406	NT LĪKUMS 90° I/I VĪTNE EN1.4404/316L	1"	GAB	3,96
AAC361	M2D	1200407	NT LĪKUMS 90° I/I VĪTNE EN1.4404/316L	1 1/4"	GAB	5,85
AAC362	M2D	1200408	NT LĪKUMS 90° I/I VĪTNE EN1.4404/316L	1 1/2"	GAB	7,38
AAC363	M2D	1200409	NT LĪKUMS 90° I/I VĪTNE EN1.4404/316L	2"	GAB	12,66



AAC365	M2D		NT LĪKUMS 90° I/A VĪTNE EN1.4404/316L	1/4"	GAB	1,82
AAC366	M2D		NT LĪKUMS 90° I/A VĪTNE EN1.4404/316L	3/8"	GAB	1,87
AAC367	M2D	1200504	NT LĪKUMS 90° I/A VĪTNE EN1.4404/316L	1/2"	GAB	2,09
AAC368	M2D	1200505	NT LĪKUMS 90° I/A VĪTNE EN1.4404/316L	3/4"	GAB	3,08
AAC369	M2D	1200506	NT LĪKUMS 90° I/A VĪTNE EN1.4404/316L	1"	GAB	4,95
AAC370	M2D	1200507	NT LĪKUMS 90° I/A VĪTNE EN1.4404/316L	1 1/4"	GAB	7,86
AAC371	M2D	1200508	NT LĪKUMS 90° I/A VĪTNE EN1.4404/316L	1 1/2"	GAB	9,93
AAC372	M2D	1200509	NT LĪKUMS 90° I/A VĪTNE EN1.4404/316L	2"	GAB	13,07



AAC374	M2D		NT T-GABALS EN1.4404/316L	1/4"	GAB	2,08
AAC375	M2D		NT T-GABALS EN1.4404/316L	3/8"	GAB	2,39
AAC376	M2D	1200804	NT T-GABALS EN1.4404/316L	1/2"	GAB	2,65
AAC377	M2D	1200805	NT T-GABALS EN1.4404/316L	3/4"	GAB	3,47
AAC378	M2D	1200806	NT T-GABALS EN1.4404/316L	1"	GAB	5,30
AAC379	M2D	1200807	NT T-GABALS EN1.4404/316L	1 1/4"	GAB	8,74
AAC380	M2D	1200808	NT T-GABALS EN1.4404/316L	1 1/2"	GAB	10,98
AAC381	M2D	1200809	NT T-GABALS EN1.4404/316L	2"	GAB	17,16



AAC412			NT REDUKCIJA I/Ā VĪTNE EN1.4404/316L	1/4 X 1/8	GAB	P
AAC413			NT REDUKCIJA I/Ā VĪTNE EN1.4404/316L	3/8 X 1/8	GAB	P
AAC414	M2D		NT REDUKCIJA I/Ā VĪTNE EN1.4404/316L	3/8 X 1/4	GAB	1,40
AAC415	M2D		NT REDUKCIJA I/Ā VĪTNE EN1.4404/316L	1/2 X 1/4	GAB	1,38
AAC416			NT REDUKCIJA I/Ā VĪTNE EN1.4404/316L	1/2 X 3/8	GAB	P
ADU627			NT REDUKCIJA I/Ā VĪTNE EN1.4404/316L	3/4" X 1/	GAB	P
AAC417			NT REDUKCIJA I/Ā VĪTNE EN1.4404/316L	3/4 X 3/	GAB	P
AAC418	M2D	1201109	NT REDUKCIJA I/Ā VĪTNE EN1.4404/316L	3/4"-1/2"	GAB	2,04
AEX241			NT REDUKCIJA I/Ā VĪTNE EN1.4404/316L	1" X 1/4"	GAB	P
AEX242			NT REDUKCIJA I/Ā VĪTNE EN1.4404/316L	1" X 3/8"	GAB	P



SAP KODI	ATL	LVI KODI	PREČU GRUPAS / PRODUKTA NOSAUKUMS	IZMĒRS	MĒRV.	CENA EUR BEZ PVN
M2D / A3, NERŪSĒJOŠĀ TĒRAUDA VĪTŅU SAVIENOJUMI EN1.4404/316L						
AAC419	M2D	1201112	NT REDUKCIJA I/Ā VĪTNE EN1.4404/316L	1" - 1/2"	GAB	2,56
AAC420	M2D	1201113	NT REDUKCIJA I/Ā VĪTNE EN1.4404/316L	1" - 3/4"	GAB	2,56
AAC422	M2D	1201117	NT REDUKCIJA I/Ā VĪTNE EN1.4404/316L	1 1/4" - 1"	GAB	3,90
AAC424	M2D	1201121	NT REDUKCIJA I/Ā VĪTNE EN1.4404/316L	1 1/2" - 1"	GAB	5,40
AAC425	M2D	1201122	NT REDUKCIJA I/Ā VĪTNE EN1.4404/316L	1 1/2" - 1 1/4"	GAB	5,40
AAC426	M2D	1201126	NT REDUKCIJA I/Ā VĪTNE EN1.4404/316L	2" - 1 1/4"	GAB	7,45
AAC427	M2D	1201127	NT REDUKCIJA I/Ā VĪTNE EN1.4404/316L	2" - 1 1/2"	GAB	7,45
AAC430	M2D		NT DUBULTNĪPELIS EN1.4404/316L	1/4"	GAB	1,18
AAC431	M2D		NT DUBULTNĪPELIS EN1.4404/316L	3/8"	GAB	1,38
AAC432	M2D	1201704	NT DUBULTNĪPELIS EN1.4404/316L	1/2"	GAB	1,44
AAC433	M2D	1201705	NT DUBULTNĪPELIS EN1.4404/316L	3/4"	GAB	1,87
AAC434	M2D	1201706	NT DUBULTNĪPELIS EN1.4404/316L	1"	GAB	2,56
AAC435	M2D	1201707	NT DUBULTNĪPELIS EN1.4404/316L	1 1/4"	GAB	4,46
AAC436	M2D	1201708	NT DUBULTNĪPELIS EN1.4404/316L	1 1/2"	GAB	5,92
AAC437	M2D	1201709	NT DUBULTNĪPELIS EN1.4404/316L	2"	GAB	7,23
AAC446	M2D	1201209	NT REDUKC.DUBULTNĪPELIS EN1.4404/316L	3/4" - 1/2"	GAB	2,56
AAC447	M2D	1201212	NT REDUKC.DUBULTNĪPELIS EN1.4404/316L	1" - 1/2"	GAB	3,31
AAC448	M2D	1201213	NT REDUKC.DUBULTNĪPELIS EN1.4404/316L	1" - 3/4"	GAB	3,31
AAC449	M2D	1201217	NT REDUKC.DUBULTNĪPELIS EN1.4404/316L	1 1/4" - 1"	GAB	5,73
AAC450	M2D	1201222	NT REDUKC.DUBULTNĪPELIS EN1.4404/316L	1 1/2" - 1 1/4"	GAB	6,98
AAC442	M2D	145102104	NT REDUKC.DUBULTNĪPELIS EN1.4404/316L	1/2" - 1/4"	GAB	2,09
AAC443	M2D	145102308	NT REDUKC.DUBULTNĪPELIS EN1.4404/316L	1/2" - 3/8"	GAB	2,09
ADK115	M2D	1201221	NT REDUKC.DUBULTNĪPELIS EN1.4404/316L	1/2" - 1"	GAB	6,98
ADK117	M2D	1201226	NT REDUKC.DUBULTNĪPELIS EN1.4404/316L	2" - 1 1/4"	GAB	9,45
AAC451	M2D	1201227	NT REDUKC.DUBULTNĪPELIS EN1.4404/316L	2" - 1 1/2"	GAB	9,45
AAC484	M2D		NT KAPE EN1.4404/316L	1/4"	GAB	1,10
AAC485	M2D		NT KAPE EN1.4404/316L	3/8"	GAB	1,36
AAC486	M2D	1202304	NT KAPE EN1.4404/316L	1/2"	GAB	1,59
AAC487	M2D	1202305	NT KAPE EN1.4404/316L	3/4"	GAB	1,90
AAC488	M2D	1202306	NT KAPE EN1.4404/316L	1"	GAB	2,84
AAC489	M2D	1202307	NT KAPE EN1.4404/316L	1 1/4"	GAB	5,34
AAC490	M2D	1202308	NT KAPE EN1.4404/316L	1 1/2"	GAB	6,05
AAC491	M2D	1202309	NT KAPE EN1.4404/316L	2"	GAB	9,60
AAC493	M2D		NT KORĶIS EN1.4404/316L	1/4"	GAB	0,91
AAC494	M2D		NT KORĶIS EN1.4404/316L	3/8"	GAB	1,06
AAC495	M2D	1201704	NT KORĶIS EN1.4404/316L	1/2"	GAB	1,21
AAC496	M2D	1201705	NT KORĶIS EN1.4404/316L	3/4"	GAB	2,04
AAC497	M2D	1201706	NT KORĶIS EN1.4404/316L	1"	GAB	2,56
AAC498	M2D	1201707	NT KORĶIS EN1.4404/316L	1 1/4"	GAB	4,80
AAC499	M2D	1201708	NT KORĶIS EN1.4404/316L	1 1/2"	GAB	6,87
AAC500	M2D	1201709	NT KORĶIS EN1.4404/316L	2"	GAB	9,54
AAC350	M2D	1201009	NT REDUKC.UZMAVA EN1.4404/316L	3/4" - 1/2"	GAB	2,75
AAM893	M2D	1201012	NT REDUKC.UZMAVA EN1.4404/316L	1" - 1/2"	GAB	4,33
AAC351	M2D	1201013	NT REDUKC.UZMAVA EN1.4404/316L	1" - 3/4"	GAB	4,33
AAC352	M2D	1201017	NT REDUKC.UZMAVA EN1.4404/316L	1 1/4" - 1"	GAB	6,78
ADK112	M2D	1201021	NT REDUKC.UZMAVA EN1.4404/316L	1 1/2" - 1"	GAB	8,27
AAC353	M2D	1201022	NT REDUKC.UZMAVA EN1.4404/316L	1 1/2" - 1 1/4"	GAB	8,27
ADK113	M2D	1201026	NT REDUKC.UZMAVA EN1.4404/316L	2" - 1 1/4"	GAB	11,41
AAC354	M2D	1201027	NT REDUKC.UZMAVA EN1.4404/316L	2" - 1 1/2"	GAB	11,41
AEY795			NT SASKRŪVE I/I VĪTNE AR BLĪVI EN1.4404/316L	1/2"	GAB	4,21
AEY796			NT SASKRŪVE I/I VĪTNE AR BLĪVI EN1.4404/316L	3/4"	GAB	6,35
AEY797			NT SASKRŪVE I/I VĪTNE AR BLĪVI EN1.4404/316L	1"	GAB	8,46
AEY798			NT SASKRŪVE I/I VĪTNE AR BLĪVI EN1.4404/316L	1 1/4"	GAB	11,59
AEY799			NT SASKRŪVE I/I VĪTNE AR BLĪVI EN1.4404/316L	1 1/2"	GAB	14,90
AEY800			NT SASKRŪVE I/I VĪTNE AR BLĪVI EN1.4404/316L	2"	GAB	20,24

SAP KODI	ATL	LVI KODI	PREČU GRUPAS / PRODUKTA NOSAUKUMS	IZMĒRS	MĒRV.	CENA EUR BEZ PVN
M2D / A3, NERŪSĒJOŠĀ TĒRAUDA VĪTŅU SAVIENOJUMI EN1.4404/316L						
AAC390	M2D	1202904	NT SASKRŪVE I/I VĪTNE EN1.4404/316L	1/2"	GAB	4,97
AAC391	M2D	1202905	NT SASKRŪVE I/I VĪTNE EN1.4404/316L	3/4"	GAB	6,29
AAC392	M2D	1202906	NT SASKRŪVE I/I VĪTNE EN1.4404/316L	1"	GAB	8,59
AAC393	M2D	1202907	NT SASKRŪVE I/I VĪTNE EN1.4404/316L	1 1/4"	GAB	15,76
AAC394	M2D	1202908	NT SASKRŪVE I/I VĪTNE EN1.4404/316L	1 1/2"	GAB	19,33
AAC395	M2D	1202909	NT SASKRŪVE I/I VĪTNE EN1.4404/316L	2"	GAB	25,83
AAC398	M2D	1203004	NT SASKRŪVE I/Ā VĪTNE EN1.4404/316L	1/2"	GAB	5,88
AAC399	M2D	1203005	NT SASKRŪVE I/Ā VĪTNE EN1.4404/316L	3/4"	GAB	8,24
AAC400	M2D	1203006	NT SASKRŪVE I/Ā VĪTNE EN1.4404/316L	1"	GAB	9,65
AAC401	M2D	1203007	NT SASKRŪVE I/Ā VĪTNE EN1.4404/316L	1 1/4"	GAB	19,23
AAC402	M2D	1203008	NT SASKRŪVE I/Ā VĪTNE EN1.4404/316L	1 1/2"	GAB	22,41
AAC403	M2D	1203009	NT SASKRŪVE I/Ā VĪTNE EN1.4404/316L	2"	GAB	29,80
AAC406	M2D	1203104	NT SASKRŪVE METINĀMA EN1.4404/316L	21,3	GAB	6,50
AAC407	M2D	1203105	NT SASKRŪVE METINĀMA EN1.4404/316L	26,9	GAB	8,33
AAC408	M2D	1203106	NT SASKRŪVE METINĀMA EN1.4404/316L	33,7	GAB	10,79
AAC409	M2D	1203107	NT SASKRŪVE METINĀMA EN1.4404/316L	42,4	GAB	18,11
AAC410	M2D	1203108	NT SASKRŪVE METINĀMA EN1.4404/316L	48,3	GAB	22,56
AAC411	M2D	1203104	NT SASKRŪVE METINĀMA EN1.4404/316L	60,3	GAB	28,38
AAG708	M2D	1203910	NT ŠĻAUKAS NIPELIS EN1.4404/316L	3/8" X 10	GAB	2,58
AAG711	M2D	1203916	NT ŠĻAUKAS NIPELIS EN1.4404/316L	1/2" X 13	GAB	3,23
AML294	M2D		NT ŠĻAUKAS NIPELIS EN1.4404/316L	3/4" X 16	GAB	4,69
AAG717	M2D	1203926	NT ŠĻAUKAS NIPELIS EN1.4404/316L	1" X 25	GAB	5,79
AAG719	M2D	1203932	NT ŠĻAUKAS NIPELIS EN1.4404/316L	1 1/4" X 32	GAB	8,14
AAG720	M2D	1203940	NT ŠĻAUKAS NIPELIS EN1.4404/316L	1 1/2" X 40	GAB	11,02
AAG721	M2D	1203950	NT ŠĻAUKAS NIPELIS EN1.4404/316L	2" X 50	GAB	17,47
AAG724			NT MET. ŠĻŪTENES NIPELIS	17,2 AISI316	GAB	P
AAG725	M2D		NT MET. ŠĻŪTENES NIPELIS	21,3 AISI316	GAB	3,28
AAG726	M2D		NT MET. ŠĻŪTENES NIPELIS	26,9 AISI316	GAB	3,71
AAG727	M2D		NT MET. ŠĻŪTENES NIPELIS	33,7 AISI316	GAB	4,58
AAG728	M2D		NT MET. ŠĻŪTENES NIPELIS	42,4 AISI316	GAB	6,14
AAG729	M2D		NT MET. ŠĻŪTENES NIPELIS	48,3 AISI316	GAB	8,00
AAG730	M2D		NT MET. ŠĻŪTENES NIPELIS	60,3 AISI316	GAB	10,90



13 KOMPENSATORI 14 VARA CAURULES UN VEIDGABALI

SAP KODI	ATL	LVI KODI	PREČU GRUPAS / PRODUKTA NOSAUKUMS	IZMĒRS	MĒRV.	CENA EUR BEZ PVN
----------	-----	----------	-----------------------------------	--------	-------	---------------------

M3N / A1 , VĪTNĒTIE VIBRĀCIJAS KOMPENSATORI

AGC159	M3N	1485402L	KOMPENSATORS AR IEKŠ. VĪTNĒM	1" 2830 06	GAB	15,39
AGC160	M3N	1485403L	KOMPENSATORS AR IEKŠ. VĪTNĒM	1 1/4" 2830 07	GAB	17,51
AGC206	M3N	1485404L	KOMPENSATORS AR IEKŠ. VĪTNĒM	1 1/2" 2830 08	GAB	22,47
AGC207	M3N	1485405L	KOMPENSATORS AR IEKŠ. VĪTNĒM	2" 2830 09	GAB	28,03

Korpuss:EPDM , Gali: cinkots tērauds , Garums :200mm , Pmax=10bar T= -10°C +105°C



M3N / A1 , ATLOKU VIBRĀCIJAS KOMPENSATORI

AFR417	M3N	1485603	KOMPENSATORS AR ATLOKĪEM	DN 32 2831 07 L=95MM	GAB	20,48
AFR418	M3N	1485604	KOMPENSATORS AR ATLOKĪEM	DN 40 2831 08 L=95MM	GAB	22,03
AFR419	M3N	1485605	KOMPENSATORS AR ATLOKĪEM	DN 50 2831 09 L=105MM	GAB	26,64
AFR420	M3N	1485606	KOMPENSATORS AR ATLOKĪEM	DN 65 2831 10 L=105MM	GAB	35,02
AFR421	M3N	1485607	KOMPENSATORS AR ATLOKĪEM	DN 80 2831 11 L=130MM	GAB	43,09
AFR422	M3N	1485608	KOMPENSATORS AR ATLOKĪEM	DN 100 2831 12 L=135MM	GAB	53,42
AFR423	M3N	1485609	KOMPENSATORS AR ATLOKĪEM	DN 125 2831 13 L=160MM	GAB	71,89
AFR424	M3N	1485610	KOMPENSATORS AR ATLOKĪEM	DN 150 2831 14 L=185MM	GAB	87,39
AFR425	M3N	1485611	KOMPENSATORS AR ATLOKĪEM	DN 200 2831 16 L=200MM	GAB	130,62

Korpuss:EPDM , Gali: cinkots tērauds , Atloki : DIN2501 , Pmax=10bar T= -10°C +105°C



M3L / A1 , METINĀMIE METĀLA KOMPENSATORI

CF0251	M3L	1511025	METINĀMS METĀLA KOMPENSĀTORS	DN25 PN16	GAB	80,58
CF0243	M3L	1511032	METINĀMS METĀLA KOMPENSĀTORS	DN32 PN16	GAB	87,12
CF0246	M3L	1511040	METINĀMS METĀLA KOMPENSĀTORS	DN40 PN16	GAB	90,23
CF0250	M3L	1511050	METINĀMS METĀLA KOMPENSĀTORS	DN50 PN16	GAB	94,28
CFC286	M3L	1511065	METINĀMS METĀLA KOMPENSĀTORS	DN65 PN16	GAB	137,84
CF0248	M3L	1511080	METINĀMS METĀLA KOMPENSĀTORS	DN80 PN16	GAB	154,63
CF0252	M3L	1511100	METINĀMS METĀLA KOMPENSĀTORS	DN100 PN16	GAB	178,29
CF0244	M3L	1511125	METINĀMS METĀLA KOMPENSĀTORS	DN125 PN16	GAB	208,59
CF0247	M3L	1511150	METINĀMS METĀLA KOMPENSĀTORS	DN150 PN16	GAB	248,95
CF0245	M3L	1511200	METINĀMS METĀLA KOMPENSĀTORS	DN200 PN16	GAB	325,07
CF0249	M3L	1511250	METINĀMS METĀLA KOMPENSĀTORS	DN250 PN16	GAB	393,03

Korpuss: melnais metāls ST37, Gali: NT 321, Pmax=16bar T= -20°C +300°C



14 VARA CAURULES UN VEIDGABALI

M5J / A2 , VARA CAURULES

AAD640	M5J	1581152	MĪKSTĀ VARA CAURULE	6X4,4 25M	M	2,50
AAD641	M5J	1581156	MĪKSTĀ VARA CAURULE	8X6,4 25M	M	3,34
AAD642	M5J	1581158	MĪKSTĀ VARA CAURULE	10X8,4 25M	M	4,02
AAD644	M5J	1581164	MĪKSTĀ VARA CAURULE	15X13 25M	M	6,82
AAD645	M5J	1581167	MĪKSTĀ VARA CAURULE	18X16 25M	M	8,36
AAD646		1581170	MĪKSTĀ VARA CAURULE	22X20 25M	M	P
AAD654		1581231	MĪKSTĀ VARA CAURULE AR IZOLĀCIJU	10X0,8 25M	M	P
AAD655		1581242	MĪKSTĀ VARA CAURULE AR IZOLĀCIJU	12X1,0 25M	M	P
AAD656		1581244	MĪKSTĀ VARA CAURULE AR IZOLĀCIJU	15X1,0 25M	M	P
AAD657		1581247	MĪKSTĀ VARA CAURULE AR IZOLĀCIJU	18X1,0 25M	M	P
AAD658		1581250	MĪKSTĀ VARA CAURULE AR IZOLĀCIJU	22X1,0 25M	M	P
AAD649		1581315	HROMĒTA VARA CAURULE	10X1500	GAB	P
AAD650	M5J	1581317	HROMĒTA VARA CAURULE	10X2000	GAB	8,84
AAD652	M5J	1581327	HROMĒTA VARA CAURULE	12X2000	GAB	11,99
AAD653	M5J	1581337	HROMĒTA VARA CAURULE	15X2000	GAB	14,97











SAP KODI	ATL	LVI KODI	PREČU GRUPAS / PRODUKTA NOSAUKUMS	IZMĒRS	MĒRV.	CENA EUR BEZ PVN	
M5J / A2 , VARA CAURULES							
AAD624	M5J	1582108	CIETĀ VARA CAURULE	10X8,4	M	2,92	
AFD925	M5J	1582111	CIETĀ VARA CAURULE	12X10	M	P	
AAD626	M5J	1582114	CIETĀ VARA CAURULE	15X13	M	4,73	
AAD627	M5J	1582117	CIETĀ VARA CAURULE	18X16	M	5,77	
AAD628	M5J	1582120	CIETĀ VARA CAURULE	22X20	M	7,15	
AAD629	M5J	1582121R	CIETĀ VARA CAURULE	28X26	M	11,07	
AAD630	M5J	1582126	CIETĀ VARA CAURULE	35X32	M	17,77	
AAD631	M5J	1582129	CIETĀ VARA CAURULE	42X39	M	21,70	
AAD632	M5J	1582132	CIETĀ VARA CAURULE	54X51	M	28,02	







T-SAVIENOJUMS VARA CAURULĒM FLAMCO T-PLUS

ANQ642	1579052	T-SAVIENOJUMS SAVIENOJUMS	15 X 1/2 X 15 FLAMCO T-PLUS	GAB	P	
ANQ643	1579055	T-SAVIENOJUMS SAVIENOJUMS	18 X 1/2 X 18 FLAMCO T-PLUS	GAB	P	
ANQ644	1579056	T-SAVIENOJUMS SAVIENOJUMS	22 X 1/2 X 22 FLAMCO T-PLUS	GAB	P	
ANQ645	1579057	T-SAVIENOJUMS SAVIENOJUMS	28 X 3/4 X 28 FLAMCO T-PLUS	GAB	P	
ANQ646	1579058	T-SAVIENOJUMS SAVIENOJUMS	35 X 3/4 X 35 FLAMCO T-PLUS	GAB	P	
ANQ647	1579059	T-SAVIENOJUMS SAVIENOJUMS	42 X 3/4 X 42 FLAMCO T-PLUS	GAB	P	









M5L / A1 , LODĒJAMI VARA VEIDGABALI







AAD850	M5L	1500105	LODĒJAMS LĪKUMS	15 90° 5001A	GAB	0,37	
AAD851	M5L	1500106	LODĒJAMS LĪKUMS	18 90° 5001A	GAB	0,88	
AAD852	M5L	1500107	LODĒJAMS LĪKUMS	22 90° 5001A	GAB	1,04	
AAD853	M5L	1500108	LODĒJAMS LĪKUMS	28 90° 5001A	GAB	2,35	
AAD854	M5L	1500109	LODĒJAMS LĪKUMS	35 90° 5001A	GAB	7,12	
AAD855	M5L	1500110	LODĒJAMS LĪKUMS	42 90° 5001A	GAB	9,59	
AAD856	M5L	1500111	LODĒJAMS LĪKUMS	54 90° 5001A	GAB	18,38	
AAD841	M5L	1500203	LODĒJAMS LĪKUMS	10 90° 5002A	GAB	0,72	
AAD843	M5L	1500205	LODĒJAMS LĪKUMS	15 90° 5002A	GAB	0,43	
AAD844	M5L	1500206	LODĒJAMS LĪKUMS	18 90° 5002A	GAB	0,59	
AAD845	M5L	1500207	LODĒJAMS LĪKUMS	22 90° 5002A	GAB	0,82	
AAD846	M5L	1500208	LODĒJAMS LĪKUMS	28 90° 5002A	GAB	1,33	
AAD847	M5L	1500209	LODĒJAMS LĪKUMS	35 90° 5002A	GAB	3,97	
AAD848	M5L	1500210	LODĒJAMS LĪKUMS	42 90° 5002A	GAB	5,58	
AAD849	M5L	1500211	LODĒJAMS LĪKUMS	54 90° 5002A	GAB	11,84	
AAD747	M5L	1509003	LODĒJAMS LĪKUMS	10 90° 5090	GAB	0,90	
AAD749	M5L	1509005	LODĒJAMS LĪKUMS	15 90° 5090	GAB	0,31	
AAD750	M5L	1509006	LODĒJAMS LĪKUMS	18 90° 5090	GAB	0,51	
AAD751	M5L	1509007	LODĒJAMS LĪKUMS	22 90° 5090	GAB	0,78	
AAD752	M5L	1509008	LODĒJAMS LĪKUMS	28 90° 5090	GAB	1,47	
AAD753	M5L	1509009	LODĒJAMS LĪKUMS	35 90° 5090	GAB	4,17	
AAD754	M5L	1509010	LODĒJAMS LĪKUMS	42 90° 5090	GAB	7,05	
AAD755	M5L	1509011	LODĒJAMS LĪKUMS	54 90° 5090	GAB	11,70	
AAM933	M5L	1504005	LODĒJAMS LĪKUMS	15 45° 5040	GAB	0,31	
AAD740	M5L	1504006	LODĒJAMS LĪKUMS	18 45° 5040	GAB	0,80	
AAD741	M5L	1504007	LODĒJAMS LĪKUMS	22 45° 5040	GAB	1,04	
AAD742	M5L	1504008	LODĒJAMS LĪKUMS	28 45° 5040	GAB	1,62	
AAD743	M5L	1504009	LODĒJAMS LĪKUMS	35 45° 5040	GAB	5,50	
AAD744	M5L	1504010	LODĒJAMS LĪKUMS	42 45° 5040	GAB	10,16	
AAD733	M5L	1504105	LODĒJAMS LĪKUMS	15 45° 5041	GAB	0,37	
AAD734	M5L	1504106	LODĒJAMS LĪKUMS	18 45° 5041	GAB	0,78	
AAD735	M5L	1504107	LODĒJAMS LĪKUMS	22 45° 5041	GAB	1,08	
AAD736	M5L	1504108	LODĒJAMS LĪKUMS	28 45° 5041	GAB	1,53	
AAD737	M5L	1504109	LODĒJAMS LĪKUMS	35 45° 5041	GAB	5,24	
AAD738	M5L	1504110	LODĒJAMS LĪKUMS	42 45° 5041	GAB	9,30	
AAD739	M5L	1504111	LODĒJAMS LĪKUMS	54 45° 5041	GAB	16,54	









SAP KODI	ATL	LVI KODI	PREČU GRUPAS / PRODUKTA NOSAUKUMS	IZMĒRS	MĒRV.	CENA EUR BEZ PVN	
M5L / A1, LODĒJAMI VARA VEIDGABALI							
AAD857		1506005	CAURULES LOKS	15 180° 5060	GAB	P	
AAD858		1506006	CAURULES LOKS	18 180° 5060	GAB	P	
AAD859		1506007	CAURULES LOKS	22 180° 5060	GAB	P	
AAD766	M5L	1513003	LODĒJAMĀIS TREJGABALS	10 5130	GAB	1,29	
AAD768	M5L	1513005	LODĒJAMĀIS TREJGABALS	15 5130	GAB	0,53	
AAD769	M5L	1513006	LODĒJAMĀIS TREJGABALS	18 5130	GAB	1,02	
AAD770	M5L	1513007	LODĒJAMĀIS TREJGABALS	22 5130	GAB	1,37	
AAD771	M5L	1513008	LODĒJAMĀIS TREJGABALS	28 5130	GAB	2,76	
AAD772	M5L	1513009	LODĒJAMĀIS TREJGABALS	35 5130	GAB	6,09	
AAD773	M5L	1513010	LODĒJAMĀIS TREJGABALS	42 5130	GAB	12,07	
AAD774	M5L	1513011	LODĒJAMĀIS TREJGABALS	54 5130	GAB	20,98	
AAD787	M5L	1513047	LODĒJAMĀIS REDUKCIJAS TREJGABALS	18X12 5130R	GAB	1,47	I
AAD788	M5L	1513050	LODĒJAMĀIS REDUKCIJAS TREJGABALS	18X15 5130R	GAB	1,15	
AAD792	M5L	1513061	LODĒJAMĀIS REDUKCIJAS TREJGABALS	22X15 5130R	GAB	1,37	
AAD793	M5L	1513064	LODĒJAMĀIS REDUKCIJAS TREJGABALS	22X18 5130R	GAB	2,05	
AAD796	M5L	1513071	LODĒJAMĀIS REDUKCIJAS TREJGABALS	28X15 5130R	GAB	2,97	
AAD797	M5L	1513074	LODĒJAMĀIS REDUKCIJAS TREJGABALS	28X18 5130R	GAB	4,44	
AAD798	M5L	1513078	LODĒJAMĀIS REDUKCIJAS TREJGABALS	28X22 5130R	GAB	3,42	
AAD801	M5L	1513085	LODĒJAMĀIS REDUKCIJAS TREJGABALS	35X22 5130R	GAB	8,90	
AAD802	M5L	1513088	LODĒJAMĀIS REDUKCIJAS TREJGABALS	35X28 5130R	GAB	11,37	
AAD803	M5L	1513094	LODĒJAMĀIS REDUKCIJAS TREJGABALS	42X28 5130R	GAB	13,37	
AAD804	M5L	1513096	LODĒJAMĀIS REDUKCIJAS TREJGABALS	42X35 5130R	GAB	24,13	
AAD805		1513097	LODĒJAMĀIS REDUKCIJAS TREJGABALS	54X35 5130R	GAB		P
AAD690		1524006	LODĒJAMĀ PĀREJA FF	12X10 MM 5240	GAB		P
AAD691	M5L	1524008	LODĒJAMĀ PĀREJA FF	15X10 MM 5240	GAB	1,39	
AAD695	M5L	1524012	LODĒJAMĀ PĀREJA FF	18X15 MM 5240	GAB	0,51	
AAD697	M5L	1524015	LODĒJAMĀ PĀREJA FF	22X15 MM 5240	GAB	1,19	
AAD698	M5L	1524016	LODĒJAMĀ PĀREJA FF	22X18 MM 5240	GAB	0,80	
AAD699	M5L	1524019	LODĒJAMĀ PĀREJA FF	28X18 MM 5240	GAB	2,72	
AAD700	M5L	1524020	LODĒJAMĀ PĀREJA FF	28X22 MM 5240	GAB	1,33	
AAD701	M5L	1524024	LODĒJAMĀ PĀREJA FF	35X28 MM 5240	GAB	6,59	
AAD702	M5L	1524028	LODĒJAMĀ PĀREJA FF	42X35 MM 5240	GAB	8,71	
Cauruļu savstarpējai savienošanai							
AAD709	M5L	1524308	LODĒJAMĀ PĀREJA MF	15X10 5243	GAB	0,72	
AAD710		1524309	LODĒJAMĀ PĀREJA MF	15X12 5243	GAB	0,41	P
AAD713	M5L	1524312	LODĒJAMĀ PĀREJA MF	18X15 5243	GAB	0,39	
AAD715	M5L	1524315	LODĒJAMĀ PĀREJA MF	22X15 5243	GAB	0,59	
AAD716	M5L	1524316	LODĒJAMĀ PĀREJA MF	22X18 5243	GAB	0,65	
AAD717	M5L	1524318	LODĒJAMĀ PĀREJA MF	28X15 5243	GAB	2,35	
AAD718	M5L	1524319	LODĒJAMĀ PĀREJA MF	28X18 5243	GAB	2,92	
AAD719	M5L	1524320	LODĒJAMĀ PĀREJA MF	28X22 5243	GAB	1,02	
AAD721	M5L	1524323	LODĒJAMĀ PĀREJA MF	35X22 5243	GAB	5,34	
AAD722	M5L	1524324	LODĒJAMĀ PĀREJA MF	35X28 5243	GAB	3,56	
AAD724	M5L	1524327	LODĒJAMĀ PĀREJA MF	42X28 5243	GAB	7,51	
AAD725	M5L	1524328	LODĒJAMĀ PĀREJA MF	42X35 5243	GAB	6,36	
AAD727	M5L	1524331	LODĒJAMĀ PĀREJA MF	54X35 5243	GAB	14,58	
AAD728	M5L	1524332	LODĒJAMĀ PĀREJA MF	54X42 5243	GAB	11,84	
Caurules un veidgabala savienošanai.							

SAP KODI	ATL	LVI KODI	PREČU GRUPAS / PRODUKTA NOSAUKUMS	IZMĒRS	MĒRV.	CENA EUR BEZ PVN	
M5L / A1 , LODĒJAMI VARA VEIDGABALI							
AAD678	M5X	1527002	LODĒJAMĀIS SAVIENOJUMS	8 5270	GAB	0,24	I
AAD679	M5L	1527003	LODĒJAMĀIS SAVIENOJUMS	10 5270	GAB	0,22	
AAD681	M5L	1527005	LODĒJAMĀIS SAVIENOJUMS	15 5270	GAB	0,20	
AAD682	M5L	1527006	LODĒJAMĀIS SAVIENOJUMS	18 5270	GAB	0,23	
AAD683	M5L	1527007	LODĒJAMĀIS SAVIENOJUMS	22 5270	GAB	0,43	
AAD684	M5L	1527008	LODĒJAMĀIS SAVIENOJUMS	28 5270	GAB	1,02	
AAD685	M5L	1527009	LODĒJAMĀIS SAVIENOJUMS	35 5270	GAB	1,88	
AAD686	M5L	1527010	LODĒJAMĀIS SAVIENOJUMS	42 5270	GAB	3,60	
AAD687	M5L	1527011	LODĒJAMĀIS SAVIENOJUMS	54 5270	GAB	5,87	
							
ATD318	M61	1573122	LODĒJAMĀ PĀREJA, ĀRĒJĀ VĪTNE	1/2"X15	GAB	0,65	
CEP022	M61	102234	LODĒJAMĀ PĀREJA, ĀRĒJĀ VĪTNE	3/4"X15	GAB	1,47	
ATD319	M61	1573125	LODĒJAMĀ PĀREJA, ĀRĒJĀ VĪTNE	1/2"X18	GAB	0,86	
ATD320	M61	1573126	LODĒJAMĀ PĀREJA, ĀRĒJĀ VĪTNE	3/4"X18	GAB	1,10	
CEP024	M61	101749	LODĒJAMĀ PĀREJA, ĀRĒJĀ VĪTNE	1/2"X22	GAB	1,70	
ATD321	M61	1573129	LODĒJAMĀ PĀREJA, ĀRĒJĀ VĪTNE	3/4"X22	GAB	1,26	
CEP017	M61	102913	LODĒJAMĀ PĀREJA, ĀRĒJĀ VĪTNE	3/4"X28	GAB	2,99	
ATD322	M61	1573134	LODĒJAMĀ PĀREJA, ĀRĒJĀ VĪTNE	1"X28	GAB	1,89	
CEP011	M61	107109	LODĒJAMĀ PĀREJA, ĀRĒJĀ VĪTNE	1"X35	GAB	4,29	
AAE026	M61	157338	LODĒJAMĀ PĀREJA, ĀRĒJĀ VĪTNE	1 1/4"X35	GAB	3,30	
CEP012	M61	141905	LODĒJAMĀ PĀREJA, ĀRĒJĀ VĪTNE	1 1/4"X42	GAB	11,85	
AAE027	M61	1573141	LODĒJAMĀ PĀREJA, ĀRĒJĀ VĪTNE	1 1/2"X42	GAB	6,50	
CEP015	M61	169305	LODĒJAMĀ PĀREJA, ĀRĒJĀ VĪTNE	1 1/2"X54	GAB	24,44	
AAE028	M61	1573142	LODĒJAMĀ PĀREJA, ĀRĒJĀ VĪTNE	2"X54	GAB	14,32	
							
ATD324	M61	1573322	LODĒJAMĀ PĀREJA, IEKŠĒJĀ VĪTNE	1/2"X15	GAB	0,91	
ATD325	M61	1573325	LODĒJAMĀ PĀREJA, IEKŠĒJĀ VĪTNE	1/2"X18	GAB	1,33	
CEP014	M61	102180	LODĒJAMĀ PĀREJA, IEKŠĒJĀ VĪTNE	3/4"X18	GAB	2,21	
CEP020	M61	101664	LODĒJAMĀ PĀREJA, IEKŠĒJĀ VĪTNE	1/2"X22	GAB	1,92	
ATD326	M61	1573329	LODĒJAMĀ PĀREJA, IEKŠĒJĀ VĪTNE	3/4"X22	GAB	1,90	
CEP018	M61	104139	LODĒJAMĀ PĀREJA, IEKŠĒJĀ VĪTNE	3/4"X28	GAB	3,79	
ATD327	M61	1573334	LODĒJAMĀ PĀREJA, IEKŠĒJĀ VĪTNE	1"X28	GAB	2,76	
CEP016	M61	107857	LODĒJAMĀ PĀREJA, IEKŠĒJĀ VĪTNE	1"X35	GAB	5,94	
CEP021	M61	108267	LODĒJAMĀ PĀREJA, IEKŠĒJĀ VĪTNE	1 1/4"X35	GAB	5,33	
							
AAE043	M61	1573522	MAISĪTĀJA PIEVIEN. KRONŠTEINS	1/2"X15	GAB	1,94	
							
AAE063	M61	1573722	LODĒJAMĀ SASKRŪVE AR ĀRĒJO VĪTNI	1/2"X15	GAB	4,19	
AAE064	M61	1573725	LODĒJAMĀ SASKRŪVE AR ĀRĒJO VĪTNI	1/2"X18	GAB	4,48	
AAE066	M61	1573729	LODĒJAMĀ SASKRŪVE AR ĀRĒJO VĪTNI	3/4"X22	GAB	5,16	
AAE067	M61	1573734	LODĒJAMĀ SASKRŪVE AR ĀRĒJO VĪTNI	1"X28	GAB	9,12	
AAE068	M61	1573738	LODĒJAMĀ SASKRŪVE AR ĀRĒJO VĪTNI	1 1/4"X35	GAB	23,24	
AAE069	M61	1573741	LODĒJAMĀ SASKRŪVE AR ĀRĒJO VĪTNI	1 1/2"X42	GAB	30,29	P
							
AGD553	M61	1573622L	LODĒJAMĀ SASKRŪVE AR IEKŠĒJO VĪTNI	1/2"X15	GAB	4,29	
AGD554	M61	1573625L	LODĒJAMĀ SASKRŪVE AR IEKŠĒJO VĪTNI	1/2"X18	GAB	8,19	
AAE054	M61	1573629	LODĒJAMĀ SASKRŪVE AR IEKŠĒJO VĪTNI	3/4"X22	GAB	4,69	
AAE055	M61	1573634	LODĒJAMĀ SASKRŪVE AR IEKŠĒJO VĪTNI	1"X28	GAB	9,45	
							
CFH721	M61	102401	T-GABALS	15X1/2X15 102401	GAB	2,02	
CFH722	M61	103767	T-GABALS	18X1/2X18 103767	GAB	2,44	
CFH720	M61	101978	T-GABALS	22X1/2X22 101978	GAB	2,42	
CFH724	M61	103453	T-GABALS	28X1/2X28 103453	GAB	3,98	
CFH723	M61	152734	T-GABALS	35X1/2X35 152734	GAB	13,24	
							

SAP KODI	ATL	LVI KODI	PREČU GRUPAS / PRODUKTA NOSAUKUMS	IZMĒRS	MĒRV.	CENA EUR BEZ PVN
M5N / A1 , MISIŅA KOMPRESIJAS VEIDGABALI						
ABJ946	M5N	E015004	KOMPRESIJAS SAVIENOJUMS	10	GAB	1,30
ABJ947		E015005	KOMPRESIJAS SAVIENOJUMS	12	GAB	P
ABJ948	M5N	E015006	KOMPRESIJAS SAVIENOJUMS	15	GAB	1,79
ABJ949	M5N	E015007	KOMPRESIJAS SAVIENOJUMS	18	GAB	2,53
ABJ950	M5N	E016028	KOMPRESIJAS SAVIENOJUMS	22	GAB	2,82
ABL198	M5N	E015133	KOMPRESIJAS SAVIENOJUMS	10 HROMĒTS	GAB	1,30
ABL199		E015134	KOMPRESIJAS SAVIENOJUMS	12 HROMĒTS	GAB	P
AJL460	M5N	E015133	KOMPRESIJAS SAVIENOJUMS	15 HROMĒTS	GAB	1,31
ABJ951		E015008	PĀREJA	10 X 8	GAB	P
ABJ952		E015009	PĀREJA	12 X 8	GAB	P
ABJ953		E015010	PĀREJA	12 X 10	GAB	P
ABJ955	M5N	E015015	PĀREJA	15X10	GAB	1,79
ABJ956		E015053	PĀREJA	15X12	GAB	P
ABJ958	M5N	E015054	PĀREJA	18X15	GAB	2,23
ABJ959		E015141	KOMPR.SAVIENOJUMS ĀRĒJĀ VĪTNE	10 X 3/8	GAB	P
ABJ960		E015142	KOMPR.SAVIENOJUMS ĀRĒJĀ VĪTNE	12 X 3/8	GAB	P
ABL202		E015194	KOMPR.SAVIENOJUMS ĀRĒJĀ VĪTNE	15 X 3/8	GAB	P
ABJ961	M5N	E015015	KOMPR.SAVIENOJUMS ĀRĒJĀ VĪTNE	10 X 1/2"	GAB	1,30
ABJ962		E015016	KOMPR.SAVIENOJUMS ĀRĒJĀ VĪTNE	12 X 1/2"	GAB	P
ABJ963	M5N	E015017	KOMPR.SAVIENOJUMS ĀRĒJĀ VĪTNE	15 X 1/2"	GAB	1,30
ABJ965		E015162	KOMPR.SAVIENOJUMS ĀRĒJĀ VĪTNE	15 X 3/4"	GAB	P
ABJ964	M5N	E016029	KOMPR.SAVIENOJUMS ĀRĒJĀ VĪTNE	18 X 1/2"	GAB	1,79
ABJ966	M5N	E015143	KOMPR.SAVIENOJUMS ĀRĒJĀ VĪTNE	18 X 3/4"	GAB	2,23
ABJ967	M5N	E016030	KOMPR.SAVIENOJUMS ĀRĒJĀ VĪTNE	22 X 3/4"	GAB	2,53
ABL201	M5N	E015192	KOMPR.SAVIENOJUMS ĀRĒJĀ VĪTNE	28 X 1"	GAB	3,70
AJI410	M5N	1558096	KOMPR.SAVIENOJUMS ĀRĒJĀ VĪTNE	35 X 11/4"	GAB	5,33
AAV009		1558096	KOMPR.SAVIENOJUMS ĀRĒJĀ VĪTNE	35 X 11/4"	GAB	P
AJI377	M5N	1558099	KOMPR.SAVIENOJUMS ĀRĒJĀ VĪTNE	10X1/2" HROMĒTS	GAB	1,30
AJI452		1558100	KOMPR.SAVIENOJUMS ĀRĒJĀ VĪTNE	12X1/2" HROMĒTS	GAB	P
AJI453	M5N	1558101	KOMPR.SAVIENOJUMS ĀRĒJĀ VĪTNE	15X1/2" HROMĒTS	GAB	1,30
ABJ968		E015145	KOMPR.SAVIENOJUMS IEKŠĒJĀ VĪTNE	10 X 3/8	GAB	P
ABJ969		E015146	KOMPR.SAVIENOJUMS IEKŠĒJĀ VĪTNE	12 X 3/8	GAB	P
ABL200		E015190	KOMPR.SAVIENOJUMS IEKŠĒJĀ VĪTNE	15 X 3/8	GAB	P
ABJ970	M5N	E015019	KOMPR.SAVIENOJUMS IEKŠĒJĀ VĪTNE	10 X 1/2"	GAB	1,30
ABJ971		E015020	KOMPR.SAVIENOJUMS IEKŠĒJĀ VĪTNE	12 X 1/2"	GAB	P
ABJ972	M5N	E015021	KOMPR.SAVIENOJUMS IEKŠĒJĀ VĪTNE	15 X 1/2"	GAB	1,52
ABL203		E015196	KOMPR.SAVIENOJUMS IEKŠĒJĀ VĪTNE	15 X 3/4	GAB	P
ABJ973	M5N	E015147	KOMPR.SAVIENOJUMS IEKŠĒJĀ VĪTNE	18 X 1/2"	GAB	2,08
ABJ974		E015148	KOMPR.SAVIENOJUMS IEKŠĒJĀ VĪTNE	18 X 3/4"	GAB	P
ABJ975	M5N	E015148	KOMPR.SAVIENOJUMS IEKŠĒJĀ VĪTNE	22 X 3/4"	GAB	2,53
AJI389	M5N	1558075	KOMPR.SAVIENOJUMS IEKŠĒJĀ VĪTNE	28 X 1"	GAB	3,64
AJI391	M5N	1558077	KOMPR.SAVIENOJUMS IEKŠĒJĀ VĪTNE	10X1/2" HROMĒTS	GAB	1,03
AJI392		1558078	KOMPR.SAVIENOJUMS IEKŠĒJĀ VĪTNE	10X1/2" HROMĒTS	GAB	P
AJI393	M5N	1558079	KOMPR.SAVIENOJUMS IEKŠĒJĀ VĪTNE	15X1/2" HROMĒTS	GAB	1,52
ABJ976	M5N	E015023	LĪKUMS	10	GAB	1,30
ABJ977		E015024	LĪKUMS	12	GAB	P
ABJ978	M5N	E015025	LĪKUMS	15	GAB	1,79
ABJ979	M5N	E015026	LĪKUMS	18	GAB	2,53
ABJ980	M5N	E015165	LĪKUMS	22	GAB	3,28
ABL204	M5N	E015355	LĪKUMS	10 HROMĒTS	GAB	1,30
ABL205		E015356	LĪKUMS	12 HROMĒTS	GAB	P
AJL459	M5N	E015855	LĪKUMS	15 HROMĒTS	GAB	2,08

SAP KODI	ATL	LVI KODI	PREČU GRUPAS / PRODUKTA NOSAUKUMS	IZMĒRS	MĒRV.	CENA EUR BEZ PVN		
M5N / A1 , MISIŅA KOMPRESIJAS VEIDGABALI								
ABJ981		E015166	LĪKUMS, ĀRĒJĀ VĪTNE	10 X 3/8	GAB	P		
ABJ982		E015056	LĪKUMS, ĀRĒJĀ VĪTNE	10 X 1/2	GAB	P		
ABJ983		E015027	LĪKUMS, ĀRĒJĀ VĪTNE	12 X 1/2	GAB	P		
ABJ984	M5N	E015028	LĪKUMS, ĀRĒJĀ VĪTNE	15 X 1/2"	GAB	1,79		
ABJ985	M5N	E015170	LĪKUMS, ĀRĒJĀ VĪTNE	18 X 1/2"	GAB	2,23		
ABJ986	M5N	E015171	LĪKUMS, ĀRĒJĀ VĪTNE	22 X 3/4"	GAB	2,70		
ABJ987		E015150	LĪKUMS, IEKŠĒJĀ VĪTNE	10 X 1/2	GAB	P		
ABJ988		E015151	LĪKUMS, IEKŠĒJĀ VĪTNE	12 X 1/2	GAB	P		
ABJ989	M5N	E015152	LĪKUMS, IEKŠĒJĀ VĪTNE	15 X 1/2"	GAB	1,79		
ABJ990		E015154	LĪKUMS, IEKŠĒJĀ VĪTNE	18 X 1/2	GAB	P		
AJI250		1558001	KRĀŅA PIEVIENOJUMS	12X1/2"	GAB	P		
AJI251	M5N	1558002	KRĀŅA PIEVIENOJUMS	15X1/2"	GAB	2,82		
ABJ993	M5N	E015030	KOMPRESIJAS TREJGABALS	10	GAB	1,79		
AAN347		1551524	KOMPRESIJAS TREJGABALS	12	GAB	P		
ABJ995	M5N	E015032	KOMPRESIJAS TREJGABALS	15	GAB	2,82		
ABJ996	M5N	E015057	KOMPRESIJAS TREJGABALS	18	GAB	3,28		
ABJ997	M5N	E015172	KOMPRESIJAS TREJGABALS	22	GAB	4,42		
AAV046	M5N	1551528	KOMPRESIJAS TREJGABALS	28	GAB	9,41		I
AAV052		1551613	KOMPRESIJAS TREJGABALS	10 HROMĒTS	GAB	4,92		P
AAV053		1551614	KOMPRESIJAS TREJGABALS	12 HROMĒTS	GAB	5,45		P
AJL458	M5N	E05390	KOMPRESIJAS TREJGABALS	15 HROMĒTS	GAB	3,10		
AAE385	M5N	1596962	ATBALSTA ČAULA	PEX 18/13MM CU 15/13MM	GAB	0,53		
M61 / A1 , MISIŅA VĪTŅOTIE VEIDGABALI								
AAD975	M61	1571303	MISIŅA SAVIENOJUMS, ĀRĒJĀ VĪTNE	3/8"	GAB	0,70		
AAD976	M61	1571304	MISIŅA SAVIENOJUMS, ĀRĒJĀ VĪTNE	1/2"	GAB	0,94		
AAD977	M61	1571305	MISIŅA SAVIENOJUMS, ĀRĒJĀ VĪTNE	3/4"	GAB	1,40		
AAD978	M61	1571306	MISIŅA SAVIENOJUMS, ĀRĒJĀ VĪTNE	1"	GAB	2,32		
AAD979	M61	1571307	MISIŅA SAVIENOJUMS, ĀRĒJĀ VĪTNE	1 1/4"	GAB	3,59		
AAD980	M61	1571308	MISIŅA SAVIENOJUMS, ĀRĒJĀ VĪTNE	1 1/2"	GAB	4,11		
AAD981	M61	1571309	MISIŅA SAVIENOJUMS, ĀRĒJĀ VĪTNE	2"	GAB	7,12		
AAD988	M61		MISIŅA PĀREJA, ĀRĒJĀ VĪTNE	1/2" - 1/4"	GAB	1,20		
AAD989	M61	1570906	MISIŅA PĀREJA, ĀRĒJĀ VĪTNE	1/2"-3/8"	GAB	0,86		
AAD991	M61	1570909	MISIŅA PĀREJA, ĀRĒJĀ VĪTNE	3/4"-1/2"	GAB	1,32		
AAD992	M61	1570912	MISIŅA PĀREJA, ĀRĒJĀ VĪTNE	1"-1/2"	GAB	1,91		
AAD993	M61	1570913	MISIŅA PĀREJA, ĀRĒJĀ VĪTNE	1"-3/4"	GAB	2,25		
AGD530	M61	1570915L	MISIŅA PĀREJA, ĀRĒJĀ VĪTNE	1.1/2"X1"	GAB	4,01		
AGD531	M61	1570759L	MISIŅA PĀREJA, ĀRĒJĀ VĪTNE	1 1/4"-3/4"	GAB	3,35		
AAD994	M61	1570917	MISIŅA PĀREJA, ĀRĒJĀ VĪTNE	1 1/4" -1"	GAB	3,29		
CEM407	M61		MISIŅA PĀREJA, ĀRĒJĀ VĪTNE	1.1/2 X 3/4"	GAB	3,92		
AAD995	M61	1570922	MISIŅA PĀREJA, ĀRĒJĀ VĪTNE	1 1/2" -1 1/4"	GAB	4,34		
CEM408	M61		MISIŅA PĀREJA, ĀRĒJĀ VĪTNE	2 X 1"	GAB	6,85		
AGD532	M61	1570760L	MISIŅA PĀREJA, ĀRĒJĀ VĪTNE	2"-1 1/4"	GAB	7,28		
AGD533	M61	1570761L	MISIŅA PĀREJA, ĀRĒJĀ VĪTNE	2"-1 1/2"	GAB	7,28		
AAD954	M61	1570705	MISIŅA PĀREJA IEKŠ./ĀR. VĪTNE	1/4" - 1/2"	GAB	0,80		
AAD955	M61	1570706	MISIŅA PĀREJA IEKŠ./ĀR. VĪTNE	3/8" - 1/2"	GAB	0,59		
AAD957	M61	1570709	MISIŅA PĀREJA IEKŠ./ĀR. VĪTNE	1/2" - 3/4"	GAB	0,98		
AAD959	M61	1570712	MISIŅA PĀREJA IEKŠ./ĀR. VĪTNE	1/2" - 1"	GAB	1,97		
AAD960	M61	1570713	MISIŅA PĀREJA IEKŠ./ĀR. VĪTNE	3/4" - 1"	GAB	1,52		
AAM956	M61	1570715	MISIŅA PĀREJA IEKŠ./ĀR. VĪTNE	1/2"-1 1/4"	GAB	3,35		
AAD961	M61	1570716	MISIŅA PĀREJA IEKŠ./ĀR. VĪTNE	3/4"-1 1/4"	GAB	3,00		
AAD962	M61	1570717	MISIŅA PĀREJA IEKŠ./ĀR. VĪTNE	1"-1 1/4"	GAB	2,42		
CEM416	M61		MISIŅA PĀREJA IEKŠ./ĀR. VĪTNE	1.1/2 X 1/2"	GAB	4,55		

SAP KODI	ATL	LVI KODI	PREČU GRUPAS / PRODUKTA NOSAUKUMS	IZMĒRS	MĒRV.	CENA EUR BEZ PVN		
M61 / A1, MISIŅA VĪTŅOTIE VEIDGABALI								
AAD963	M61		MISIŅA PĀREJA IEKŠ./ĀR. VĪTNE	11/2 - 3/4"	GAB	4,48		
AAD964	M61	1570721	MISIŅA PĀREJA IEKŠ./ĀR. VĪTNE	1"-11/2"	GAB	3,65		
AAD965	M61	1570722	MISIŅA PĀREJA IEKŠ./ĀR. VĪTNE	11/4"-11/2"	GAB	2,26		
CEM418	M61		MISIŅA PĀREJA IEKŠ./ĀR. VĪTNE	3/4" - 2"	GAB	8,24		
AAD966	M61	1570725	MISIŅA PĀREJA IEKŠ./ĀR. VĪTNE	1"-2"	GAB	7,49		
AAD967	M61	1570726	MISIŅA PĀREJA IEKŠ./ĀR. VĪTNE	11/4"-2"	GAB	6,93		
AAD968	M61	1570727	MISIŅA PĀREJA IEKŠ./ĀR. VĪTNE	11/2"-2"	GAB	5,25		
AAD895	M61		MISIŅA SAVIENOJUMS, IEKŠĒJĀ VĪTNE	3/8"	GAB	1,15		
AAD896	M61	1571104	MISIŅA SAVIENOJUMS, IEKŠĒJĀ VĪTNE	1/2"	GAB	1,60		
AAD897	M61	1571105	MISIŅA SAVIENOJUMS, IEKŠĒJĀ VĪTNE	3/4"	GAB	1,94		
AAD898	M61	1571106	MISIŅA SAVIENOJUMS, IEKŠĒJĀ VĪTNE	1"	GAB	3,29		
AAD899	M61	1571107	MISIŅA SAVIENOJUMS, IEKŠĒJĀ VĪTNE	11/4"	GAB	4,90		
AAD900	M61	1571108	MISIŅA SAVIENOJUMS, IEKŠĒJĀ VĪTNE	11/2"	GAB	6,05		
AAD901	M61	1571109	MISIŅA SAVIENOJUMS, IEKŠĒJĀ VĪTNE	2"	GAB	9,09		
AGD562	M61	1571132L	MISIŅA PĀREJA, IEKŠĒJĀ VĪTNE	1/2 x 3/4	GAB	1,72		
AGD563	M61	1571133L	MISIŅA PĀREJA, IEKŠĒJĀ VĪTNE	1/2 x 1	GAB	2,51		
AGD564	M61	1571135L	MISIŅA PĀREJA, IEKŠĒJĀ VĪTNE	3/4 x 1	GAB	2,74		
AGD565	M61	1571137L	MISIŅA PĀREJA, IEKŠĒJĀ VĪTNE	1 x 11/4	GAB	4,14		
CEM413	M61		MISIŅA PĀREJA, IEKŠĒJĀ VĪTNE	1.1/4 X 3/4"	GAB	4,13		
AGD567	M61	1571142L	MISIŅA PĀREJA, IEKŠĒJĀ VĪTNE	1 1/4 x 1 1/2	GAB	7,08		
AGD569	M61	1571147L	MISIŅA PĀREJA, IEKŠĒJĀ VĪTNE	1 1/2 x 2	GAB	8,24		
AAD923	M61	1570104	MISIŅA LĪKUMS. IEKŠĒJĀ VĪTNE	1/2"	GAB	1,89		
AAD924	M61	1570105	MISIŅA LĪKUMS. IEKŠĒJĀ VĪTNE	3/4"	GAB	3,00		
AAD925	M61	1570106	MISIŅA LĪKUMS. IEKŠĒJĀ VĪTNE	1"	GAB	4,88		
AAD926	M61	1570107	MISIŅA LĪKUMS. IEKŠĒJĀ VĪTNE	11/4"	GAB	7,57		
AAD927	M61	1570108	MISIŅA LĪKUMS. IEKŠĒJĀ VĪTNE	11/2"	GAB	10,13		
AAD928	M61	1570109	MISIŅA LĪKUMS. IEKŠĒJĀ VĪTNE	2"	GAB	16,07		
AAD929	M61	1570304	MISIŅA LĪKUMS. IEKŠ./ĀR. VĪTNE	1/2"	GAB	1,71		
AAD930	M61	1570305	MISIŅA LĪKUMS. IEKŠ./ĀR. VĪTNE	3/4"	GAB	2,79		
AAD931	M61	1570306	MISIŅA LĪKUMS. IEKŠ./ĀR. VĪTNE	1"	GAB	4,70		
AAD932	M61	1570307	MISIŅA LĪKUMS. IEKŠ./ĀR. VĪTNE	1 1/4"	GAB	7,83		
AAD933	M61	1570308	MISIŅA LĪKUMS. IEKŠ./ĀR. VĪTNE	1 1/2"	GAB	10,34		
AAD934	M61	1570309	MISIŅA LĪKUMS. IEKŠ./ĀR. VĪTNE	2"	GAB	15,45		
CEM406	M61		MISIŅA LĪKUMS ĀR. VĪTNE	1/2"	GAB	1,10		
CEM414	M61		MISIŅA LĪKUMS ĀR. VĪTNE	3/4"	GAB	1,66		
CEM409	M61		MISIŅA LĪKUMS ĀR. VĪTNE	1"	GAB	2,68		
AAD944	M61	1570504	MISIŅA TREJGABALS	1/2"	GAB	2,52		
AAD945	M61	1570505	MISIŅA TREJGABALS	3/4"	GAB	3,60		
AAD946	M61	1570506	MISIŅA TREJGABALS	1"	GAB	6,10		
AAD947	M61	1570507	MISIŅA TREJGABALS	11/4"	GAB	9,21		
AAD948	M61	1570508	MISIŅA TREJGABALS	11/2"	GAB	12,45		
AAD949	M61	1570509	MISIŅA TREJGABALS	2"	GAB	19,62		
AFH964	M61	1570522L	MISIŅA REDUKCIJAS TREJGABALS	3/4"X1/2"X3/4"	GAB	3,34		
AGD570	M61	1570523L	MISIŅA REDUKCIJAS TREJGABALS	1"X1/2"X1"	GAB	5,57		
AGD571	M61	1570524L	MISIŅA REDUKCIJAS TREJGABALS	1"X3/4"X1"	GAB	6,45		
CEM411	M61		MISIŅA REDUKCIJAS TREJGABALS	1.1/4 X 1 X 1.1/4	GAB	8,54		

SAP KODI	ATL	LVI KODI	PREČU GRUPAS / PRODUKTA NOSAUKUMS	IZMĒRS	MĒRV.	CENA EUR BEZ PVN		
M61 / A1 , MISIŅA VĪTŅOTIE VEIDGABALI								
CEM402	M61		MISIŅA PĀREJA IEKŠ./ĀR. VĪTNE	ie / ā 1/2 X 1/4"	GAB	0,69		
CEM403	M61		MISIŅA PĀREJA IEKŠ./ĀR. VĪTNE	ie / ā 1/2 X 3/8"	GAB	1,08		
AGD534	M61	1570762L	MISIŅA PĀREJA IEKŠ./ĀR. VĪTNE	ie.3/4"x ā.1/2"	GAB	1,84		
AGD535	M61	1570755L	MISIŅA PĀREJA IEKŠ./ĀR. VĪTNE	ie.1"x ā.1/2"	GAB	2,09		
AGD536	M61	1570756L	MISIŅA PĀREJA IEKŠ./ĀR. VĪTNE	ie.1"x ā.3/4"	GAB	2,63		
CEM404	M61		MISIŅA PĀREJA IEKŠ./ĀR. VĪTNE	ie / ā 1 1/4 X 1/2"	GAB	2,08		
CEM405	M61		MISIŅA PĀREJA IEKŠ./ĀR. VĪTNE	ie / ā 1 1/4 X 3/4"	GAB	2,08		
AGD537	M61	1570758L	MISIŅA PĀREJA IEKŠ./ĀR. VĪTNE	ie.1 1/4"x ā.1"	GAB	2,24		
AAD907	M61	1572121	VĪTNES PAGARINĀJUMS IE/Ā	1/2" L=12,5 mm	GAB	1,20		
AAD908	M61	1572122	VĪTNES PAGARINĀJUMS IE/Ā	1/2" L=15mm	GAB	1,47		
AAD909	M61	1572123	VĪTNES PAGARINĀJUMS IE/Ā	1/2" L=20mm	GAB	1,68		
AAD910	M61	1572124	VĪTNES PAGARINĀJUMS IE/Ā	1/2" L=25mm	GAB	2,00		
AAD911	M61	1572125	VĪTNES PAGARINĀJUMS IE/Ā	1/2" L=30mm	GAB	2,27		
AAD912	M61	1572127	VĪTNES PAGARINĀJUMS IE/Ā	1/2" L=40mm	GAB	2,80		
AAD913	M61	1572129	VĪTNES PAGARINĀJUMS IE/Ā	1/2" L=50mm	GAB	3,43		
CEM412	M61		VĪTNES PAGARINĀJUMS IE/Ā	1/2" L=70mm	GAB	3,93		
CEM415	M61		VĪTNES PAGARINĀJUMS IE/Ā	1/2" L=80mm	GAB	4,38		
CEM417	M61		VĪTNES PAGARINĀJUMS IE/Ā	1/2" L=100mm	GAB	5,38		
AAD917	M61		VĪTNES PAGARINĀJUMS IE/Ā	3/4" L=20mm	GAB	1,78		
AAD919	M61		VĪTNES PAGARINĀJUMS IE/Ā	3/4" L=30mm	GAB	2,32		
CEM401	M61		VĪTNES PAGARINĀJUMS IE/Ā	3/4" L=50mm	GAB	3,74		
AT0878	MJ1	06470204C	VĪTNES PAGARINĀJUMS HROM.	1/2" 10MM	GAB	1,03		
AT0879	MJ1	06470404C	VĪTNES PAGARINĀJUMS HROM.	1/2" 20MM	GAB	1,41		
AT0880	MJ1	06470604C	VĪTNES PAGARINĀJUMS HROM.	1/2" 30MM	GAB	1,81		
AT0881	MJ1	06470704C	VĪTNES PAGARINĀJUMS HROM.	1/2" 40MM	GAB	2,29		
AT0882	MJ1	06470804C	VĪTNES PAGARINĀJUMS HROM.	1/2" 50MM	GAB	2,67		
AAE007	M61	1571504	MISIŅA KORĶIS	1/2"	GAB	0,99		
AAE008	M61	1571505	MISIŅA KORĶIS	3/4"	GAB	1,59		
AAE009	M61	1571506	MISIŅA KORĶIS	1"	GAB	2,65		
AAE010	M61	1571507	MISIŅA KORĶIS	1.1/4"	GAB	3,94		
AAE011	M61		MISIŅA KORĶIS	1.1/2" Ā.V.	GAB	4,94		
AAE012	M61		MISIŅA KORĶIS	2" Ā.V.	GAB	7,61		
AGD538	M61	1572304L	MISIŅA SASKRŪVE IEKŠ.V. KONISKA	1/2"	GAB	3,52		
AGD539	M61	1572305L	MISIŅA SASKRŪVE IEKŠ.V. KONISKA	3/4"	GAB	4,80		
AGD540	M61	1572306L	MISIŅA SASKRŪVE IEKŠ.V. KONISKA	1"	GAB	6,42		
CEM410	M61		MISIŅA KAPE	3/8" IE.V.	GAB	0,45		
AMD573	M61		MISIŅA KAPE	1/2" IE.V.	GAB	0,53		
AMD574	M61		MISIŅA KAPE	3/4" IE.V.	GAB	0,85		
AMD575	M61		MISIŅA KAPE	1" IE.V.	GAB	1,36		
AMD576	M61		MISIŅA KAPE	1.1/4" IE.V.	GAB	2,18		
AMD577	M61		MISIŅA KAPE	1.1/2" IE.V.	GAB	2,65		
AMD578	M61		MISIŅA KAPE	2" IE.V.	GAB	4,03		
AGD544	M61	1572324L	MISIŅA SASKRŪVE IEKŠ./ĀR. V. KONISKA	1/2"	GAB	3,30		
AGD545	M61	1572325L	MISIŅA SASKRŪVE IEKŠ./ĀR. V. KONISKA	3/4"	GAB	5,12		
AGD546	M61	1572326L	MISIŅA SASKRŪVE IEKŠ./ĀR. V. KONISKA	1"	GAB	8,23		
AGD547	M61	1572327L	MISIŅA SASKRŪVE IEKŠ./ĀR. V. KONISKA	1 1/4"	GAB	12,46		
AGD548	M61	1572328L	MISIŅA SASKRŪVE IEKŠ./ĀR. V. KONISKA	1 1/2"	GAB	21,83		
AGD549	M61	1572329L	MISIŅA SASKRŪVE IEKŠ./ĀR. V. KONISKA	2"	GAB	38,44		
AMI174	M61	1576102L	MISIŅA SASKRŪVE IEKŠ.V. PLAKANA	1/2"	GAB	6,31		
AMI175	M61	1576104L	MISIŅA SASKRŪVE IEKŠ.V. PLAKANA	3/4"	GAB	9,12		
AMI176	M61	1576106L	MISIŅA SASKRŪVE IEKŠ.V. PLAKANA	1"	GAB	9,22		
AMI177	M61	1576108L	MISIŅA SASKRŪVE IEKŠ.V. PLAKANA	1 1/4"	GAB	19,33		
AMI178	M61	1576110L	MISIŅA SASKRŪVE IEKŠ.V. PLAKANA	1 1/2"	GAB	28,96		
AMI179	M61	1576112L	MISIŅA SASKRŪVE IEKŠ.V. PLAKANA	2"	GAB	37,88		

SAP KODI	ATL	LVI KODI	PREČU GRUPAS / PRODUKTA NOSAUKUMS	IZMĒRS	MĒRV.	CENA EUR BEZ PVN
----------	-----	----------	-----------------------------------	--------	-------	---------------------

M61 / A1, MISIŅA VĪTŅOTIE VEIDGABALI

AMI180	M61	1577002L	MISIŅA SASKRŪVE IEKŠ./ĀR. V. PLAKANA	1/2"	GAB	2,80
AMI181	M61	1577004L	MISIŅA SASKRŪVE IEKŠ./ĀR. V. PLAKANA	3/4"	GAB	3,84
AMI182	M61	1577006L	MISIŅA SASKRŪVE IEKŠ./ĀR. V. PLAKANA	1"	GAB	5,80
AMI183	M61	1577008L	MISIŅA SASKRŪVE IEKŠ./ĀR. V. PLAKANA	1 1/4"	GAB	14,20
AMI184	M61	1577010L	MISIŅA SASKRŪVE IEKŠ./ĀR. V. PLAKANA	1 1/2"	GAB	22,82
AMI185	M61	1577012L	MISIŅA SASKRŪVE IEKŠ./ĀR. V. PLAKANA	2"	GAB	33,98



CES457	M61		ŠĻAUKAS NIPELIS	3/8 X 10MM	GAB	0,75
CES455	M61		ŠĻAUKAS NIPELIS	1/2 X 10MM	GAB	0,86
CES448	M61		ŠĻAUKAS NIPELIS	1/2 X 12MM	GAB	0,94
CES454	M61		ŠĻAUKAS NIPELIS	1/2 X 14MM	GAB	1,02
CES458	M61		ŠĻAUKAS NIPELIS	1/2 X 16MM	GAB	1,13
CES449	M61		ŠĻAUKAS NIPELIS	1/2 X 18MM	GAB	1,22
CES452	M61		ŠĻAUKAS NIPELIS	3/4 X 20MM	GAB	1,42
CES451	M61		ŠĻAUKAS NIPELIS	3/4 X 25MM	GAB	1,90
CES453	M61		ŠĻAUKAS NIPELIS	1 X 25MM	GAB	2,88
CES456	M61		ŠĻAUKAS NIPELIS	1 X 30MM	GAB	2,60
CES450	M61		ŠĻAUKAS NIPELIS	1.1/2 X 40MM	GAB	6,84



15 PPR CAURULES UN VEIDGABALI

M8Y / A2, PPR CAURULES S 3,2 (PN16)

AFF259	M8Y	U8402510	PP-R KAUSĒJAMĀ CAURULE S 3,2 (PN 16)	20X2,8	M	P
AFF260	M8Y	U8402513	PP-R KAUSĒJAMĀ CAURULE S 3,2 (PN 16)	25X3,5	M	0,90
AFF261	M8Y	U8402516	PP-R KAUSĒJAMĀ CAURULE S 3,2 (PN 16)	32X4,5	M	P
AFF262	M8Y	U8402519	PP-R KAUSĒJAMĀ CAURULE S 3,2 (PN 16)	40X5,6	M	2,26
AFF263	M8Y	U8402522	PP-R KAUSĒJAMĀ CAURULE S 3,2 (PN 16)	50X6,9	M	P
AFF264	M8Y	U8402525	PP-R KAUSĒJAMĀ CAURULE S 3,2 (PN 16)	63X8,7	M	P

Grupa 1 - karstā ūdens apgāde 70°C. Darba spiediens 6 bar.

Grupa 4 - zemgrīdas apkure un zemo temperatūru radiatoru. Darba spiediens 10 bar.



M8Y / A2, PPR CAURULES S 2,5 (PN20)

AFF405	M8Y	U8402007	PP-R KAUSĒJAMĀ CAURULE S 2,5 (PN20)	16X2,7 4M	M	0,42
AFF367	M8Y	U8402010	PP-R KAUSĒJAMĀ CAURULE S 2,5 (PN20)	20X3,4 4M	M	0,68
AFF368	M8Y	U8402013	PP-R KAUSĒJAMĀ CAURULE S 2,5 (PN20)	25X4,2 4M	M	1,07
AFF369	M8Y	U8402016	PP-R KAUSĒJAMĀ CAURULE S 2,5 (PN20)	32X5,4 4M	M	1,69
AFF370	M8Y	U8402019	PP-R KAUSĒJAMĀ CAURULE S 2,5 (PN20)	40X6,7 4M	M	2,68
AFF371	M8Y	U8402022	PP-R KAUSĒJAMĀ CAURULE S 2,5 (PN20)	50X8,4 4M	M	4,23
AFG582	M8Y	U8402025	PP-R KAUSĒJAMĀ CAURULE S 2,5 (PN20)	63X10,5 4M	M	6,67

Grupa 1 - karstā ūdens apgāde 70°C. Darba spiediens 6 bar.

Grupa 4 - zemgrīdas apkure un zemo temperatūru radiatoru. Darba spiediens 10 bar.









M8Y / A2, PPR STAB. CAURULES PN10

ANQ686	M8Y	U8405010	PP-R STAB. GF KAUSĒJAMĀ CAURULE PN10	20X2,8 4M	M	0,70
ANQ687	M8Y	U8405013	PP-R STAB. GF KAUSĒJAMĀ CAURULE PN10	25X3,5 4M	M	1,10
ANQ688	M8Y	U8405016	PP-R STAB. GF KAUSĒJAMĀ CAURULE PN10	32X4,4 4M	M	1,89
ANQ689	M8Y	U8405019	PP-R STAB. GF KAUSĒJAMĀ CAURULE PN10	40X5,6 4M	M	3,25
ANQ690	M8Y	U8405022	PP-R STAB. GF KAUSĒJAMĀ CAURULE PN10	50X6,9 4M	M	5,29
ANQ691	M8Y	U8405025	PP-R STAB. GF KAUSĒJAMĀ CAURULE PN10	63X8,7 4M	M	8,53

(ar stikla šķiedras skaidiņū)



SAP KODI	ATL	LVI KODI	PREČU GRUPAS / PRODUKTA NOSAUKUMS	IZMĒRS	MĒRV.	CENA EUR BEZ PVN
M8Y / A2 PPR CAURUĻU VEIDGABALI						
AFF275	M8Y	U8410507	PP-R CAURULES SAVIENOJUMS	16	GAB	0,08
AFF276	M8Y	U8410510	PP-R CAURULES SAVIENOJUMS	20	GAB	0,10
AFF277	M8Y	U8410513	PP-R CAURULES SAVIENOJUMS	25	GAB	0,12
AFF278	M8Y	U8410516	PP-R CAURULES SAVIENOJUMS	32	GAB	0,18
AFF279	M8Y	U8410519	PP-R CAURULES SAVIENOJUMS	40	GAB	0,31
AFF280	M8Y	U8410522	PP-R CAURULES SAVIENOJUMS	50	GAB	0,98
AFF281	M8Y	U8410525	PP-R CAURULES SAVIENOJUMS	63	GAB	1,35
AFF282	M8Y	U8411010	PP-R CAURULES PĀREJA	20/16	GAB	0,10
AFF283	M8Y	U8411113	PP-R CAURULES PĀREJA	25/20	GAB	0,12
AFG766	M8Y	U8411114V	PP-R CAURULES PĀREJA	32/20	GAB	0,12
AFF284	M8Y	U8411216	PP-R CAURULES PĀREJA	32/25	GAB	0,14
AFG765	M8Y		PP-R CAURULES PĀREJA	40/20	GAB	0,27
AFG764	M8Y	U8411220V	PP-R CAURULES PĀREJA	40/25	GAB	0,31
AFF354	M8Y	U8411319	PP-R CAURULES PĀREJA	40/32	GAB	0,33
AFG763	M8Y	U8411322	PP-R CAURULES PĀREJA	50/32	GAB	0,53
AFF355	M8Y	U8411422	PP-R CAURULES PĀREJA	50/40	GAB	0,43
AFG680	M8Y	U8411325	PP-R CAURULES PĀREJA	63/32	GAB	P
AMA855	M8Y	U8411424	PP-R CAURULES PĀREJA	63/40	GAB	0,71
AFG761	M8Y	U8411425	PP-R CAURULES PĀREJA	63/50	GAB	1,00
Caurule - caurule						
AFF285	M8Y	U8414007	PP-R CAURULES LĪKUMS 90GR.	16	GAB	0,10
AFF286	M8Y	U8414010	PP-R CAURULES LĪKUMS 90GR.	20	GAB	0,12
AFF287	M8Y	U8414013	PP-R CAURULES LĪKUMS 90GR.	25	GAB	0,16
AFF288	M8Y	U8414016	PP-R CAURULES LĪKUMS 90GR.	32	GAB	0,31
AFF289	M8Y	U8414019	PP-R CAURULES LĪKUMS 90GR.	40	GAB	0,55
AFF290	M8Y	U8414022	PP-R CAURULES LĪKUMS 90GR.	50	GAB	1,02
AFF291	M8Y		PP-R CAURULES LĪKUMS 90GR.	63	GAB	1,76
AFF356	M8Y	U844607	PP-R CAURULES LĪKUMS 45GR.	16	GAB	0,10
AFF357	M8Y	U844610	PP-R CAURULES LĪKUMS 45GR.	20	GAB	0,12
AFF358	M8Y	U844613	PP-R CAURULES LĪKUMS 45GR.	25	GAB	0,24
AFF359	M8Y	U844616	PP-R CAURULES LĪKUMS 45GR.	32	GAB	0,35
AFF360	M8Y	U844619	PP-R CAURULES LĪKUMS 45GR.	40	GAB	0,57
AFF361	M8Y	U844622	PP-R CAURULES LĪKUMS 45GR.	50	GAB	1,06
AFG564	M8Y	U8414625	PP-R CAURULES LĪKUMS 45GR.	63	GAB	1,94
ARH479	M8Y		PP-R CAURULES LĪKUMS 45GR. IEKŠ/ĀR	16	GAB	0,16
ARH480	M8Y		PP-R CAURULES LĪKUMS 45GR. IEKŠ/ĀR	20	GAB	0,16
ARH481	M8Y		PP-R CAURULES LĪKUMS 45GR. IEKŠ/ĀR	25	GAB	0,27
ARH482	M8Y		PP-R CAURULES LĪKUMS 45GR. IEKŠ/ĀR	32	GAB	0,45
ARH483	M8Y		PP-R CAURULES LĪKUMS 90GR. IEKŠ/ĀR	16	GAB	0,14
ARH484	M8Y		PP-R CAURULES LĪKUMS 90GR. IEKŠ/ĀR	20	GAB	0,14
ARH485	M8Y		PP-R CAURULES LĪKUMS 90GR. IEKŠ/ĀR	25	GAB	0,27
ARH486	M8Y		PP-R CAURULES LĪKUMS 90GR. IEKŠ/ĀR	32	GAB	0,45
ARH487	M8Y		PP-R CAURULES LĪKUMS 90GR. AR IEKŠ.V.	16X1/2"	GAB	P
ARH488	M8Y		PP-R CAURULES LĪKUMS 90GR. IEKŠ/ĀR	20X1/2"	GAB	1,18
ARH489	M8Y		PP-R CAURULES LĪKUMS 90GR. IEKŠ/ĀR	20X3/4"	GAB	1,61
ARH490	M8Y		PP-R CAURULES LĪKUMS 90GR. IEKŠ/ĀR	25X1/2"	GAB	1,49
ARH491	M8Y		PP-R CAURULES LĪKUMS 90GR. IEKŠ/ĀR	25X3/4"	GAB	1,59
ARH492	M8Y		PP-R CAURULES LĪKUMS 90GR. IEKŠ/ĀR	32X3/4"	GAB	1,78
ARH493	M8Y		PP-R CAURULES LĪKUMS 90GR. IEKŠ/ĀR	32X1"	GAB	3,04

SAP KODI	ATL	LVI KODI	PREČU GRUPAS / PRODUKTA NOSAUKUMS	IZMĒRS	MĒRV.	CENA EUR BEZ PVN	
M8Y / A2 PPR CAURUĻU VEIDGABALI							
ARH494	M8Y		PP-R CAURULES LĪKUMS 90GR. AR ĀR.V.	16X1/2"	GAB	1,45	
ARH495	M8Y		PP-R CAURULES LĪKUMS 90GR. AR ĀR.V.	20X1/2"	GAB	1,47	
ARH496	M8Y		PP-R CAURULES LĪKUMS 90GR. AR ĀR.V.	20X3/4"	GAB	1,86	
ARH497	M8Y		PP-R CAURULES LĪKUMS 90GR. AR ĀR.V.	25X1/2"	GAB	1,45	
ARH498	M8Y		PP-R CAURULES LĪKUMS 90GR. AR ĀR.V.	25X3/4"	GAB	1,92	
ARH499	M8Y		PP-R CAURULES LĪKUMS 90GR. AR ĀR.V.	32X3/4"	GAB	2,23	
ARH500	M8Y		PP-R CAURULES LĪKUMS 90GR. AR ĀR.V.	32X1"	GAB	4,16	
AFF292	M8Y	U8415507	PP-R CAURULES T-GABALS	16	GAB	0,12	
AFF293	M8Y	U8415510	PP-R CAURULES T-GABALS	20	GAB	0,12	
AFF294	M8Y	U8415513	PP-R CAURULES T-GABALS	25	GAB	0,25	
AFF295	M8Y	U8415516	PP-R CAURULES T-GABALS	32	GAB	0,43	
AFF296	M8Y	U8415519	PP-R CAURULES T-GABALS	40	GAB	0,63	
AFF362	M8Y	U8415522	PP-R CAURULES T-GABALS	50	GAB	0,92	
AFG562	M8Y	U8415525	PP-R CAURULES T-GABALS	63	GAB	1,65	
AFF297	M8Y	U8415810	PP-R CAURULES T-GABALS	20/16/20	GAB	0,16	
ARH507	M8Y	U8416021V	PP-R CAURULES T-GABALS	25/16/25	GAB	0,24	I
AFF299	M8Y	U7415913	PP-R CAURULES T-GABALS	25/20/25	GAB	0,25	
AFF460	M8Y	U8415916	PP-R CAURULES T-GABALS	32/20/32	GAB	0,35	
AFF301	M8Y	U8416016	PP-R CAURULES T-GABALS	32/25/32	GAB	0,35	
AFG678	M8Y	U8416018V	PP-R CAURULES T-GABALS	40/20/40	GAB	0,45	
AFF363	M8Y	U8416019	PP-R CAURULES T-GABALS	40/25/40	GAB	0,55	
AFG679	M8Y	U8416020V	PP-R CAURULES T-GABALS	40/32/40	GAB	0,82	
AMA857	M8Y	U8416121	PP-R CAURULES T-GABALS	50/25/50	GAB	0,98	
AMA858	M8Y	U8416122	PP-R CAURULES T-GABALS	50/32/50	GAB	1,06	
AFH241	M8Y	U8416222	PP-R CAURULES T-GABALS	50/40/50	GAB	1,29	
AFG566	M8Y	U8416025	PP-R CAURULES T-GABALS	63/32/63	GAB	1,94	
AMA860	M8Y	U8416225	PP-R CAURULES T-GABALS	63/40/63	GAB	2,00	
AFG565	M8Y	U8416027	PP-R CAURULES T-GABALS	63/50/63	GAB	2,08	
AFF302	M8Y	U8431007	PP-R CAURULES SIENAS LĪKUMS	16*1/2"SK	GAB	1,45	
AFF303	M8Y	U8431010	PP-R CAURULES SIENAS LĪKUMS	20*1/2"SK	GAB	1,45	
AFH243	M8Y	U8431013	PP-R CAURULES SIENAS LĪKUMS	25X1/2"SK	GAB	1,57	
AFF341	M8Y	U8435007	PP-R PĀREJA UZ IEKŠ.VĪTNI	16*1/2" SK	GAB	1,06	
AFF304	M8Y	U8435010	PP-R PĀREJA UZ IEKŠ.VĪTNI	20*1/2" SK	GAB	1,06	
AFF342	M8Y	U8435110	PP-R PĀREJA UZ IEKŠ.VĪTNI	20*3/4"SK	GAB	1,37	
ARH503	M8Y		PP-R PĀREJA UZ IEKŠ.VĪTNI	25*1/2"SK	GAB	0,98	
AFF343	M8Y	U8435113	PP-R PĀREJA UZ IEKŠ.VĪTNI	25*3/4"SK	GAB	1,43	
AFG677	M8Y	U8435114V	PP-R PĀREJA UZ IEKŠ.VĪTNI	32*1"SK	GAB	3,14	
AFG676	M8Y	U8435115V	PP-R PĀREJA UZ IEKŠ.VĪTNI	40*11/4"SK	GAB	6,98	
AFG675	M8Y	U8435122	PP-R PĀREJA UZ IEKŠ.VĪTNI	50*11/2"SK	GAB	4,72	
AFG672	M8Y	U8435123	PP-R PĀREJA UZ IEKŠ.VĪTNI	63*2"SK	GAB	14,19	
AFF305	M8Y	U8437007	PP-R PĀREJA UZ ĀR.VĪTNI	16*1/2" VK	GAB	1,31	
AFF306	M8Y	U8437010	PP-R PĀREJA UZ ĀR.VĪTNI	20*1/2" VK	GAB	1,20	
AFF307	M8Y	U8437110	PP-R PĀREJA UZ ĀR.VĪTNI	20*3/4" VK	GAB	1,59	
ARH504	M8Y		PP-R PĀREJA UZ ĀR.VĪTNI	25*1/2"VK	GAB	1,16	
AFF308	M8Y	U8437113	PP-R PĀREJA UZ ĀR.VĪTNI	25*3/4"VK	GAB	1,67	
AFF309	M8Y	U8438216	PP-R PĀREJA UZ ĀR.VĪTNI	32*1"VK	GAB	3,21	
AFF364	M8Y	U8438319	PP-R PĀREJA UZ ĀR.VĪTNI	40*1 1/4"VK	GAB	6,98	
AFF365	M8Y	U8438422	PP-R PĀREJA UZ ĀR.VĪTNI	50*1 1/2"VK	GAB	4,72	
AFG567	M8Y		PP-R PĀREJA UZ ĀR.VĪTNI	63*2"SK	GAB	14,19	
AGD517	M8Y	U8441009	PP-R T-GABALS AR PĀREJU UZ IEKŠ.V.	16*1/2*16	GAB	0,98	
AFF310	M8Y	U8441010	PP-R T-GABALS AR PĀREJU UZ IEKŠ.V.	20*1/2*20	GAB	1,31	
AFF311	M8Y	U8441013	PP-R T-GABALS AR PĀREJU UZ IEKŠ.V.	25*1/2*25	GAB	1,57	
AMA847	M8Y	U8441116	PP-R T-GABALS AR PĀREJU UZ IEKŠ.V.	32*3/4*32	GAB		P
ANR578	M8Y	U9522408T	PP-R T-GABALS AR PĀREJU UZ IEKŠ.V.	32*1"*32	GAB	2,88	

SAP KODI	ATL	LVI KODI	PREČU GRUPAS / PRODUKTA NOSAUKUMS	IZMĒRS	MĒRV.	CENA EUR BEZ PVN	
M8Y / A2 PPR CAURUĻU VEIDGABALI							
AFF657	M8Y	U9522307	PP-R KORĶĪS	16	GAB	0,10	I
AFF658	M8Y	U9522310	PP-R KORĶĪS	20	GAB	0,10	
AFF659	M8Y	U9522313	PP-R KORĶĪS	25	GAB	0,12	
AFF660	M8Y	U9522316	PP-R KORĶĪS	32	GAB	0,20	
AFF661	M8Y	U9522319	PP-R KORĶĪS	40	GAB	0,47	
AFF662	M8Y	U9522322	PP-R KORĶĪS	50	GAB	0,61	
AFF663	M8Y		PP-R KORĶĪS	63	GAB	1,10	
AFH250	M8Y	U8451510	PP-R LŌDVEIDA VENTILIS	20	GAB	3,27	
AFH251	M8Y	U8451513	PP-R LŌDVEIDA VENTILIS	25	GAB	3,68	
AFH252	M8Y	U8451516	PP-R LŌDVEIDA VENTILIS	32	GAB	5,19	
AFH253	M8Y	U8451519	PP-R LŌDVEIDA VENTILIS	40	GAB	15,88	
AFH254	M8Y	U8451522	PP-R LŌDVEIDA VENTILIS	50	GAB	17,99	
AFH245	M8Y	U8423007	PP-R APVADCAURULE	16	GAB	0,67	
AFH247	M8Y	U8423010	PP-R APVADCAURULE	20	GAB	0,80	
AFH248	M8Y	U8423013	PP-R APVADCAURULE	25	GAB	0,98	
AFH320	M8Y	U8423016	PP-R APVADCAURULE	32	GAB	1,74	
AFH249	M8Y	U8423019	PP-R APVADCAURULE	40	GAB	3,00	











16 DAUDZSLĀŅU CAURULES UN VEIDGABALI















M8S / A , UPONOR DAUDZSLĀŅU CAURULES UN VEIDGABALI

ADV115	M8S	1013371	DAUDZSLĀŅU CAURULE 200M	16X2 UPONOR	M	0,76	
ADV117	M8S	1013388	DAUDZSLĀŅU CAURULE 100M	20X2,25 UPONOR	M	1,09	
ADV118	M8S	1013398	DAUDZSLĀŅU CAURULE 50M	25X2,5 UPONOR	M	1,82	
ADV119	M8S	1013401	DAUDZSLĀŅU CAURULE 50M	32X3 UPONOR	M	2,91	
Maksimālais pastāvīgais darba spiediens: 10 bar pie 70 °C darba temperatūras . Maksimālā temperatūra 95°C							
ADV097		1720103	DAUDZSLĀŅU CAURULE 5M	16X2,0 UPONOR	M	1,99	P
ADV099		1720105	DAUDZSLĀŅU CAURULE 5M	25X2,5 UPONOR	M	3,88	P
ADV100		1720106	DAUDZSLĀŅU CAURULE 5M	32X3,0 UPONOR	M	5,11	P
ATM025	M8S		DAUDZSLĀŅU CAURULE 5M	16X2,0 UNI PIPE PLUS	M	2,29	
ATM026	M8S		DAUDZSLĀŅU CAURULE 5M	20X2,25 UNI PIPE PLUS	M	2,80	
ATM027	M8S		DAUDZSLĀŅU CAURULE 5M	25X2,5 UNI PIPE PLUS	M	3,47	
ATM028	M8S		DAUDZSLĀŅU CAURULE 5M	32X3,0 UNI PIPE PLUS	M	4,45	
ADV101	M8S	1720107	DAUDZSLĀŅU CAURULE 5M	40x4,0 UPONOR	M	6,79	
ADV102	M8S	1720108	DAUDZSLĀŅU CAURULE 5M	50x4,5 UPONOR	M	9,94	
ADV103	M8S	1013451	DAUDZSLĀŅU CAURULE 5M	63x6,0 UPONOR	M	15,54	
ATO109		1013453	DAUDZSLĀŅU CAURULE 5M	75x7,5 UPONOR	M		P
ATO110		1013455	DAUDZSLĀŅU CAURULE 5M	90x8,5 UPONOR	M		P
ATO111		1013457	DAUDZSLĀŅU CAURULE 5M	110x10 UPONOR	M		P
ARH062	M8S	1012860	APVALKCAURULE MELNA 25X20 50M	25X20 50M MELNA	M	0,46	
AGC343	M8S	2700410L	UNIWELL APVALKCAURULE	20MM (16X2) 50M ZILA	M		P
AFG682	M8S	1W0200025	APVALKCAURULE MELNA 25X20	25X20MM (16X2) 100M MELNA	M	0,46	
ARH063	M8S	1012864	APVALKCAURULE MELNA 28X23 50M	28X23 50M MELNA	M	0,54	
AAE878	M8S	12013928	APVALKCAURULE	28X23MM (20X2) 50M SARKANA	M	0,50	
AAE879	M8S	12013929	APVALKCAURULE	28X23MM (20X2) 50M ZILA	M	0,50	
AFG683	M8S	1W0230028	APVALKCAURULE	28X23MM (20X2) 50M MELNA	M	0,50	
AAR149	M8S	12013534	APVALKCAURULE	34X29MM (25X2,3) 50M MELNA	M	0,67	
AFG684	M8S	15760036	APVALKCAURULE	42X36MM (32X3,0) 25M MELNA	M	1,21	



SAP KODI	ATL	LVI KODI	PREČU GRUPAS / PRODUKTA NOSAUKUMS	IZMĒRS	MĒRV.	CENA EUR BEZ PVN
M8S / A , UPONOR DAUDZSLĀŅU CAURULES UN VEIDGABALI						
ADV146	M8S	1721263	LĪKUMS UPONOR	16X16 PPSU	GAB	2,04
ADV147	M8S	1721265	LĪKUMS UPONOR	20X20 PPSU	GAB	2,74
ADV148	M8S	1721266	LĪKUMS UPONOR	25X25 PPSU	GAB	4,02
ADV149	M8S	1721267	LĪKUMS UPONOR	32X32 PPSU	GAB	6,50
ADV138	M8S	1721168	LĪKUMS UPONOR	40X40 PPSU	GAB	11,17
ADV139	M8S	1721169	LĪKUMS UPONOR	50x50 PPSU	GAB	14,35
ADV196	M8S	1722208	TREJGABALS UPONOR	16X16X16 PPSU	GAB	2,86
ADV201	M8S	1722226	TREJGABALS UPONOR	20X20X20 PPSU	GAB	3,88
ADV208	M8S	1722239	TREJGABALS UPONOR	25X25X25 PPSU	GAB	6,31
ADV213	M8S	1722247	TREJGABALS UPONOR	32X32X32 PPSU	GAB	9,18
AJK148	M8S	U1046390	TREJGABALS UPONOR	40X40X40 PPSU	GAB	14,76
AJK151	M8S	U1046391	TREJGABALS UPONOR	50X50X50 PPSU	GAB	22,17
ADV197	M8S	1722211	REDUKCIJAS TREJGABALS UPONOR	16X20X16 PPSU	GAB	3,86
ADV198	M8S	1722218	REDUKCIJAS TREJGABALS UPONOR	20X16X16 PPSU	GAB	3,77
ADV199	M8S	1722220	REDUKCIJAS TREJGABALS UPONOR	20X16X20 PPSU	GAB	3,77
ADV200	M8S	1722224	REDUKCIJAS TREJGABALS UPONOR	20X20X16 PPSU	GAB	3,77
ADV202	M8S	1722227	REDUKCIJAS TREJGABALS UPONOR	20X25X20 PPSU	GAB	5,65
ADV203	M8S	1722228	REDUKCIJAS TREJGABALS UPONOR	25X16X16 PPSU	GAB	5,65
ADV204	M8S	1722229	REDUKCIJAS TREJGABALS UPONOR	25X16X20 PPSU	GAB	5,65
ADV205	M8S	1722230	REDUKCIJAS TREJGABALS UPONOR	25X16X25 PPSU	GAB	5,65
ADV206	M8S	1722237	REDUKCIJAS TREJGABALS UPONOR	25X20X20 PPSU	GAB	5,65
ADV207	M8S	1722238	REDUKCIJAS TREJGABALS UPONOR	25X20X25PPSU	GAB	5,65
ADV209	M8S	1722242	REDUKCIJAS TREJGABALS UPONOR	32X16X32PPSU	GAB	9,08
ADV210	M8S	1722243	REDUKCIJAS TREJGABALS UPONOR	32X20X32 PPSU	GAB	9,08
ADV211	M8S	1722244	REDUKCIJAS TREJGABALS UPONOR	32X25X25 PPSU	GAB	9,08
ADV212	M8S	1722245	REDUKCIJAS TREJGABALS UPONOR	32X25X32 PPSU	GAB	9,08
ADV170	M8S	1722151	REDUKCIJAS TREJGABALS UPONOR	40X20X40 PPSU	GAB	13,51
			REDUKCIJAS TREJGABALS UPONOR	40X25X32 PPSU	GAB	P
ADV171	M8S	1722152	REDUKCIJAS TREJGABALS UPONOR	40X25X40 PPSU	GAB	13,94
ADV169	M8S	1722150	REDUKCIJAS TREJGABALS UPONOR	40X32X32 PPSU	GAB	13,94
ADV172	M8S	1722253	REDUKCIJAS TREJGABALS UPONOR	40X32X40 PPSU	GAB	14,94
AJK149		U1046397	REDUKCIJAS TREJGABALS UPONOR	50X25X40 PPSU	GAB	P
AJK150	M8S	U1046398	REDUKCIJAS TREJGABALS UPONOR	50X25X50 PPSU	GAB	20,68
AHB249	M8S	1722158L	REDUKCIJAS TREJGABALS UPONOR	50X32X50 PPSU	GAB	20,68
ADV175	M8S	1722159	REDUKCIJAS TREJGABALS UPONOR	50X40X50 PPSU	GAB	20,68
ADV246	M8S	1722706	SAVIENOJUMS UPONOR	16X16 PPSU	GAB	2,07
ADV248	M8S	1722712	SAVIENOJUMS UPONOR	20X20 PPSU	GAB	2,78
ADV251	M8S	1722716	SAVIENOJUMS UPONOR	25X25 PPSU	GAB	4,27
ADV254	M8S	1722719	SAVIENOJUMS UPONOR	32X32 PPSU	GAB	6,53
ADV236	M8S	1722622	SAVIENOJUMS UPONOR	40X40 PPSU	GAB	9,32
ADV239	M8S	1722625	SAVIENOJUMS UPONOR	50X50 PPSU	GAB	11,53
ADV247	M8S	1722710	PĀREJA UPONOR	20X16 PPSU	GAB	2,74
ADV249	M8S	1722713	PĀREJA UPONOR	25X16 PPSU	GAB	3,96
ADV250	M8S	1722715	PĀREJA UPONOR	25X20 PPSU	GAB	4,00
ADV253	M8S	1722718	PĀREJA UPONOR	32X25 PPSU	GAB	6,08
ADV234	M8S	1722620	PĀREJA UPONOR	40X25 PPSU	GAB	8,91
ADV235	M8S	1722621	PĀREJA UPONOR	40X32 PPSU	GAB	9,67
ADV237	M8S	1722623	PĀREJA UPONOR	50X32 PPSU	GAB	12,36
ADV238	M8S	1722624	PĀREJA UPONOR	50X40 PPSU	GAB	13,04
AHC262	M8S	1722652T	PĀREJA UPONOR	32X20	GAB	6,91
ADV285	M8S	1723855	TAISNAIS SAVIENOJUMS, ĀRĒJĀ VĪTNE UPONOR	16X1/2"	GAB	2,50
AHB374	M8S	1014534	TAISNAIS SAVIENOJUMS, ĀRĒJĀ VĪTNE UPONOR	16X3/4"	GAB	3,94
ADV286	M8S	1723860	TAISNAIS SAVIENOJUMS, ĀRĒJĀ VĪTNE UPONOR	20X1/2"	GAB	3,10
ADV287	M8S	1723861	TAISNAIS SAVIENOJUMS, ĀRĒJĀ VĪTNE UPONOR	20X3/4"	GAB	3,96
		1014567	TAISNAIS SAVIENOJUMS, ĀRĒJĀ VĪTNE UPONOR	20X1"	GAB	P

SAP KODI	ATL	LVI KODI	PREČU GRUPAS / PRODUKTA NOSAUKUMS	IZMĒRS	MĒRV.	CENA EUR BEZ PVN	
M8S / A , UPONOR DAUDZSLĀŅU CAURULES UN VEIDGABALI							
ADV289	M8S	1723864	TAISNAIS SAVIENOJUMS, ĀRĒJĀ VĪTNE UPONOR	25X3/4"	GAB	4,83	
ADV290	M8S	1723865	TAISNAIS SAVIENOJUMS, ĀRĒJĀ VĪTNE UPONOR	25X1"	GAB	6,30	
ADV291	M8S	1723867	TAISNAIS SAVIENOJUMS, ĀRĒJĀ VĪTNE UPONOR	32X1"	GAB	7,03	
ADV292	M8S	1723868	TAISNAIS SAVIENOJUMS, ĀRĒJĀ VĪTNE UPONOR	32X11/4"	GAB	11,14	
ADV293	M8S	1723871	TAISNAIS SAVIENOJUMS, ĀRĒJĀ VĪTNE UPONOR	40X11/4"	GAB	15,35	
ANB866	M8S		TAISNAIS SAVIENOJUMS, ĀRĒJĀ VĪTNE UPONOR	40X11/2"	GAB	15,35	
ADV294	M8S	1723875	TAISNAIS SAVIENOJUMS, ĀRĒJĀ VĪTNE UPONOR	50X11/2"	GAB	19,94	
ADV397	M8S	1725993	KORĶIS SPIEDIENA PĀRBAUDEI UPONOR	16X1/2" IEKŠ.V.	GAB	6,57	
ADV398		1725994	KORĶIS SPIEDIENA PĀRBAUDEI UPONOR	20X1/2" IEKŠ.V.	GAB	P	
ADV399		1725995	KORĶIS SPIEDIENA PĀRBAUDEI UPONOR	25X1/2" IEKŠ.V.	GAB	P	
ADV305	M8S	1724055	TAISNAIS SAVIENOJUMS, IEKŠĒJĀ VĪTNE UPONOR	16X1/2"	GAB	3,67	
AGD824	M8S	1724060L	TAISNAIS SAVIENOJUMS, IEKŠĒJĀ VĪTNE UPONOR	20X1/2"	GAB	4,32	
ADV306	M8S	1724061	TAISNAIS SAVIENOJUMS, IEKŠĒJĀ VĪTNE UPONOR	20X3/4"	GAB	4,48	
ADV308	M8S	1724064	TAISNAIS SAVIENOJUMS, IEKŠĒJĀ VĪTNE UPONOR	25X3/4"	GAB	5,55	
ADV309	M8S	1724065	TAISNAIS SAVIENOJUMS, IEKŠĒJĀ VĪTNE UPONOR	25X1"	GAB	6,74	
AGD822	M8S	1724069L	TAISNAIS SAVIENOJUMS, IEKŠĒJĀ VĪTNE UPONOR	32X1"	GAB	9,68	
AGD823	M8S	1724070L	TAISNAIS SAVIENOJUMS, IEKŠĒJĀ VĪTNE UPONOR	32X11/4"	GAB	12,42	
AHA158	M8S	1724021L	TAISNAIS SAVIENOJUMS, IEKŠĒJĀ VĪTNE UPONOR	40X11/4"	GAB	14,65	
ANB864			TAISNAIS SAVIENOJUMS, IEKŠĒJĀ VĪTNE UPONOR	40X11/2"	GAB	P	
ADV302	M8S	1724025	TAISNAIS SAVIENOJUMS, IEKŠĒJĀ VĪTNE UPONOR	50X11/2"	GAB	19,79	
ADV257	M8S	1723055	LĪKUMS UPONOR	16X 1/2" Ā.V.	GAB	3,54	
AGD825	M8S	1723060L	LĪKUMS UPONOR	20X 1/2" Ā.V.	GAB	4,65	
ADV258	M8S	1723061	LĪKUMS UPONOR	20X 3/4" Ā.V.	GAB	4,64	
ADV259	M8S	1723064	LĪKUMS UPONOR	25X 3/4" Ā.V.	GAB	7,10	
AGD826	M8S	1723065L	LĪKUMS UPONOR	25X1" Ā.V.	GAB	7,69	
ADV255	M8S	1723017	LĪKUMS UPONOR	32X1" Ā.V.	GAB	10,76	
ADV263	M8S	1723255	LĪKUMS UPONOR	16X 1/2" IE.V.	GAB	3,64	
ADV264	M8S	1723260	LĪKUMS UPONOR	20X 1/2" IE.V.	GAB	4,65	
ADV265	M8S	11723261	LĪKUMS UPONOR	20X 3/4" IE.V.	GAB	5,19	
ADV266	M8S	1723264	LĪKUMS UPONOR	25X 3/4" IE.V.	GAB	7,44	
ADV260		1723217	LĪKUMS UPONOR	32X1" IE.V.	GAB	11,88	P
ADV271	M8S	1723455	TREJGABALS AR PĀREJU UZ ĀR.V. UPONOR	16 X 1/2" X 16	GAB	5,51	I
ADV274	M8S	1723655	TREJGABALS AR PĀREJU UZ IEKŠ.V. UPONOR	16 X 1/2" X 16	GAB	5,33	
ADV275	M8S	1723660	TREJGABALS AR PĀREJU UZ IEKŠ.V. UPONOR	20 X 1/2" X 20	GAB	8,62	
ADV277	M8S	1723664	TREJGABALS AR PĀREJU UZ IEKŠ.V. UPONOR	25 X 1/2" X 25	GAB	10,21	
ADV278	M8S	1723665	TREJGABALS AR PĀREJU UZ IEKŠ.V. UPONOR	25 X 3/4" X 25	GAB	10,21	
AGD827	M8S	1723666L	TREJGABALS AR PĀREJU UZ IEKŠ.V. UPONOR	32 X 1/2" X 32	GAB	12,01	
ADV279	M8S	1723667	TREJGABALS AR PĀREJU UZ IEKŠ.V. UPONOR	32 X 3/4" X 32	GAB	12,36	
			TREJGABALS AR PĀREJU UZ IEKŠ.V. UPONOR	40 X 3/4" X 40	GAB	P	
			TREJGABALS AR PĀREJU UZ IEKŠ.V. UPONOR	50 X 1" X 50	GAB	P	
ADV312	M8S	1724455	SAVIENOJUMS AR SASKRŪVI UPONOR	16 X 1/2"	GAB	4,22	
ADV313		1724456	SAVIENOJUMS AR SASKRŪVI UPONOR	16 X 3/4"	GAB	4,37	P
ADV314	M8S	1724460	SAVIENOJUMS AR SASKRŪVI UPONOR	20 X 1/2"	GAB	5,08	
ADV315	M8S	1724461	SAVIENOJUMS AR SASKRŪVI UPONOR	20 X 3/4"	GAB	5,08	
ADV316	M8S	1724466	SAVIENOJUMS AR SASKRŪVI UPONOR	25 X 1"	GAB	8,13	
ADV317		1724470	SAVIENOJUMS AR SASKRŪVI UPONOR	32 X 11/4"	GAB	13,97	P
AGD828		1724910L	PIEVIEN. UZGALIS AR IEKŠ.V. UPONOR, EIROKONUSS	16 X 1/2"	GAB	2,50	P
AGD830		1724911L	PIEVIEN. UZGALIS AR IEKŠ.V. UPONOR, EIROKONUSS	16 X 3/4"	GAB	3,23	P
		1058092	PIEVIEN. UZGALIS AR IEKŠ.V. UPONOR, EIROKONUSS	20 X 3/4"	GAB	P	
AGD832	M8S	1724921L	SIENAS LĪKUMS UPONOR	16X1/2" IE.V. 1015469	GAB	2,99	

SAP KODI	ATL	LVI KODI	PREČU GRUPAS / PRODUKTA NOSAUKUMS	IZMĒRS	MĒRV.	CENA EUR BEZ PVN		
M8S / A , UPONOR DAUDZSLĀŅU CAURULES UN VEIDGABALI								
AGD833	M8S	1724921L	SIENAS LĪKUMS AR PLĀKSNI UPONOR	16X1/2" IE.V.	GAB	4,27		
AHB185	M8S	1724924L	SIENAS LĪKUMS AR PLĀKSNI UPONOR	20X1/2" IE.V.	GAB	5,71		
		1015515	SIENAS LĪKUMS AR PLĀKSNI UPONOR	20X3/4" IE.V.	GAB	P		
AGD840	M8S	1724925L	MONTĀŽAS PLĀKSNE , TAISNA	L=75/150MM	GAB	3,62		
AGD837	M8S	1724935L	UPONOR RADIAT.PIESL.TREJG.	16X16, 350MM	GAB	13,76	I	
M8S, UPONOR MAĢISTRĀLO DAUDZSLĀŅU CAURUĻVADU SAVIENOTĀJDETAĻAS								
ATO104	M8S		UPONOR RS SAVIENOJUMS	RS2-RS2	GAB	20,41		
ATO105	M8S		UPONOR RS TREJGABALS	RS2-RS2-RS2	GAB	37,28		
ATO106	M8S		UPONOR RS LĪKNIS	RS2-RS2	GAB	29,64		
ATO112			UPONOR RS PĀREJA	S-PRESS 16-RS2	GAB	P		
ATO113			UPONOR RS PĀREJA	S-PRESS 20-RS2	GAB	P		
ATO114			UPONOR RS PĀREJA	S-PRESS 25-RS2	GAB	P		
ATO115	M8S		UPONOR RS PĀREJA	S-PRESS 32-RS2	GAB	19,75		
ATO116	M8S		UPONOR RS PĀREJA	S-PRESS 40-RS2	GAB	19,75		
ATO117	M8S		UPONOR RS PĀREJA	S-PRESS 50-RS2	GAB	19,75		
ATO107	M8S		UPONOR RS PĀREJA	S-PRESS 63-RS2	GAB	29,64		
ATO118	M8S		UPONOR RS PĀREJA	S-PRESS 75-RS2	GAB	37,09		
ATO122	M8S		UPONOR RS PĀREJA AR VĪTNI	IE.V. 1/2"-RS2	GAB	20,03		
ATO119	M8S		UPONOR RS PĀREJA AR VĪTNI	IE.V. 1"-RS2	GAB	19,75		
ATO120	M8S		UPONOR RS PĀREJA AR VĪTNI	IE.V. 2"-RS2	GAB	21,38		
ATO121	M8S		UPONOR RS PĀREJA AR VĪTNI	IE.V. 2 1/2"-RS2	GAB	22,66		
ATO123	M8S		UPONOR RS PĀREJA AR VĪTNI	Ā.V. 1 1/2"-RS2	GAB	22,55		
ATO108	M8S		UPONOR RS PĀREJA AR VĪTNI	Ā.V. 2"-RS2	GAB	25,17		
ATO124	M8S		UPONOR RS PĀREJA AR VĪTNI	Ā.V. 2 1/2"-RS2	GAB	27,34		
N5L , CAURUĻU INSTRUMENTI								
ADV373	N5L	1725953	LIEKŠANAS SPIRĀLE , IEKŠĒJĀ	16	GAB	5,78		
ADV374	N5L	1725954	LIEKŠANAS SPIRĀLE , IEKŠĒJĀ	20	GAB	6,62		
ADV377	N5L	1725963	LIEKŠANAS SPIRĀLE , ĀRĒJĀ	16	GAB	5,78		
ADV378	N5L	1725964	LIEKŠANAS SPIRĀLE , ĀRĒJĀ	20	GAB	6,62		
ADV379	N5L	1725965	LIEKŠANAS SPIRĀLE , ĀRĒJĀ	25	GAB	7,44		
ADV388	N5L	1725983	KALIBRATORS	16 / 20 / 25	GAB	22,70		
ADV392	N5L	1725988	KALIBRATORS	32	GAB	24,32		
ADV393	N5L	1725989	KALIBRATORS	40	GAB	34,04		
ADV394		1725990	KALIBRATORS	50	GAB	P		
AMO436	MRM	x	INSTALĀCIJAS KORĶIS	1/2" ĀR.V. SARKANS	GAB	0,34		
AMO437	MRM	x	INSTALĀCIJAS KORĶIS	1/2" ĀR.V. ZILS	GAB	0,34		
ADV365		1725933	ROKAS PRESES IELIKTŅU PĀRIS	16	GAB	P		
ADV366		1725935	ROKAS PRESES IELIKTŅU PĀRIS	20	GAB	P		

SAP KODI	ATL	LVI KODI	PREČU GRUPAS / PRODUKTA NOSAUKUMS	IZMĒRS	MĒRV.	CENA EUR BEZ PVN	
N5L , CAURUĻU INSTRUMENTI							
ADV353		1725909	PRESE AR AKUMULATORU (prese, lādētājs, akumulators, žokļi 16/20/25/32)	MINI 32 KSP0	GAB	P	
ADV354		1725910	PRESE AR AKUMULATORU (prese, lādētājs, akumulators)	UP75	GAB	P	
ADV359		1725923	PRESES ŽOKĻI	16	GAB	P	
ADV360		1725924	PRESES ŽOKĻI	20	GAB	P	
ADV361		1725925	PRESES ŽOKĻI	25	GAB	P	
ADV362		1725926	PRESES ŽOKĻI	32	GAB	P	
ADV363	N5L	1725928	PRESES ŽOKĻI	UP75EL UP75 Ø40MM	GAB	P	
ADV364	N5L	1725929	PRESES ŽOKĻI	UP75EL UP75 Ø50MM	GAB	P	
ADV352		1725902	ROKAS PRESE	16-20	GAB	P	
M8U / A , FRANKISCHE DAUDZSLĀŅU CAURULES UN VEIDGABALI							
AFI461	M8U	12098595T	DAUDZSLĀŅU CAURULE 100M	16X2 FRANKISCHE TURATEC	M	0,80	
M8U / A , TECE LOGO DAUDZSLĀŅU CAURULES UN VEIDGABALI							
ALQ029	M8U		DAUDZSLĀŅU CAURULE 100M	16X2 TECE	M	0,78	
ALQ030	M8U		DAUDZSLĀŅU CAURULE 100M	20X2,25 TECE	M	1,17	
AMH456	M8U	8710716	TECELOGO LĪKUMS 90°	16/16	GAB	2,98	
AMH457	M8U	8710720	TECELOGO LĪKUMS 90°	20/20	GAB	3,99	
AMH460	M8U	8710202	TECELOGO LĪKUMS 90° AR IEKŠĒJO VĪTNI	16 x 1/2"	GAB	3,16	
AMH461	M8U	8710203	TECELOGO LĪKUMS 90° AR IEKŠĒJO VĪTNI	20 x 1/2"	GAB	4,88	
AMH447	M8U	8710516	TECELOGO SAVIENOJUMS	16/16	GAB	2,79	
AMH448	M8U	8710520	TECELOGO SAVIENOJUMS	20/20	GAB	4,01	
AMH451			TECELOGO SAVIENOJUMS/PĀREJA	16/20	GAB	3,35	
AMH434	M8U	8710002	TECELOGO PĀREJA AR IEKŠĒJO VĪTNI	16 x 1/2"	GAB	2,97	
AMH435	M8U	8710003	TECELOGO PĀREJA AR IEKŠĒJO VĪTNI	20 x 1/2"	GAB	3,68	
AMH440	M8U	8710102	TECELOGO PĀREJA AR ĀRĒJO VĪTNI	16 x 1/2"	GAB	2,43	
AMH442	M8U	8710104	TECELOGO PĀREJA AR ĀRĒJO VĪTNI	20 x 1/2"	GAB	3,68	
AMH477	M8U	8710916	TECELOGO TREJGABALS 90°	16 x 16 x 16	GAB	3,83	
AMH478	M8U	8710920	TECELOGO TREJGABALS 90°	20 x 20 x 20	GAB	6,01	
AMH481	M8U	8711004	TECELOGO TREJGABALS/PĀREJA 90°	20 x 16 x 16	GAB	5,14	
AMH482	M8U	8711005	TECELOGO TREJGABALS/PĀREJA 90°	20 x 16 x 20	GAB	5,14	
AMH483	M8U	8711006	TECELOGO TREJGABALS/PĀREJA 90°	20 x 20 x 16	GAB	5,14	
AMH493	M8U	8720002	TECELOGO SIENAS LĪKUMS 90° AR IEKŠĒJO VĪTNI	16 x 1/2"	GAB	4,00	
AMH494	M8U	8720003	TECELOGO SIENAS LĪKUMS 90° AR IEKŠĒJO VĪTNI	20 x 1/2"	GAB	6,14	
AMH504	M8U	8760001	TECELOGO INSTRUMENTU KOMPLEKTS	MAZAIS 16-25	GAB	207,61	
MAC / A2 , KOLEKTORI							
ABB266	MAC	2098664	2-ZARU KOLEKTORS	R1" + R3/8" + 2 x R1/2"	GAB	9,61	
ABB267	MAC	2098665	3-ZARU KOLEKTORS	R1" + R3/8" + 3 x R1/2"	GAB	P	
ABB268	MAC	2098666	4-ZARU KOLEKTORS	R1" + R3/8" + 4 x R1/2"	GAB	P	
ABB269	MAC	2098667	5-ZARU KOLEKTORS	R1" + R3/8" + 5 x R1/2"	GAB	21,36	
						I	

SAP KODI	ATL	LVI KODI	PREČU GRUPAS / PRODUKTA NOSAUKUMS	IZMĒRS	MĒRV.	CENA EUR BEZ PVN
----------	-----	----------	-----------------------------------	--------	-------	---------------------

M67 / A2, PE SPIEDVADA CAURULES PIPELIFE

AAQ382	M67		PE SPIEDVADU CAURULE	20MM 100M PE80 SDR11	M	0,41
AAF142	M67		PE SPIEDVADU CAURULE	25MM 100M PE80 SDR11	M	0,54
AAF144	M67		PE SPIEDVADU CAURULE	32MM 100M PE80 SDR11	M	0,83
AAF146	M67		PE SPIEDVADU CAURULE	40MM 100M PE80 SDR11	M	1,31
AAF149	M67		PE SPIEDVADU CAURULE	50MM 100M PE80 SDR11	M	1,97
AMH363	M67		PE SPIEDVADU CAURULE	40X2,4 PE100 PN10 SDR17 500M	M	0,88
AAF154	M67		PE SPIEDVADU CAURULE	63MM 100M PE100 SDR11	M	1,79
AAF156	M67		PE SPIEDVADU CAURULE	75MM 100M PE100 SDR17	M	2,74
AAF158	M67		PE SPIEDVADU CAURULE	90MM 100M PE100 SDR17	M	3,96
AAF160	M67		PE SPIEDVADU CAURULE	110MM 100M PE100 SDR17	M	5,33
ADV063	M67		PE SPIEDVADU CAURULE	63X3,8 PN10 6M PE100,SDR17	GAB	10,80
ADV069	M67		PE SPIEDVADU CAURULE	110X6,6 PN10 6M PE100,SDR17	GAB	31,14
ANI628	M67		PE SILTUMSŪKŅUCAURULE	40X2,4 PE80 PN8 SDR17 400 M	M	0,88







**M67 / A2, PE SPIEDVADA CAURULES EVOPIPE**

CF0266	M67	4111100202100	PE SPIEDVADU CAURULE	20MM 100M PE80 SDR11	M	
CF0256	M67	4111100252100	PE SPIEDVADU CAURULE	25MM 100M PE80 SDR11	M	0,47
CF0261	M67	4111100322100	PE SPIEDVADU CAURULE	32MM 100M PE80 SDR11	M	0,72
CF0258	M67	4111100402100	PE SPIEDVADU CAURULE	40MM 100M PE80 SDR11	M	
CF0260	M67	4111100502100	PE SPIEDVADU CAURULE	50MM 100M PE80 SDR11	M	1,78
CF0267	M67	4101700633100	PE SPIEDVADU CAURULE	63MM 100M PE100 SDR17	M	
CF0257	M67	4101700753100	PE SPIEDVADU CAURULE	75MM 100M PE100 SDR17	M	
CF0262	M67	4101700753050	PE SPIEDVADU CAURULE	90MM 50M PE100 SDR17	M	
CF0264	M67	4101700903100	PE SPIEDVADU CAURULE	90MM 100M PE100 SDR17	M	3,76
CF0259	M67	4101700903050	PE SPIEDVADU CAURULE	110MM 50M PE100 SDR17	M	
CF0265	M67	4101701103100	PE SPIEDVADU CAURULE	110MM 100M PE100 SDR17	M	
CF0253	M67	4101700633006	PE SPIEDVADU CAURULE	63X3,8 PN10 6M PE100,SDR17	GAB	10,87
CF0254	M67	4101701103006	PE SPIEDVADU CAURULE	110X6,6 PN10 6M PE100,SDR17	GAB	31,30
CF0263	M67	4111700402400	PE SILTUMSŪKŅUCAURULE	40 PE80 400M	M	0,76

**M69 / A5, PE CAURUĻU ELEKTROMETINĀMIE SAVIENOJUMI**

ADB787	M69	1836003	ELEKTROMETINĀŠANAS UZMAVA	DN32 SDR7,4	GAB	3,11
ADB788	M69	1836004	ELEKTROMETINĀŠANAS UZMAVA	DN40 SDR7,4	GAB	3,14
ADB789	M69	1836005	ELEKTROMETINĀŠANAS UZMAVA	DN50 SDR7,4	GAB	4,55
AAX217	M69	1836006	ELEKTROMETINĀŠANAS UZMAVA	DN63 SDR7,4	GAB	4,90
AAX218	M69	1836007	ELEKTROMETINĀŠANAS UZMAVA	DN75 SDR11	GAB	7,91
ABY399	M69	1836008	ELEKTROMETINĀŠANAS UZMAVA	DN90 SDR11	GAB	8,65
ABY400	M69	1836009	ELEKTROMETINĀŠANAS UZMAVA	DN110 SDR11	GAB	10,30
ADB819	M69	1836012	ELEKTROMETINĀŠANAS UZMAVA	DN160 SDR11	GAB	18,36
ADB792	M69		ELEKTROMETINĀŠANAS LĪKUMS	DN32/90° SDR7,4	GAB	7,27
ADB793	M69		ELEKTROMETINĀŠANAS LĪKUMS	DN40/90° SDR7,4	GAB	8,20
ADB794	M69		ELEKTROMETINĀŠANAS LĪKUMS	DN50/90° SDR7,4	GAB	11,22
ADB795	M69	1836066	ELEKTROMETINĀŠANAS LĪKUMS	DN63/90° SDR7,4	GAB	13,64
ADB796	M69	1836067	ELEKTROMETINĀŠANAS LĪKUMS	DN75/90° SDR7,4	GAB	20,00
ADB797	M69	1836068	ELEKTROMETINĀŠANAS LĪKUMS	DN90/90° SDR7,4	GAB	21,50
ADB798	M69	1836069	ELEKTROMETINĀŠANAS LĪKUMS	DN110/90° SDR7,4	GAB	30,90
ADB799	M69	1836072	ELEKTROMETINĀŠANAS LĪKUMS	DN160/90° SDR11	GAB	56,67
ATN659	M69		ELEKTROMETINĀŠANAS LĪKUMS	DN32/45° SDR7,4	GAB	7,41
ADB830	M69		ELEKTROMETINĀŠANAS LĪKUMS	DN40/45° SDR7,4	GAB	8,05
ADB831	M69		ELEKTROMETINĀŠANAS LĪKUMS	DN50/45° SDR7,4	GAB	10,97
ADB832	M69	1836026	ELEKTROMETINĀŠANAS LĪKUMS	DN63/45° SDR7,4	GAB	13,32



SAP KODI	ATL	LVI KODI	PREČU GRUPAS / PRODUKTA NOSAUKUMS	IZMĒRS	MĒRV.	CENA EUR BEZ PVN	
M69 / A5, PE CAURUĻU ELEKTROMETINĀMIE SAVIENOJUMI							
ADB833	M69	1836027	ELEKTROMETINĀŠANAS LĪKUMS	DN75/45' SDR7,4	GAB	20,05	
ADB834	M69	1836028	ELEKTROMETINĀŠANAS LĪKUMS	DN90/45' SDR7,4	GAB	21,50	
ADB835	M69	1836029	ELEKTROMETINĀŠANAS LĪKUMS	DN110/45' SDR7,4	GAB	30,66	
ADB791	M69	1836032	ELEKTROMETINĀŠANAS LĪKUMS	DN160/45' SDR11	GAB	55,14	
AEI006	M69		ELEKTROMETINĀŠANAS PĀREJA	DN40X32 SDR11	GAB	8,25	
AEI007	M69		ELEKTROMETINĀŠANAS PĀREJA	DN50X32 SDR11	GAB	8,84	
AEI008	M69		ELEKTROMETINĀŠANAS PĀREJA	DN50X40 SDR11	GAB	8,84	
ADB827	M69	1836117	ELEKTROMETINĀŠANAS PĀREJA	DN63X32 SDR11	GAB	9,43	
AAX219	M69	1836118	ELEKTROMETINĀŠANAS PĀREJA	DN63X40 SDR11	GAB	9,56	
ADB828	M69	1836119	ELEKTROMETINĀŠANAS PĀREJA	DN63X50 SDR11	GAB	9,83	
AEI012	M69		ELEKTROMETINĀŠANAS PĀREJA	DN75X63 SDR11	GAB	11,17	
AEI013	M69		ELEKTROMETINĀŠANAS PĀREJA	DN90X63 SDR11	GAB	15,29	
AJI896	M69	1869076T	ELEKTROMETINĀŠANAS PĀREJA	DN90X75 SDR11	GAB	15,29	
AJI889	M69	1861163T	ELEKTROMETINĀŠANAS PĀREJA	DN110X63 SDR11	GAB	20,33	
AEI016	M69		ELEKTROMETINĀŠANAS PĀREJA	DN110X90 SDR11	GAB	20,33	
ADB829	M69	1836145	ELEKTROMETINĀŠANAS PĀREJA	DN160X110 SDR11	GAB	37,38	
ADB800	M69		ELEKTROMETINĀŠANAS T-GABALS	DN32 SDR11	GAB	7,87	
ADB801	M69		ELEKTROMETINĀŠANAS T-GABALS	DN40 SDR11	GAB	10,46	
ADB802	M69	1836315	ELEKTROMETINĀŠANAS T-GABALS	DN50 SDR11	GAB	11,33	
AAX221	M69	1836320	ELEKTROMETINĀŠANAS T-GABALS	DN63 SDR11	GAB	12,51	
ADB803	M69		ELEKTROMETINĀŠANAS T-GABALS	DN75 SDR11	GAB	18,31	
AAX222	M69		ELEKTROMETINĀŠANAS T-GABALS	DN90 SDR11	GAB	21,22	
AAX223	M69	1836340	ELEKTROMETINĀŠANAS T-GABALS	DN110 SDR11	GAB	29,94	
ADB804	M69	1836365	ELEKTROMETINĀŠANAS T-GABALS	DN160 SDR11	GAB	66,44	
AFH184	M69		ELEKTROMETINĀŠANAS NOSLĒGS	DN32 SDR7,4	GAB	5,07	
AFH185	M69		ELEKTROMETINĀŠANAS NOSLĒGS	DN40 SDR7,4	GAB	5,50	
AFH186	M69		ELEKTROMETINĀŠANAS NOSLĒGS	DN50 SDR7,4	GAB	7,46	
AFH187	M69	1831406	ELEKTROMETINĀŠANAS NOSLĒGS	DN63 SDR11	GAB	8,67	
AFH188	M69		ELEKTROMETINĀŠANAS NOSLĒGS	DN75 SDR11	GAB	13,58	
AFH189	M69		ELEKTROMETINĀŠANAS NOSLĒGS	DN90 SDR11	GAB	17,51	
AFH190	M69	1831409	ELEKTROMETINĀŠANAS NOSLĒGS	DN110 SDR11	GAB	22,46	
AFH819	M69	11831410	ELEKTROMETINĀŠANAS NOSLĒGS	DN160 SDR11	GAB	40,49	
AJI913	M69	1866332T	ELEKTROMETINĀŠANAS SEDLS	DN63-32 SDR11	GAB	15,70	
ATN660	M69		ELEKTROMETINĀŠANAS SEDLS	DN75-32 SDR11	GAB	16,13	
AJI915	M69		ELEKTROMETINĀŠANAS SEDLS	DN90-32 SDR11	GAB	17,21	
AJI898	M69	1861132T	ELEKTROMETINĀŠANAS SEDLS	DN110-32 SDR11	GAB	19,62	
AJI901	M69	1861632T	ELEKTROMETINĀŠANAS SEDLS	DN160-32 SDR11	GAB	32,91	
AAP461	M69	1835559	ELEKTROMETINĀŠANAS SEDLS	DN110-63 SDR11	GAB	19,62	
ABG031	M69	1835562	ELEKTROMETINĀŠANAS SEDLS	DN160-63 SDR11	GAB	30,08	
AFH440	M69	1807463T	ATLOKS PE ĪSCAURULEI	DN63 SDR11	GAB	14,88	
AFH441	M69		ATLOKS PE ĪSCAURULEI	DN75 SDR11	GAB	17,19	
AFH442	M69		ATLOKS PE ĪSCAURULEI	DN90 SDR11	GAB	19,35	
AFH443	M69	1807411T	ATLOKS PE ĪSCAURULEI	DN110 SDR11	GAB	21,84	
AFH725	M69	1807415T	ATLOKS PE ĪSCAURULEI	DN160 SDR11	GAB	39,25	
AFH433	M69	1837007	PE ĪSCAURULE	DN63 SDR11	GAB	4,64	
ALN502	M69		PE ĪSCAURULE	DN75 SDR11	GAB	6,06	
ALN503	M69		PE ĪSCAURULE	DN90 SDR11	GAB	7,44	
AFH437	M69	1837010	PE ĪSCAURULE	DN110 SDR11	GAB	9,00	
AFH726	M69	1837013	PE ĪSCAURULE	DN160 SDR11	GAB	16,65	
ATP220	M69		EM PĀREJA AR VĪTNI PN 25	D25x3/4 Ār.	GAB	14,79	
ATP221	M69		EM PĀREJA AR VĪTNI PN 25	D32x1 Ār.	GAB	16,27	
ATP222	M69		EM PĀREJA AR VĪTNI PN 25	D40x1 1/4 Ār.	GAB	23,96	
ATP223	M69		EM PĀREJA AR VĪTNI PN 25	D50x1 1/2 Ār.	GAB	33,01	
ATP224	M69		EM PĀREJA AR VĪTNI PN 25	D63x2 Ār.	GAB	37,26	

we guarantee long distances...
to resist over time

(Antofagasta, Chile)



BUTTFUSION FITTINGS



TRANSITION FITTINGS



ELECTROFUSION FITTINGS



ELECTROFUSION WELDING UNITS AND ACCESSORIES



CONNECTING WORLDS

SAP KODI	ATL	LVI KODI	PREČU GRUPAS / PRODUKTA NOSAUKUMS	IZMĒRS	MĒRV.	CENA EUR BEZ PVN	
M69 / A5, PE CAURUĻU ELEKTROMETINĀMIE SAVIENOJUMI							
ATP225	M69		EM PĀREJA AR VĪTNI PN 25	D75x2 1/2 Ār.	GAB	83,03	P
ATP226	M69		EM PĀREJA AR VĪTNI PN 25	D90x3 Ār.	GAB	104,81	P
ATP227	M69		EM PĀREJA AR VĪTNI PN 25	D110x4 Ār.	GAB	157,20	P
ATP228	M69		EM PĀREJA AR VĪTNI PN 25	D25x3/4 le.	GAB	18,78	
ATP229	M69		EM PĀREJA AR VĪTNI PN 25	D32x1 le.	GAB	19,96	
ATP230	M69		EM PĀREJA AR VĪTNI PN 25	D40x1 1/4 le.	GAB	24,60	
ATP231	M69		EM PĀREJA AR VĪTNI PN 25	D50x1 1/2 le.	GAB	25,61	
ATP232	M69		EM PĀREJA AR VĪTNI PN 25	D63x2 le.	GAB	37,26	
ATP233	M69		EM PĀREJA AR VĪTNI PN 25	D75x2 1/2 le.	GAB	81,00	P
ATP234	M69		EM PĀREJA AR VĪTNI PN 25	D90x3 le.	GAB	102,25	P
ATP235	M69		EM PĀREJA AR VĪTNI PN 25	D110x4 le.	GAB	153,36	P
M69 / A3, PE ELEKTROMETINĀMO CAURUĻU PIEDERUMI							
ALY035	MRW	x	ELEKTROMETINĀŠANAS IEKĀRTA	EURO SP1	GAB	2775,00	P
CDK126	MRW		ELEKTROMETINĀŠANAS IEKĀRTA	JUNIOR POLY LĪDZ 160 DIAMETRAM	GAB	1330,53	
ALM728		1834904T	SEŠKANŠU ATSLĒGA	17MM	GAB		P
ALM731		x	DIVU PUNKTU SKAVAS	63-180MM	GAB		P
ALM733		1834901T	ROKAS SKRĀPIS PE CAURULEI	ROKAS SKRĀPIS	GAB		P
ALM734		1834910T	ATTAUKOTĀJS PE CAURULEM	1L	GAB	16,15	
18 PE CAURUĻU KOMPRESIJAS VEIDGABALI							
M69 / A1, PE CAURUĻU KOMPRESIJAS VEIDGABALI							
AAQ919	M69	1911125	PE CAURULES SAVIENOJUMS	25 MM PN16	GAB	1,56	
AAQ920	M69	1911132	PE CAURULES SAVIENOJUMS	32 MM PN16	GAB	1,90	
AAQ921	M69	1911140	PE CAURULES SAVIENOJUMS	40 MM PN16	GAB	3,01	
AFF064	M69	1911150	PE CAURULES SAVIENOJUMS	50 MM PN16	GAB	4,25	
AFG197	M69	1911163	PE CAURULES SAVIENOJUMS	63 MM PN16	GAB	6,11	
AFG195	M69	1911133	PE CAURULES REDUKCIJA	32-25 MM PN16	GAB	1,85	
AFG194	M69	1911141	PE CAURULES REDUKCIJA	40-32 MM PN16	GAB	2,72	
AGD805	M69	1911151	PE CAURULES REDUKCIJA	50-40 MM PN16	GAB	4,06	
AGD806	M69	1911165	PE CAURULES REDUKCIJA	63-50 MM PN16	GAB	4,80	
AAQ930	M69	1913120	PE CAURULES PĀREJA UZ IEKŠ.V.	20X1/2" MM PN16	GAB	1,01	
			PE CAURULES PĀREJA UZ IEKŠ.V.	25X1/2" MM PN16	GAB		P
AAQ931	M69	1913125	PE CAURULES PĀREJA UZ IEKŠ.V.	25X3/4" MM PN16	GAB	1,26	
AAQ932	M69	1913132	PE CAURULES PĀREJA UZ IEKŠ.V.	32X1" MM PN16	GAB	1,52	
AAQ933	M69	1913140	PE CAURULES PĀREJA UZ IEKŠ.V.	40X11/4" MM PN16	GAB	2,26	
			PE CAURULES PĀREJA UZ IEKŠ.V.	50X11/2" MM PN16	GAB		P
AFG192	M69	11913163	PE CAURULES PĀREJA UZ IEKŠ.V.	63X2" MM PN16	GAB	4,13	
AAQ922	M69	1912120	PE CAURULES PĀREJA UZ ĀR.V.	20X1/2" MM PN16	GAB	0,76	
			PE CAURULES PĀREJA UZ ĀR.V.	25X1/2" MM PN16	GAB		P
AAQ923	M69	1912125	PE CAURULES PĀREJA UZ ĀR.V.	25X3/4" MM PN16	GAB	0,95	
AAQ924	M69	1912132	PE CAURULES PĀREJA UZ ĀR.V.	32X1" MM PN16	GAB	1,31	
AAQ925	M69	1912140	PE CAURULES PĀREJA UZ ĀR.V.	40X11/4" MM PN16	GAB	1,96	
AFF065	M69	1912150	PE CAURULES PĀREJA UZ ĀR.V.	50X11/2" MM PN16	GAB	2,29	
AFG198	M69	1912163	PE CAURULES PĀREJA UZ ĀR.V.	63X2" MM PN16	GAB	3,66	
AFI346	M69	11919854T	PP KOMPRESIJAS KORĶIS	PE CAURULĒM / DN32	GAB	1,10	
AAQ935	M69	1914125	PE CAURULES LĪKUMS	25 MM PN16	GAB	1,58	
AAQ936	M69	1914132	PE CAURULES LĪKUMS	32 MM PN16	GAB	2,11	

SAP KODI	ATL	LVI KODI	PREČU GRUPAS / PRODUKTA NOSAUKUMS	IZMĒRS	MĒRV.	CENA EUR BEZ PVN	
M69 / A1, PE CAURUĻU KOMPRESIJAS VEIDGABALI							
AAQ937	M69	1914140	PE CAURULES LĪKUMS	40 MM PN16	GAB	3,40	
AFF067	M69	1914150	PE CAURULES LĪKUMS	50 MM PN16	GAB	4,65	
AFF075	M69	1914163	PE CAURULES LĪKUMS	63 MM PN16	GAB	6,29	
			PE CAURULES LĪKUMS AR PĀREJU UZ ĀR.V.	25X1/2" MM PN16	GAB	P	
			PE CAURULES LĪKUMS AR PĀREJU UZ ĀR.V.	25X3/4" MM PN16	GAB	P	
			PE CAURULES LĪKUMS AR PĀREJU UZ ĀR.V.	32X1" MM PN16	GAB	P	
			PE CAURULES LĪKUMS AR PĀREJU UZ ĀR.V.	40X11/4" MM PN16	GAB	P	
			PE CAURULES LĪKUMS AR PĀREJU UZ ĀR.V.	50X11/2" MM PN16	GAB	P	
			PE CAURULES LĪKUMS AR PĀREJU UZ ĀR.V.	63X2" MM PN16	GAB	P	
			PE CAURULES LĪKUMS AR PĀREJU UZ IEKŠ.V.	25X3/4" MM PN16	GAB	P	
			PE CAURULES LĪKUMS AR PĀREJU UZ IEKŠ.V.	32X1" MM PN16	GAB	P	
			PE CAURULES LĪKUMS AR PĀREJU UZ IEKŠ.V.	40X11/4" MM PN16	GAB	P	
			PE CAURULES LĪKUMS AR PĀREJU UZ IEKŠ.V.	50X11/2" MM PN16	GAB	P	
			PE CAURULES LĪKUMS AR PĀREJU UZ IEKŠ.V.	63X2" MM PN16	GAB	P	
AAQ943		1917125	PE CAURULES T-SAVIENOJUMS	25-25-25 MM PN16	GAB	P	
AAQ944	M69	1917132	PE CAURULES T-SAVIENOJUMS	32-32-32 MM PN16	GAB	3,08	
AAQ945	M69	1917140	PE CAURULES T-SAVIENOJUMS	40-40-40 MM PN16	GAB	5,37	
AFF076	M69	1917150	PE CAURULES T-SAVIENOJUMS	50-50-50 MM PN16	GAB	7,01	
AFG185	M69	1917163	PE CAURULES T-SAVIENOJUMS	63-63-63 MM PN16	GAB	8,78	
			PE CAURULES REDUKCIJAS T-SAVIENOJUMS	32-25-32 MM PN16	GAB	P	
			PE CAURULES REDUKCIJAS T-SAVIENOJUMS	40-32-40 MM PN16	GAB	P	
			PE CAURULES REDUKCIJAS T-SAVIENOJUMS	50-40-50 MM PN16	GAB	P	
			PE CAURULES REDUKCIJAS T-SAVIENOJUMS	63-50-63 MM PN16	GAB	P	
CDA804	M69		PE CAURULES IELIKTNIS	32 MM	GAB	1,19	
CDA799	M69		PE CAURULES IELIKTNIS	40 MM	GAB	2,32	
CDA796	M69		PE CAURULES IELIKTNIS	50 MM	GAB	3,92	

M69 / A1, PE CAURUĻU BRONZAS VEIDGABALI

AAF208	M69	1921125	PE CAURULES SAVIENOJUMS	25 MM BRONZAS 0022	GAB	4,91		
AAF209	M69	1921132	PE CAURULES SAVIENOJUMS	32 MM BRONZAS 0022	GAB	7,82		
AAF210	M69	1921140	PE CAURULES SAVIENOJUMS	40 MM BRONZAS 0022	GAB	12,64		
AAF211	M69	1921150	PE CAURULES SAVIENOJUMS	50 MM BRONZAS 0022	GAB	20,70		
AAF212	M69	1921163	PE CAURULES SAVIENOJUMS	63 MM BRONZAS 0022	GAB	33,49		
AAF220	M69	1922125	PE CAURULES SAVIEN. ĀRĒJĀ VĪTNE	3/4X25 BRONZAS 0017	GAB	3,06		
AAF222	M69	1922132	PE CAURULES SAVIEN. ĀRĒJĀ VĪTNE	1X32 BRONZAS 0017	GAB	4,89		
AAF224	M69	1922140	PE CAURULES SAVIEN. ĀRĒJĀ VĪTNE	11/4X40 BRONZAS 0017	GAB	8,05		
AAF225	M69	1922150	PE CAURULES SAVIEN. ĀRĒJĀ VĪTNE	11/2X50 BRONZAS 0017	GAB	12,54		
AAF228	M69	1922163	PE CAURULES SAVIEN. ĀRĒJĀ VĪTNE	2X63 BRONZAS 0017	GAB	21,35		
AAF237	M69	1923125	PE CAURULES SAVIEN. IEKŠĒJĀ VĪTNE	3/4X25 BRONZAS 0012	GAB	3,12		
AAF238	M69	1923132	PE CAURULES SAVIEN. IEKŠĒJĀ VĪTNE	1X32 BRONZAS 0012	GAB	4,83		
AAF239	M69	1923140	PE CAURULES SAVIEN. IEKŠĒJĀ VĪTNE	11/4X40 BRONZAS 0012	GAB	8,05		
AAF240	M69	1923150	PE CAURULES SAVIEN. IEKŠĒJĀ VĪTNE	11/2X50 BRONZAS 0012	GAB	12,58		
AAF241	M69	1923163	PE CAURULES SAVIEN. IEKŠĒJĀ VĪTNE	2X63 BRONZAS 0012	GAB	20,48		
AAF249	M69	1924125	PE CARUĻU SAVIEN. LĪKUMS	25 MM BRONZAS 0052	GAB	5,54	I	
AAF251	M69	1924140	PE CARUĻU SAVIEN. LĪKUMS	40 MM BRONZAS 0052	GAB	14,72	I	
AAF252		1924150	PE CARUĻU SAVIEN. LĪKUMS	50 MM BRONZAS 0052	GAB	15,18	P	
AAF253	M69	1924163	PE CARUĻU SAVIEN. LĪKUMS	63 MM BRONZAS 0052	GAB	39,02	I	

SAP KODI	ATL	LVI KODI	PREČU GRUPAS / PRODUKTA NOSAUKUMS	IZMĒRS	MĒRV.	CENA EUR BEZ PVN	
M69 / A1, PE CAURUĻU BRONZAS VEIDGABALI							
AAF278	M69	1927125	TREJGABALS PE CAURULĒM	25 MM BRONZAS 0032	GAB	8,75	I
AAF279	M69	1927132	TREJGABALS PE CAURULĒM	32 MM BRONZAS 0032	GAB	13,94	I
AAF280		1927140	TREJGABALS PE CAURULĒM	40 MM BRONZAS 0032	GAB	3,74	P
AAF281	M69	1927150	TREJGABALS PE CAURULĒM	50 MM BRONZAS 0032	GAB	16,72	I
AAF282		1927163	TREJGABALS PE CAURULĒM	63 MM BRONZAS 0032	GAB	28,34	P
AGC628		193382L	TREJGABALS PE CAURULĒM IEKŠĒJĀ VĪTNE	25X3/4X25 BRONZAS 0037	GAB	5,47	P
AAX037	M69	193386	TREJGABALS PE CAURULĒM IEKŠĒJĀ VĪTNE	32X1X32 BRONZAS 0037	GAB	10,91	I
AAX038	M69	1931390	TREJGABALS PE CAURULĒM IEKŠĒJĀ VĪTNE	40X11/4X40 BRONZAS 0037	GAB	17,28	I
AAX039		1931394	TREJGABALS PE CAURULĒM IEKŠĒJĀ VĪTNE	50X11/2X50 BRONZAS 0037	GAB	17,70	P
AAX040		1931398	TREJGABALS PE CAURULĒM IEKŠĒJĀ VĪTNE	63X2X63 BRONZAS 0037	GAB	40,73	P



19 PEX CAURULES UN VEIDGABALI

M8W / A, UPONOR PEX CAURUĻU SISTĒMA

ASB392	M8M		UPONOR Q&E STARTA PAKA	M12, 6 BAR	PAK	541,83	I
AME333	M8W	1008386LV	UPONOR PE-Xa CAURULE ŪDENSAPGĀDEI	16X2,0 (100M) PN6	M	0,90	
AME334	M8W	1008408LV	UPONOR PE-Xa CAURULE ŪDENSAPGĀDEI	20X2,0 (100M) PN6	M	1,25	
AME335	M8W	1017870LV	UPONOR PE-Xa CAURULE ŪDENSAPGĀDEI	25X2,3 (100M) PN6	M	1,85	
ASX443	M8W		UPONOR PE-Xa CAURULE ŪDENSAPGĀDEI	32X2,9 (50M) PN6	M	3,15	
			UPONOR PE-Xa CAURULE ŪDENSAPGĀDEI	40X3,7 (50M) PN6	M		P

Iedalījums pēc izmantošanas apstākļiem:

Grupa 1 - karstā ūdens apgāde (60°C), īslaicīgi 95°C. Darba spiediens 6 bar.

Grupa 2 - karstā ūdens apgāde (70°C), īslaicīgi 95°C.



AFE348	M8W	1022682	UPONOR AQUA PE-XA CAURULE	16x2,2 (100M) PN10	M	1,28	
AFE349	M8W	1001201	UPONOR AQUA PE-XA CAURULE	20x2,8 (50M) PN10	M	1,97	

Iedalījums pēc izmantošanas apstākļiem:

Grupa 2 - karstā ūdens apgāde (70°C), īslaicīgi 95°C. Darba spiediens 10 bar.

AFE278	M8W	1R0160013	UPONOR evalPE-Xa CAURULE APKUREI	16X2,0 (120M) PN6	M	1,10	
AFE971	M8W	1R0200023	UPONOR evalPE-Xa CAURULE APKUREI	20X2,0 (120M) PN6	M	1,33	
AFE279	M8W	1R0250005	UPONOR evalPE-Xa CAURULE APKUREI	25X2,3 (50M) PN6	M	2,07	
ASX444	M8W		UPONOR evalPE-Xa CAURULE APKUREI	32X2,9 (50M) PN6	M	3,26	
			UPONOR evalPE-Xa CAURULE APKUREI	40X3,7 (50M) PN6	M		P

Ar etilēna vinilspirta (EVOH) skābekļa difūzijas aizsargslāni, atbilstoši DIN 4726.

Pielietojuma grupa 4 - zemgrīdas apkure un zemo temperatūru radiatori, īslaicīgi 95°C. Darba spiediens 6 bar.

Pielietojuma grupa 5 - augstas temperatūras radiatori, īslaicīgi 95°C. Darba spiediens 6 bar.



AFE363	M8W	1058013	UPONOR Q&E EVOLUTION GREDZENS	16MM ZILS	GAB	0,17	
AFE364	M8W	1058014	UPONOR Q&E EVOLUTION GREDZENS	20MM ZILS	GAB	0,25	
AFE365	M8W	1058015	UPONOR Q&E EVOLUTION GREDZENS	25MM ZILS	GAB	0,37	
AFE360	M8W	1058010	UPONOR Q&E EVOLUTION GREDZENS	16MM SARKANS	GAB	0,17	
AFE361	M8W	1058011	UPONOR Q&E EVOLUTION GREDZENS	20MM SARKANS	GAB	0,25	
AFE362	M8W	1058012	UPONOR Q&E EVOLUTION GREDZENS	25MM SARKANS	GAB	0,37	















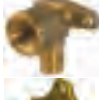

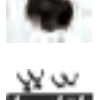

AFE970	M8W	1R0160051	UPONOR Q&E GREDZENS AR ATDURI	16MM BALTS	GAB	0,17	
AFE972	M8W	1R0200051	UPONOR Q&E GREDZENS AR ATDURI	20MM BALTS	GAB	0,25	
AFE973	M8W	1R0250051	UPONOR Q&E GREDZENS AR ATDURI	25MM BALTS	GAB	0,37	
AFG685	M8W		UPONOR Q&E GREDZENS AR ATDURI	32MM BALTS	GAB	0,59	
			UPONOR Q&E GREDZENS AR ATDURI	40MM BALTS	GAB		P









AFE822	M8W	W4012030	UPONOR Q&E PPSU SAVIENOJUMS	16X16	GAB	1,17	
AFE838	M8W	W4012040	UPONOR Q&E PPSU SAVIENOJUMS	20X20	GAB	1,56	
AFE837	M8W	W4012050	UPONOR Q&E PPSU SAVIENOJUMS	25X25	GAB	2,18	
AFG692	M8W		UPONOR Q&E PPSU SAVIENOJUMS	32X32	GAB	4,35	
			UPONOR Q&E PPSU SAVIENOJUMS	40X40	GAB		P



SAP KODI	ATL	LVI KODI	PREČU GRUPAS / PRODUKTA NOSAUKUMS	IZMĒRS	MĒRV.	CENA EUR BEZ PVN	
M8W / A , UPONOR PEX CAURUĻU SISTĒMA							
AFE836	M8W	W4012143	UPONOR Q&E PPSU PĀREJA	20X16	GAB	1,56	
AFE835	M8W		UPONOR Q&E PPSU PĀREJA	25X16	GAB	2,18	
AFE834	M8W	W4012154	UPONOR Q&E PPSU PĀREJA	25X20	GAB	2,18	
AFG691	M8W		UPONOR Q&E PPSU PĀREJA	32X25	GAB	4,35	
			UPONOR Q&E PPSU PĀREJA	40X32	GAB	P	
AFE823	M8W	W4013530	UPONOR Q&E PPSU LĪKUMS 90GR	16X16	GAB	0,99	
AFE824	M8W	W4013540	UPONOR Q&E PPSU LĪKUMS 90GR	20X20	GAB	1,56	
AFE825	M8W	W4013550	UPONOR Q&E PPSU LĪKUMS 90GR	25X25	GAB	2,18	
AFG688	M8W		UPONOR Q&E PPSU LĪKUMS 90GR	32X32	GAB	4,35	
			UPONOR Q&E PPSU LĪKUMS 90GR	40X40	GAB	P	
AFE827	M8W	W4014430	UPONOR Q&E PPSU TREJGABALS	16X16	GAB	1,56	
AFE826	M8W	W4014440	UPONOR Q&E PPSU TREJGABALS	20X20	GAB	2,36	
AFE828	M8W	W4014450	UPONOR Q&E PPSU TREJGABALS	25X25	GAB	3,37	
AFG690	M8W		UPONOR Q&E PPSU TREJGABALS	32X32	GAB	6,93	
			UPONOR Q&E PPSU TREJGABALS	40X40	GAB	P	
			UPONOR Q&E PPSU TREJGABALS	16X20X16	GAB	P	
AFE830	M8W	W4014743	UPONOR Q&E PPSU TREJGABALS	20X16X16	GAB	2,36	
AFE829	M8W	W4014543	UPONOR Q&E PPSU TREJGABALS	20X16X20	GAB	2,36	
AFE831	M8W	W404643	UPONOR Q&E PPSU TREJGABALS	20X20X16	GAB	2,36	
			UPONOR Q&E PPSU TREJGABALS	20X25X20	GAB	P	
			UPONOR Q&E PPSU TREJGABALS	25X16X16	GAB	P	
AFE821	M8W	W4014753	UPONOR Q&E PPSU TREJGABALS	25X16X20	GAB	3,37	
AFE833	M8W	W4014553	UPONOR Q&E PPSU TREJGABALS	25X16X25	GAB	3,37	
AME112	M8W	1008701LV	UPONOR Q&E PPSU TREJGABALS	25X20X16	GAB	3,37	
AME113	M8W	1008703LV	UPONOR Q&E PPSU TREJGABALS	25X20X20	GAB	3,37	
AME114	M8W	1008691LV	UPONOR Q&E PPSU TREJGABALS	25X20X25	GAB	3,37	
ASD727	M8W	1001420LV	UPONOR Q&E PPSU TREJGABALS	25X25X20	GAB	3,37	
ASX445	M8W		UPONOR Q&E PPSU TREJGABALS	32X20X25	GAB	7,13	
ASX446	M8W		UPONOR Q&E PPSU TREJGABALS	32X20X32	GAB	7,13	
ASX447	M8W		UPONOR Q&E PPSU TREJGABALS	32X25X25	GAB	7,13	
ASX448	M8W		UPONOR Q&E PPSU TREJGABALS	32X25X32	GAB	7,13	
			UPONOR Q&E PPSU TREJGABALS	40X20X32	GAB	P	
			UPONOR Q&E PPSU TREJGABALS	40X20X40	GAB	P	
			UPONOR Q&E PPSU TREJGABALS	40X25X32	GAB	P	
			UPONOR Q&E PPSU TREJGABALS	40X25X40	GAB	P	
			UPONOR Q&E PPSU TREJGABALS	40X32X32	GAB	P	
			UPONOR Q&E PPSU TREJGABALS	40X32X40	GAB	P	
AFE339	M8W	1W4051032	UPONOR Q&E PĀREJA UZ ĀR.V. MISIŅA	16X1/2"	GAB	1,74	
AME115	M8W	1033437LV	UPONOR Q&E PĀREJA UZ ĀR.V. MISIŅA	20X1/2"	GAB	1,79	
AFE341	M8W	1W4051043	UPONOR Q&E PĀREJA UZ ĀR.V. MISIŅA	20X3/4"	GAB	2,35	
AME116	M8W	1047862LV	UPONOR Q&E PĀREJA UZ ĀR.V. MISIŅA	25X3/4"	GAB	4,97	
AFE342	M8W	1W4051054	UPONOR Q&E PĀREJA UZ ĀR.V. MISIŅA	25X1"	GAB	4,97	
AFG700	M8W		UPONOR Q&E PĀREJA UZ ĀR.V. MISIŅA	32X1"	GAB	8,37	
			UPONOR Q&E PĀREJA UZ ĀR.V. MISIŅA	40X1"	GAB	P	
			UPONOR Q&E PĀREJA UZ ĀR.V. MISIŅA	40X11/4"	GAB	P	
AFG746	M8W	1W4051232	UPONOR Q&E PĀREJA UZ IEKŠ.V. MISIŅA	16X1/2"	GAB	2,92	
AFG745	M8W	1W4051242	UPONOR Q&E PĀREJA UZ IEKŠ.V. MISIŅA	20X1/2"	GAB	2,79	
AFG744	M8W	1W4051243	UPONOR Q&E PĀREJA UZ IEKŠ.V. MISIŅA	20X3/4"	GAB	3,70	
AFG743	M8W	1W4051253	UPONOR Q&E PĀREJA UZ IEKŠ.V. MISIŅA	25X3/4"	GAB	4,74	
AFG742	M8W	1W4051254	UPONOR Q&E PĀREJA UZ IEKŠ.V. MISIŅA	25X1"	GAB	7,04	
ASX449	M8W		UPONOR Q&E PĀREJA UZ IEKŠ.V. MISIŅA	32X1"	GAB	9,40	
			UPONOR Q&E PĀREJA UZ IEKŠ.V. MISIŅA	40X11/4"	GAB	P	





SAP KODI	ATL	LVI KODI	PREČU GRUPAS / PRODUKTA NOSAUKUMS	IZMĒRS	MĒRV.	CENA EUR BEZ PVN	
M8W / A , UPONOR PEX CAURUĻU SISTĒMA							
AFE335	M8W	1W4051432	UPONOR Q&E SAVIEN. AR SASKRŪVI MISIŅA	16X1/2"	GAB	2,95	
AFE984	M8W	1W4051442	UPONOR Q&E SAVIEN. AR SASKRŪVI MISIŅA	20X1/2"	GAB	3,26	
			UPONOR Q&E SAVIEN. AR SASKRŪVI MISIŅA	20X3/4"	GAB	P	
			UPONOR Q&E SAVIEN. AR SASKRŪVI MISIŅA	25X3/4"	GAB	P	
			UPONOR Q&E SAVIEN. AR SASKRŪVI MISIŅA	25X1"	GAB	P	
AFE985	M8W	1W4053032	UPONOR Q&E LĪKUMS	16X1/2" ār.v.	GAB	3,43	
AME117	M8W	1023020LV	UPONOR Q&E LĪKUMS	20X1/2" ār.v.	GAB	4,74	
			UPONOR Q&E LĪKUMS	20X3/4" ār.v.	GAB	P	
			UPONOR Q&E LĪKUMS	25X3/4" ār.v.	GAB	P	
AME118	M8W	1023023LV	UPONOR Q&E LĪKUMS	16X1/2" ie.v.	GAB	3,43	
AME119	M8W	1023024LV	UPONOR Q&E LĪKUMS	20X1/2" ie.v.	GAB	4,74	
			UPONOR Q&E LĪKUMS	20X3/4"	GAB	P	
AME120		1023035LV	UPONOR Q&E SIENAS LĪKUMS MISIŅA	20X1/2"	GAB	4,38	P 
ASD533	M8W	1059822	UPONOR Q&E SIENAS LĪKUMS MISIŅA	16X1/2"	GAB	3,83	
ASD534	M8W	1059823	UPONOR Q&E SIENAS LĪKUMS MISIŅA	20X1/2"	GAB	5,33	
HAX296	M8W	1047999	Uponor PPM 1" SADALĪTĀJS	2x16	GAB	9,53	
HAX297	M8W	1048000	Uponor PPM 1" SADALĪTĀJS	3x16	GAB	10,56	
HAX298	M8W	1048001	Uponor PPM 1" SADALĪTĀJS	4x16	GAB	12,20	
ALS843	M8W	1048002	Uponor PPM 1" SAVIENOJUMS	PIEV. 3/4" ā.v.	GAB	6,02	
ALS844	M8W	1048003	Uponor PPM 1" LĪKUMS	PIEV 3/4" ā.v.	GAB	6,02	
ALS845	M8W	1048004	Uponor PPM 1" NOSLĒGKAPE		GAB	4,76	
ALS846		1048005	Uponor PPM 1" NOSLĒGKAPE	AR ATGAISOTĀJU	GAB	P	
ALS847		1048006	Uponor PPM 1"	KLIPŠI	GAB	P	
ALS848	M8W	1048007	Uponor PPM 1"	MONTĀŽAS PLĀKSNES	GAB	6,71	
ASE600	M8W	1086208	Uponor Smart Aqua Plus kārba	DR 16-RP1/2"FT	GAB	15,63	
CCN904	M8W	1086210	Uponor Smart Aqua Plus kārba	DR 20-RP1/2"FT	GAB	16,09	
N5L , CAURUĻU INSTRUMENTI							
AME121		1057167LV	UPONOR Q&E AKUMULATORA INSTRUMENTS	M12 AR 6BAR UZGAĻIEM	GAB	334,38	P
ASX450	N5L		UZGALIS Q&E AKUM. INSTRUMENTAM	M12, 6BAR, DN32	GAB	41,26	P
M8M / A , ZEMGRĪDAS APKURES SISTĒMA							
		1048290	UPONOR COMFORT PIPE PLUS PEX-a CAURULE 240M	14X2,0	M		P
ASO865	M8M	1062044	UPONOR COMFORT PIPE PLUS PEX-a CAURULE 120M	16X2,0	M	0,82	
ASL495	M8M	1062045	UPONOR COMFORT PIPE PLUS PEX-a CAURULE 240M	16X2,0	M	0,79	
ASL496	M8M	1062046	UPONOR COMFORT PIPE PLUS PEX-a CAURULE 640M	16X2,0	M	0,79	
AFE979	M8M	1009228	UPONOR COMFORT PIPE PLUS PEX-a CAURULE 120M	20X2,0	M	0,96	
AFE980	M8M	1009230	UPONOR COMFORT PIPE PLUS PEX-a CAURULE 240M	20X2,0	M	0,94	
HGX822	M8M	1062889	UPONOR COMFORT PIPE PLUS PEX-a CAURULE	25x2,3	M	1,73	
HGX787	M8W		UPONOR SMART PE-RT CAURULE	16x2,0mm, 240m	M	0,49	
HGX788	M8W		UPONOR SMART PE-RT CAURULE	16x2,0mm, 640m	M	0,49	
HGX789	M8W		UPONOR SMART PE-RT CAURULE	20x2,0mm, 240m	M	0,71	
HGX790	M8W		UPONOR SMART PE-RT CAURULE	20x2,0mm, 480m	M	0,71	

SAP KODI	ATL	LVI KODI	PREČU GRUPAS / PRODUKTA NOSAUKUMS	IZMĒRS	MĒRV.	CENA EUR BEZ PVN	
M8M / A , ZEMGRĪDAS APKURES SISTĒMA							
AGC461		2021036L	GRĪDAS APKURES CAURULE	17 X 2,0 PE-RT 600M , FRANKISCHE	M	0,64	P
AFG635		x	GRĪDAS APKURES CAURULE	20 X 2,0 PE-RT 500M , FRANKISCHE	M	0,67	P
CCB695	M8M		GRĪDAS APKURES CAURULE	16X2,0 240M PE-RT, GALLAPLAST	M	0,50	
CCB694	M8M		GRĪDAS APKURES CAURULE	16X2,0 480M PE-RT, GALLAPLAST	M	0,50	
CCB692	M8M		GRĪDAS APKURES CAURULE	20X2,0 240M PE-RT, GALLAPLAST	M		P
CCB693	M8M		GRĪDAS APKURES CAURULE	20X2,0 480M PE-RT, GALLAPLAST	M	0,56	
AFP353	M8M	2049131	CAURULES SAVIENOJUMS AR DIVIEM GREDZENIEM	17X2.0	GAB	7,04	
HAX196	M8M	1009004	LĪKUMA VEIDNIS	14 - 17 MM	GAB	0,91	
AJJ945	M8M	U1033975	LĪKUMA VEIDNIS	17 - 18 MM	GAB	1,08	I
HGV004	M8M	1001229	LĪKUMA VEIDNIS	20 MM	GAB	0,99	
HAX197	M8W	1001230	LĪKUMA VEIDNIS	25 MM	GAB	1,68	
ADF136	M8W	1009006	LĪKUMA VEIDNIS METĀLA	25 mm	GAB	1,69	
AJJ943	M8M	1000082	CAURUĻU AIZSARGČAULA	L=300MM , CAURULĒM LĪDZ 20MM	GAB	0,31	
AEE435			UPONOR VARIA LODVEIDA KRĀNS	G1-G1	GAB		P
CCV509		1086538	UPONOR KOLEKTORS 1" L200MM	2-ZARU , AR PLŪSMAS MĒRĪT.	GAB		P
CCV507	M8M	1086539	UPONOR KOLEKTORS 1" L255MM	3-ZARU , AR PLŪSMAS MĒRĪT.	GAB	73,59	
CCV505	M8M	1086540	UPONOR KOLEKTORS 1" L310MM	4-ZARU , AR PLŪSMAS MĒRĪT.	GAB	90,12	
CCV504	M8M	1086541	UPONOR KOLEKTORS 1" L365MM	5-ZARU , AR PLŪSMAS MĒRĪT.	GAB	105,93	
CCV503	M8M	1086542	UPONOR KOLEKTORS 1" L420MM	6-ZARU , AR PLŪSMAS MĒRĪT.	GAB	122,95	
CCV502	M8M	1086543	UPONOR KOLEKTORS 1" L475MM	7-ZARU , AR PLŪSMAS MĒRĪT.	GAB	141,17	
CCV501	M8M	1086544	UPONOR KOLEKTORS 1" L530MM	8-ZARU , AR PLŪSMAS MĒRĪT.	GAB	158,03	
CCV500		1086545	UPONOR KOLEKTORS 1" L585MM	9-ZARU , AR PLŪSMAS MĒRĪT.	GAB		P
CCV512		1086546	UPONOR KOLEKTORS 1" L640MM	10-ZARU , AR PLŪSMAS MĒRĪT.	GAB		P
CCV511		1086547	UPONOR KOLEKTORS 1" L695MM	11-ZARU , AR PLŪSMAS MĒRĪT.	GAB		P
CCV510		1086548	UPONOR KOLEKTORS 1" L750MM	12-ZARU , AR PLŪSMAS MĒRĪT.	GAB		P
ALO634	M8N	1046870	SILTUMNEŠĒJA REGULĀCIJAS MEZGLS	FLUVIA T 23-B-W, AR SŪKNI	GAB	383,73	
			Termostats ar kapilāro devēju uz turpgaitas 20-55°C ,				
			Sūkņis Grundfos Alpha2L 15-60 0,1-2,4 m³/h, H: 4-0,9 m				
			Turpgaitas termostata vārsts kvs 0,9 m³/h				
			Atpakaļgaitas balansēšanas vārsts kvs 2,0 m³/h				
			Primārais pievienojums 3/4", sekundārais 1"				
			max. 90°C turpgaita primārajā lokā, max. 55°C sekundārajā, max. 10 bar				
ARH646			TECE KOLEKTORS GRĪDĀM "1"	2-ZARU , AR PLŪSMAS MĒRĪT.	GAB		P
ARH647	M8M		TECE KOLEKTORS GRĪDĀM "1"	3-ZARU , AR PLŪSMAS MĒRĪT.	GAB	77,86	
ARH648	M8M		TECE KOLEKTORS GRĪDĀM "1"	4-ZARU , AR PLŪSMAS MĒRĪT.	GAB	94,32	
ARH649	M8M		TECE KOLEKTORS GRĪDĀM "1"	5-ZARU , AR PLŪSMAS MĒRĪT.	GAB	110,78	
ARH650	M8M		TECE KOLEKTORS GRĪDĀM "1"	6-ZARU , AR PLŪSMAS MĒRĪT.	GAB	127,22	
ARH651	M8M		TECE KOLEKTORS GRĪDĀM "1"	7-ZARU , AR PLŪSMAS MĒRĪT.	GAB	143,67	
ARH652	M8M		TECE KOLEKTORS GRĪDĀM "1"	8-ZARU , AR PLŪSMAS MĒRĪT.	GAB	160,13	
ARH653			TECE KOLEKTORS GRĪDĀM "1"	9-ZARU , AR PLŪSMAS MĒRĪT.	GAB		P
ARI052			TECE KOLEKTORS GRĪDĀM "1"	10-ZARU , AR PLŪSMAS MĒRĪT.	GAB		P
ARI053			TECE KOLEKTORS GRĪDĀM "1"	11-ZARU , AR PLŪSMAS MĒRĪT.	GAB		P
ARI054			TECE KOLEKTORS GRĪDĀM "1"	12-ZARU , AR PLŪSMAS MĒRĪT.	GAB		P

SAP KODI	ATL	LVI KODI	PREČU GRUPAS / PRODUKTA NOSAUKUMS	IZMĒRS	MĒRV.	CENA EUR BEZ PVN		
M8M / A , ZEMGRĪDAS APKURES SISTĒMA								
CDK124	M8M	1085944	UPONOR VARIO M KOLEKT.	2-ZARU,PLATM. PLŪSM. MĒR.	GAB	70,38		
CDK122	M8M	1085945	UPONOR VARIO M KOLEKT.	3-ZARU,PLATM. PLŪSM. MĒR.	GAB	80,92		
CDK125	M8M	1085946	UPONOR VARIO M KOLEKT.	4-ZARU,PLATM. PLŪSM. MĒR.	GAB	95,52		
CDK127	M8M	1085947	UPONOR VARIO M KOLEKT.	5-ZARU,PLATM. PLŪSM. MĒR.	GAB	111,72		
CDK129	M8M	1085948	UPONOR VARIO M KOLEKT.	6-ZARU,PLATM. PLŪSM. MĒR.	GAB	129,13		
CDK128	M8M	1085949	UPONOR VARIO M KOLEKT.	7-ZARU,PLATM. PLŪSM. MĒR.	GAB	147,75		
CDK113	M8M	1085950	UPONOR VARIO M KOLEKT.	8-ZARU,PLATM. PLŪSM. MĒR. .	GAB	164,97		
CDK115	M8M	1085951	UPONOR VARIO M KOLEKT.	9-ZARU,PLATM. PLŪSM. MĒR.	GAB	182,39		
CDK119	M8M	1085952	UPONOR VARIO M KOLEKT.	10-ZARU,PLATM. PLŪSM. MĒR.	GAB	200,05		
CDK117	M8M	1086250	UPONOR VARIO M KOLEKT.	11-ZARU,PLATM. PLŪSM. MĒR.	GAB	215,96		
CDK120	M8M	1086251	UPONOR VARIO M KOLEKT.	12-ZARU,PLATM. PLŪSM. MĒR.	GAB	234,29		
CDD796	M8M		TECE SAJAUKŠANAS MEZGLS	TECE FLOOR	GAB	371,55		
			Kolektora sūkņa mezgls. Temperatūras kontrole 20-55 ° C					
			Ar termostata galvu ar iegremdēšanas kapilāru, balansēšanas un plūsmas kontroles vārsti, mehāniskais vārsts, termometrs. Elektroniskais cirkulācijas sūknis PS 25-60 Energoefektivitātes klase (8.4 ... 53 V). Patentēta rotora sistēma, kā rezultātā sistēmas netīrumi nokļūst specifiskā nišā.					
			Tehniskie parametri:					
			Darbības temperatūras diapazons 20 ... 55 ° C					
			Līdz 10 kW siltuma jaudas					
			P max. - 6 bar.					
			Mezgls savienojumu ¾ "VS					
			Piemērots NP un PPSU kolektori. Savienojums 1 "					
			Izgatavots no misiņa					
CDK123	M8M	1086563	UPONOR SMART	SILTUMNESĒJA REGULĀCIJAS MEZGLS	GAB	362,49		
			Nodrošina konstantu iestatīto padeves siltumnesēja temperatūru ar termostata vārstu un ūdens cirkulāciju. Elektroniski regulējams, energoefektīvs cirkulācijas sūknis, automātiskā regulēšana pēc spiediena.					
			Termostats ar kapilāro devēju uz turpgaitas 20-55°C					
			Sūknis 0,1-2,4 m³/h, H: 4 m EEI €0,2					
			Turpgaitas termostata vārsts kvs 1,2 m³/h					
			Atpakaļgaitas balansēšanas vārsts kvs 2,7 m³/h					
			Pievienojums pie primārā loka 3/4", sekundārais ar saskrūvēm 1"					
			max. 90°C turpgaita primārajā lokā, max. 55°C sekundārajā,					
			max. 6 bar					
HGX791	M8M	1086582	UPONOR SMART EIROKONUSS	PE-RT 16X2,0-G3/4"FT EURO	GAB	2,81		
HGX792	M8M	1086583	UPONOR SMART EIROKONUSS	PE-RT 20X2,0-G3/4"FT EURO	GAB	3,35		
HGX793	M8M	1086587	UPONOR SMART PE-RT SAVIENOJUMS	16X2,0-16X2,0	GAB	7,97		
HGX794	M8M	1086588	UPONOR SMART PE-RT SAVIENOJUMS	20X2,0-20X2,0	GAB	8,91		
ANU532	M8M	1057368	PIEVIENOJUMS PIE KOLEKTORA	16 X 1,8/2,0 - G3/4" PE-X	GAB	3,20	I	
AGC274	M5N	4035083V	PIEVIENOJUMS PIE KOLEKTORA	16 X 2.0 - G3/4" PE-X	GAB	2,50		
AFS883	M8M	x	PIEVIENOJUMS PIE KOLEKTORA	17 X 2.0 - G3/4" PE-X	GAB	2,40		
AGC623	M8M	2049761L	PIEVIENOJUMS PIE KOLEKTORA	20 X 2.0 -G3/4" PE-X	GAB	2,40		
CDD795	M5N		EIROKONUSU SAVIENOJUMS	3/4" - 3/4"	GAB	2,12		
AJJ946	M8M	1046991	KOLEKTORA SKAPIS , IEBŪVĒJAMS , UPONOR	UFH1 555x820-910x120-180 MM	GAB	69,08		
AJJ947	M8M	1046992	KOLEKTORA SKAPIS , IEBŪVĒJAMS , UPONOR	UFH2 710x820-910x120-180 MM	GAB	76,24		
AJJ948	M8M	1046993	KOLEKTORA SKAPIS , IEBŪVĒJAMS , UPONOR	UFH3 785x820-910x120-180 MM	GAB	84,19		
			KOLEKTORA SKAPIS , IEBŪVĒJAMS , UPONOR	UFH4 950x820-910x120-180 MM	GAB		P	
ALQ033	M8M	2098705V	KOLEKTORA SKAPIS , IEBŪVĒJAMS (2 - 5 zari)	ONNLINE BASIC 110-165 x 450 x 560-660	GAB	31,59	I	

SAP KODI	ATL	LVI KODI	PREČU GRUPAS / PRODUKTA NOSAUKUMS	IZMĒRS	MĒRV.	CENA EUR BEZ PVN
----------	-----	----------	-----------------------------------	--------	-------	---------------------



M8M / A , ZEMGRĪDAS APKURES SISTĒMA





AJJ949	x		KOLEKTORA SKAPIS , VIRSSIENAS , UPONOR	UFH1 555x820x160 MM	GAB	P	
AJJ950	x		KOLEKTORA SKAPIS , VIRSSIENAS , UPONOR	UFH2 710x820x160 MM	GAB	P	
AJJ951	x		KOLEKTORA SKAPIS , VIRSSIENAS , UPONOR	UFH3 785x820x160 MM	GAB	P	
			KOLEKTORA SKAPIS , VIRSSIENAS , UPONOR	UFH4 950x820x160 MM	GAB	P	
AFG632		2092813L	VIRSAKMETUMA KOLEKTORA SKAPIS	731-620-125 7-9/4-6	GAB	P	
AFG419		2092822T	ZEMAPMETUMA KOLEKTORA SKAPIS	575X705-770X115-150 4-6-2-3	GAB	P	
AFG420		2092823T	ZEMAPMETUMA KOLEKTORA SKAPIS	725X705-770X115-150 7-9/4-6	GAB	P	
ANR282	M8M	K730601	KOLEKTORA SKAPIS VIRSSIENAS	4ZARU 385X580X110	GAB	28,80	
ANR283	M8M	K730602	KOLEKTORA SKAPIS VIRSSIENAS	6ZARU 485X580X110	GAB	31,27	
ANR284	M8M	K730603	KOLEKTORA SKAPIS VIRSSIENAS	8ZARU 615X580X110	GAB	34,20	
ANR285	M8M	K730604	KOLEKTORA SKAPIS VIRSSIENAS	10ZARU 760X580X110	GAB	39,58	
ANR286	M8M	K730605	KOLEKTORA SKAPIS VIRSSIENAS	12ZARU 795X580X110	GAB	43,65	
ANR287	M8M	K730606	KOLEKTORA SKAPIS VIRSSIENAS	14ZARU 965X580X110	GAB	51,39	
ANR288		K730607	KOLEKTORA SKAPIS VIRSSIENAS	16ZARU 1140X580X110	GAB	P	
ANR289	M8M	K730701	ZEMAPMETUMA KOLEKTORA SKAPIS	4ZARU 335X575-665X110-170	GAB	27,73	
ANR290	M8M	K730702	ZEMAPMETUMA KOLEKTORA SKAPIS	6ZARU 435X575-665X110-170	GAB	31,09	
ANR291	M8M	K730703	ZEMAPMETUMA KOLEKTORA SKAPIS	8ZARU 565X575-665X110-170	GAB	33,60	
ANR292	M8M	K730704	ZEMAPMETUMA KOLEKTORA SKAPIS	10ZARU 715X575-665X110-170	GAB	37,99	
ANR293	M8M	K730705	ZEMAPMETUMA KOLEKTORA SKAPIS	12ZARU 795X575-665X110-170	GAB	41,07	
ANR294	M8M	K730706	ZEMAPMETUMA KOLEKTORA SKAPIS	14ZARU 965X575-665X110-170	GAB	46,48	
ANR295		K730707	ZEMAPMETUMA KOLEKTORA SKAPIS	16ZARU 1140X575-665X110-170	GAB	P	
ARH877	M8M	U1000080	MALU IZOLĀCIJAS LENTE	8MMX150MMX50M ,ONNLINE	M	0,30	
AJJ944	M8M	U1000081	TERMODEFORMĀCIJU ŠUVE 10/100	1,8 METRI , PAŠLĪMĒJOŠA	M	3,98	
AGB627	M8M	2098186L	TERMODEFORMĀCIJU ŠUVE 10/70	1,2 METRI	M	P	

M8M / A , SILTO GRĪDU VIEGLĀS KONSTRUKCIJAS PANELIS

1005485			VIEGLĀS KONSTRUKCIJAS PANELIS	14mm, (1195x1050 mm) 1.25m2	GAB	P		
<p>Universāls risinājums esošo ēku renovācijai, kur ir ierobežots iebūves augstums vai pieļaujamais svars.</p> <p>Sistēma sastāv no 25mm bieza izolācijas slāņa ar gropēm, kurās tiek ievietotas siltumu vadošas metāla plāksnes.</p> <p>Polistirols EPS-DEO ražots saskaņā ar EN 13163 un DIN 4108-10, kalpo kā atbalsta elements siltumizstarojošām plāksnēm un Uponor PE-Xa caurulēm 14x2mm. Iespējamais cauruļu attālums: 150; 225; 300mm.</p> <p>Siltumpretestība: 0,62m² x K/W</p>								
1005486			SILTUMIZSTAR.PLĀKSNE VIEGLĀS KONSTRUKC.PANELIM	14mm (1180x120mm)	GAB	P		
<p>Alumīnija siltumizstarošā plāksne Uponor PE-Xa caurulēm, ievietojamavieglās konstrukcijas paneli.</p> <p>2 iegriezumi ērtākai saīsināšanai.</p>								
1009132			SILTUMIZSTAROJOŠĀ PLĀKSNE	20mm caurulei, (1150x280mm)	GAB	P		
<p>Alumīnija siltumizstarošā plāksne Uponor PE-Xa caurulēm 20x2mm, izmantojama koka konstrukcijas grīdās ar attālumu starp caurulēm 300mm. Iepakojumā 40 plātnes, kuras nosedz 16m² (80% grīdas nosegšana ar plātnēm).</p>								

M8M / A , SILTO GRĪDU SKAVU UN STIPRINĀJUMA SLIEDES METODE

ALQ535	M8M	2023431V	TAKERPLĀKSNE AR AL FOLLIJU SILTAI GRĪDAI	ONNLINE 5000 X 1000 X 30	M2	5,74	
ALQ032	M8M	2023433V	AL FOLLIJA SILTAI GRĪDAI	ONNLINE 1,05 X 50M	M	0,96	
1000017			MULTI FOLLIJA	4mm (60m ²)	M2	P	
<p>Daudzslāņu atstarojoša/skaņas izolācija, uzlabo siltuma sadalījumu un siltumizolāciju, lietojama kā mitruma izolācija ar integrētu skaņas izolācijas slāni. Virsējais slānis ar rūtījumu. Pieļaujamā slodze: 15 kN/m².</p>							







SAP KODI	ATL	LVI KODI	PREČU GRUPAS / PRODUKTA NOSAUKUMS	IZMĒRS	MĒRV.	CENA EUR BEZ PVN		
M8M / A , SILTO GRĪDU SKAVU UN STIPRINĀJUMA SLIEDES METODE								
AJJ942	M8M	U1000013	TAKERSKAVA 1000GAB.	14-20MM H=40mm	GAB	0,06		
			Izmantojama ar skavatāju cauruļu nostiprināšanai uz izolācijas ar tekstūras pārklājumu.					
1013127			STIPRINĀJUMA SLIEDE	16mm caurulēm (L=2m)	M	P		
			U veida profila cauruļu turētājsliede ar pašlīmējošu apakšējo līmlentu 16x2mm Uponor caurulēm, ražota no otreizēji pārstrādātiem materiāliem. Atzīmētas lauzuma vietas ar attālumu 100mm. Turētājsliedes garums: 2m. Platums: 40mm. Attālums starp cauruļu fiksācijas vietām: 25mm. Montāžas augstums kopā ar cauruli: 25mm					
1000018			STIPRINĀJUMA SLIEDE	14-20mm caurulēm (L=1m)	M	P		
			U veida profila cauruļu turētājsliede ar pašlīmējošu apakšējo līmlentu 14-20mm Uponor caurulēm, ražota no otreizēji pārstrādātiem materiāliem. Turētājsliedes garums: 1m. Platums: 50mm. Attālums starp cauruļu fiksācijas vietām: 50mm. Montāžas augstums kopā ar cauruli: 27mm					
1000019			TAKERSKAVA	stiprinājuma sliedēm un multi folijai	GAB	P		
			Skava paredzēta stiprinājuma sliedes, multi folijas nostiprināšanai pie apakšējā siltumizolācijas slāņa. Var tikt izmantota Uponor daudzslāņu vai PE-Xa cauruļu papildus nostiprināšanai.					
19500205			TAKERSKAVOTĀJS	ONNLINE	GAB	P		

M8M / A , SILTO GRĪDU MEZGLU PLĀTNES METODE

AGD857	2098127L	MEZGLU PLĀKSNE	TERMO PLUSS 1200X600X30	M2	P			
			Plātņu viena virsma veidota ar cilindruveida izciņģiem ērtai un ātrai apsildes cauruļu izvietojšanai un fiksēšanai. TENAPORS TERMO (balta) plātņu sānu skaldnes ir ar pusspundi, TENAPORS TERMO PLUSS plātņu sānu skaldnes savienojums ir rieva-ierievis. TENAPORS TERMO PLUSS plātnē augšējā virsma ražošanas procesā tiek laminēta ar polistirola plēvi (biezums 0,120 mm) ,kas nodrošina efektīvu mitruma aizsardzību betonējum. Plātnes paredzētas apsildes caurulēm ar Ø 16 ÷ Ø 18 .Ilgstoši šīs plātnes drīkst izmantot kā siltumizolācijas materiālu temperatūrā līdz +80 °C, īslaicīgi iztur temperatūru līdz +100 °C.					

M8M / A ,BEZVADU AUTOMĀTIKAS SISTĒMAS Telpas TEMPERATŪRAS REGULĒŠANAI

CCV508	M8M	1087778	UPONOR IZPILDMEHĀNISMS	24V	GAB	17,72		
			24V, ar darbības indikatoru, piemērots Uponor nerūsējošā tērauda sadalītājiem, pievienojams Uponor savienojuma moduļiem. Noslēgts, kad neaktīvs. Pievienojuma viļņi M30x1,5mm i.v. Augstums: 54mm					
CCV506	M8M	1087763	UPONOR IZPILDMEHĀNISMS	230V	GAB	17,72		
			220V, ar darbības indikatoru, piemērots Uponor nerūsējošā tērauda sadalītājiem, pievienojams Uponor savienojuma moduļiem. Noslēgts, kad neaktīvs. Pievienojuma viļņi M30x1,5mm i.v. Augstums: 54mm					
CBY314	M8M	1071690	SMATRIX BASE VADU SAVIE MODULULIS	X-145 BUS 6X	GAB	112,94		
			RS485 sērijas BUS savienojums Elektroniskā vadība savienojams līdz 6 telpas termostatiem pievienojami max. 8 izpildmehānismi 24 V Apkures/dzesēšanas funkciju ieslēgšana ar ārējo slēdzi Sūkņa relejs Katla relejs Izpildmehānismu un Sūkņa periodiska ieslēgšana sistēmas neizmantošanas gadījumā Aizsardzība no pārslodzes					
CBY307	M8M	1071686	SMATRIX BASE VADU PAPLAŠINĀJUMA MODULIS	M-140 BUS 6X	GAB	42,81		
			Atšķirīga un elastīga vadu elektroinstalācija Iespējams pieslēgt līdz 6 telpas termostatiem bet ar savienojumu moduli savienojas tikai ar vienu vadu. Tikai termostatu ieejas					

SAP KODI	ATL	LVI KODI	PREČU GRUPAS / PRODUKTA NOSAUKUMS	IZMĒRS	MĒRV.	CENA EUR BEZ PVN
M8M / A ,BEZVADU AUTOMĀTIKAS SISTĒMAS TĒLPAS TEMPERATŪRAS REGULĒŠANAI						
			UPONOR SMATRIX BASE VADU TAIMERIS	D I-143 BUS	GAB	P
			<p>Programmatūras versijas indikācija ieslēgšanas brīdī</p> <p>Ieslēgšanās laika iestatīšana</p> <p>Brīvdienų režīms</p> <p>Comfort / ECO režīma attēlojums displejā</p> <p>Apkure/dzesēšana režīma pārslēgšanās funkcija</p> <p>6 ieprogrammēti grafi ki + 1 brīvi programmējams grafiks</p>			
CCQ803	M8M	1086977	SMATRIX BASE VADU TERMOSTATS	PROG.+RH T-148 BUS	GAB	48,27
			<p>Programmatūras versijas indikācija ieslēgšanas brīdī</p> <p>Displejs ar apgaismojumu, kas tiek izslēgts pēc 10 sek., ja nenotiek nekādas darbības.</p> <p>Apkures/dzesēšanas vajadzības indikācija</p> <p>Relatīvā mitruma (RH) robežvērtības indikācija</p> <p>Nakts režīms</p> <p>Ieslēgšanās laika iestatīšana</p> <p>6 ieprogrammēti grafi ki + 1 brīvi programmējams grafiks</p> <p>Temperatūra pēc Celsija vai Fārenheita</p> <p>Telpas temperatūras regulēšana (RT), max/min grīdas temperatūra (FT), attālinātais sensors (RS), attālinātais āra gaisa sensors (RO)</p> <p>Pieļaujama dzesēšana (katrai istabai)</p> <p>Iestatījumu diapazons 5-35 °C</p>			
CCQ802	M8M	1086976	SMATRIX BASE VADU TERMOSTATS	T-146 BUS	GAB	43,72
			<p>Programmatūras versijas indikācija ieslēgšanas brīdī</p> <p>Displejs ar apgaismojumu, kas tiek izslēgts pēc 10 sek., ja nenotiek nekādas darbības</p> <p>Apkures/dzesēšanas vajadzības indikācija</p> <p>Signāla uztveršana no taimera</p> <p>Nakts režīma vērtība</p> <p>Temperatūra pēc Celsija vai Fārenheita</p> <p>Telpas temperatūras regulēšana (RT), max/min grīdas temperatūra (FT), attālinātais sensors (RS), attālinātais āra gaisa sensors (RO)</p> <p>Pieļaujama dzesēšana (katrai istabai)</p> <p>Baterijas zemā līmeņa indikācija</p> <p>Iestatījumu diapazons 5-35 °C</p>			
CCQ800	M8M	1086975	SMATRIX VADU TERMOSTATS AR SKALU	T-145 BUS POD	GAB	20,95
			<p>Apkures/dzesēšanas pieprasījuma indikācija</p> <p>Uzdrukāta regulēšanas skala</p> <p>Mikroslēdzis ar taimera iesl./izsl. funkciju, ja taimeris ir uzstādīts</p> <p>Iestatījumu diapazons 5-35 °C</p> <p>Termostata pieslēgšana virknes slēgumā pie Smatrix Base savienojumu moduļa vai pie papildus moduļa Star M-141</p> <p>Ieslēdz vai izslēdz taimera darbību</p>			
			SMATRIX VADU TERMOSTATS IEBŪVĒJAMS	T-144 BUS	GAB	P
			<p>Apkures/dzesēšanas pieprasījuma indikācija</p> <p>Mikroslēdzis ar taimera iesl./izsl. funkciju, ja taimeris ir uzstādīts</p> <p>Iestatījumu diapazons 5-35 °C</p> <p>Termostata pieslēgšana virknes slēgumā pie Smatrix Base savienojumu moduļa vai pie papildus moduļa Star M-141</p> <p>Dažādus rāmišus iespējams izmantot montāžai uz sienas slēdžu slīdes rāmiša</p>			
			SMATRIX VADU TERMOSTATS SABIEDRISKĀM ĒKĀM	T-143 BUS	GAB	P
			<p>Publiskais termostats ar potenciometru korpusa aizmugurē, lai koriģētu iestatītās temperatūras.</p> <p>Iestatījumu diapazons 5-35 °C</p> <p>Iejaukšanās detektors</p> <p>Sausā kontakta ieeja piespiedu ECO darbības režīmam, piemēram no SMS moduļa vai savienojumā ar BMS</p> <p>Sausā kontakta ieeja darbības režīmu H/C (apsilde/dzesēšana) pārslēgšanai</p> <p>Mikroslēdzis funkcijas/sensora režīma pārslēgšanai</p>			

SAP KODI	ATL	LVI KODI	PREČU GRUPAS / PRODUKTA NOSAUKUMS	IZMĒRS	MĒRV.	CENA EUR BEZ PVN
----------	-----	----------	-----------------------------------	--------	-------	---------------------

M8M / A , BEZVADU AUTOMĀTIKAS SISTĒMAS TĒLPAS TEMPERATŪRAS REGULĒŠANAI

CCQ798	M8M	1086986	SMATRIX SIENAS RĀMIS	T-X A-1XX	GAB	1,82
CBY263	M8M	1071665	SMATRIX SIENAS RĀMIS,	T-X A-1XX PELĒKS	GAB	1,82

Smatrix sienas montāžas rāmīti var kombinēt ar visiem Smatrix termostatiem.

Gadījumā ja tiek mainīta vecā kontroles sistēma pret jauno, tad ir iespēja izmantot vecos sienā izurbtos caurumus.

Turklāt tas arī var aizsegt vecos liekos caurumus (piemēram koka virsmās).



CBY330	M8M	1071684	SMATRIX GRĪDAS SENSORS	T143,146,148,163,166,167	GAB	14,48
--------	-----	---------	------------------------	--------------------------	-----	-------

Tas ļauj kontrolēt maksimālo un minimālo temperatūru.

Papildopcija Smatrix digitāliem un publiskajiem termostatiem, kā arī telpas temperatūras attālinātai kontrolei.

Var izmantot kā grīdas sensoru

Var izmantot kā attālināto sensoru



CBY320	M8M	1071670	SMATRIX BASE ČETRDZĪSLU KABELI	50m	GAB	87,43
--------	-----	---------	--------------------------------	-----	-----	-------

50m kabelis ar krāsainu merķējumu un dubulto ekranējumu

2 vadi strāvas padevei

2 vadi datu pārraidei



CBY321	M8M	1071693	SMATRIX MOVE VADU TURPG. REG.	H X-157	GAB	173,05
--------	-----	---------	-------------------------------	---------	-----	--------

Zemgrīdas apkures turpgaitas temperatūras regulēšana

Sajaukšanas vārsta vadība

Nedēļas programma ar 9 iepriekš ieprogrammētiem un 4 brīvi programmējamiem grafikiem

Patstāvīga sūkņa vadība

Sūkņa vadība kombinācijā ar Smatrix Wave vai Base savienojumu moduli

Informācija par esošo turpgaitas temperatūru, āra gaisa temperatūru un telpas temperatūru

Informācija par sajaukšanas vārsta pašreizējo stāvokli

Informācija par pašreizējo dienu, kura parādās grafikā (komforta temperatūra un temperatūras pazemināšana)



M8M / A , 230V BEZVADU AUTOMĀTIKAS SISTĒMAS TĒLPAS TEMPERATŪRAS REGULĒŠANAI

CEX144	M8M	1088331	UPONOR BASE FLEXIBOARD	X-24, 6x	GAB	69,96
--------	-----	---------	------------------------	----------	-----	-------

Strāvas padeve un komunikācijas nodrošināšana līdz maks.

6 telpu termostatiem 230V un maks. 12 Uponor izpildmehānismiem 230V

Rotējošais slēdzis nodrošina vieglu un ātru izpildmehānismu un termostatu piesaisti.

Funkcijas:

Rotējams kanālu selektora slēdzis ātrai izpildmehānismu konfigurēšanai

Pārslodzes aizsardzība

Strāvas diode

6 termostatu pieslēgums

12 izpildmehānismi



AMH357	M8M	1058422	UPONOR BASE TERMOSTATS	T-23, 230V	GAB	17,94
--------	-----	---------	------------------------	------------	-----	-------

Uponor Base termostats T-23

Vadu termostats ar temperatūras regulēšanas skalu.

Pievienojams pie kontroliera X-23, X-24, X-25, X-26, X-27.

Funkcijas:

Vienkārša ieslēgts/izslēgts kontrole (bimetāla)

Iestatījumu diapazons 5–35 °C

Var tikt iestatīts regulēšanas diapazons ar klipšiem zem

regulēšanas ripas

Barošana no kontroliera (230V)



M8M / A , 230V BEZVADU AUTOMĀTIKAS SISTĒMAS TĒLPAS TEMPERATŪRAS REGULĒŠANAI

AM0434	M8M	x	TĒLPAS TERMOSTATS	RAA21 230V	GAB	16,21
--------	-----	---	-------------------	------------	-----	-------



ASB666	M8M	S55770-T221	TĒLPAS TERMOSTATS	RAA31 230V	GAB	17,45
--------	-----	-------------	-------------------	------------	-----	-------



AAT741	MRZ	S55770-T229	TĒLPAS TERMOSTATS	RAB31	GAB	21,54
--------	-----	-------------	-------------------	-------	-----	-------



SAP KODI	ATL	LVI KODI	PREČU GRUPAS / PRODUKTA NOSAUKUMS	IZMĒRS	MĒRV.	CENA EUR BEZ PVN
----------	-----	----------	-----------------------------------	--------	-------	---------------------

M8M / A , 230V BEZVADU AUTOMĀTIKAS SISTĒMAS TĒLPAS TEMPERATŪRAS REGULĒŠANAI

ASY661	MRZ	S55770-T282	TĒLPAS TERMOSTATS	RDE100.1RFS	GAB	107,26
--------	-----	-------------	-------------------	-------------	-----	--------



AMO433	M8M	x	KOLEKTORA IZPILDMEHĀNISMS	230V M30X1,5MM	GAB	P
--------	-----	---	---------------------------	----------------	-----	---

**M8M / A , BEZVADU AUTOMĀTIKAS SISTĒMAS TĒLPAS TEMPERATŪRAS REGULĒŠANAI**

CCV508	M8M	1087778	UPONOR IZPILDMEHĀNISMS	24V	GAB	17,72
--------	-----	---------	------------------------	-----	-----	-------

24V, ar darbības indikatoru, piemērots Uponor nerūsējošā tērauda sadalītājiem, pievienojams Uponor savienojuma moduļiem. Noslēgts, kad neaktīvs.

Pievienojuma vītne M30x1,5mm i.v. Augstums: 54mm



CCV506	M8M	1087763	UPONOR IZPILDMEHĀNISMS	230V	GAB	17,72
--------	-----	---------	------------------------	------	-----	-------

220V, ar darbības indikatoru, piemērots Uponor nerūsējošā tērauda sadalītājiem, pievienojams Uponor savienojuma moduļiem. Noslēgts, kad neaktīvs.

Pievienojuma vītne M30x1,5mm i.v. Augstums: 54mm

CBY259	M8M	1071652	SMATRIX SAVIENOJUMA MODULIS VADĪBAS BLOKS	X-165 + I-167 6X	GAB	378,88
--------	-----	---------	---	------------------	-----	--------

Savienojumu modulis X-165 ietver:

Autobalansēšana

Elektroniskā vadība

Divvirzienu sakari ar līdz pat 6 telpu termostatiem.

Pievienojami max. 8 izpildmehānismi 24 V

Apsildes/dzesēšanas funkcijas pārslēgšana ar ārēju pārslēdzēju, digitālo termostatu vai vadības bloku I-167

Sūkņa relejs

Katla relejs

Iebūvēts siltumsūkņa modulis

Vārstu un sūkņa periodiska ieslēgšana sistēmas neizmantošanas gadījumā

Datu reģistrēšana, dublējumkopiju veidošana un atjaunināšana, izmantojot micro SD karti.

Daudzfunkcionāla ieeja (H/C, HP Alarm, Com. ECO)

Relatīvā mitruma kontrole

Kombinētās zemgrīdas apsildes/dzesēšanas un griestu dzesēšanas kontrole



CBY255	M8M	1071685	SMATRIX SAVIENOJUMA MODULIS	X-165 6X	GAB	221,32
--------	-----	---------	-----------------------------	----------	-----	--------

Savienojumu modulis X-165 ietver:

Autobalansēšana

Elektroniskā vadība

Divvirzienu sakari ar līdz pat 6 telpu termostatiem.

Pievienojami max. 8 izpildmehānismi 24 V

Apsildes/dzesēšanas funkcijas pārslēgšana ar ārēju pārslēdzēju, digitālo termostatu vai vadības bloku I-167

Sūkņa relejs

Katla relejs

Iebūvēts siltumsūkņa modulis

Uīhome R-167 moduļa pieslēgšana ar skārienjūtīga displeja palīdzību

Vārstu un sūkņa periodiska ieslēgšana sistēmas neizmantošanas gadījumā

Datu reģistrēšana, dublējumkopiju veidošana un atjaunināšana, izmantojot micro SD karti

Relatīvā mitruma kontrole

Kombinētās zemgrīdas apsildes/dzesēšanas un griestu dzesēšanas kontrole



CBY251	M8M	1071659	SMATRIX WAVE PAPLAŠINĀJUMA MODULIS	M-160 6X	GAB	47,36
--------	-----	---------	------------------------------------	----------	-----	-------

6 cilpu paplašināšanas modulis nodrošina:

Click savienojums ar Smatrix Wave Plus savienojumu moduli

Nav nepieciešami papildus savienojuma vadi

Maks. 6 telpu termostatu reģistrēšana

Maks. 6 izpildmehānismu pievienošana 24 V

Elektroniska vadība

Izmanto kā Smatrix Wave Plus savienojuma moduļa paplašināšanas moduli



SAP KODI	ATL	LVI KODI	PREČU GRUPAS / PRODUKTA NOSAUKUMS	IZMĒRS	MĒRV.	CENA EUR BEZ PVN
----------	-----	----------	-----------------------------------	--------	-------	---------------------

M8M / A , 230V BEZVADU AUTOMĀTIKAS SISTĒMAS TĒLPAS TEMPERATŪRAS REGULĒŠANAI

CBY250	M8M	1071646	SMATRIX WAVE VADĪBAS BLOKS.	I-167	GAB	173,05
--------	-----	---------	-----------------------------	-------	-----	--------



Lietotāja vadības bloks nodrošina:

- Informācija un iestatījumi līdz 4 savienojumu moduļiem vienā sistēmā
- Uzstādīšanas pamācība
- Menu dažādās valodās
- Displejs, apgaismojums, jauns izskats (intuitīva un skaidra struktūra)
- Temperatūras pazemināšanas programmas katram pievienotajam termostatom
- Maksimālās/minimālās temperatūras ierobežojumi
- Brīvdienu temperatūra
- Automātiska vasaras/zīemas laika pārslēgšana
- Autobalansēšanas iestatījumi
- Telpas noteikšanas funkcija
- Telpas apvedceļa funkcija
- Sistēmas diagnostika
- Vizualizācija (iestatītā un esošā telpas temperatūra)
- Paplašināti dzesēšanas iestatījumi
- Micro SD karte valodu un programmas izmaiņām
- Savienojams ar U@home R-167 moduli
- Aksesuāru konfigurācija

CDQ898	M8M	1087816	SMATRIX WAVE TERMOSTATS.	D+RH STYLE T-169	GAB	89,26
--------	-----	---------	--------------------------	------------------	-----	-------

CDQ900		1087817	SMATRIX WAVE TERMOSTATS.	D+RH STYLE T-169 Melns	GAB	
--------	--	---------	--------------------------	------------------------	-----	--



Bezvadu digitālais telpas termostats ar RH (relatīvā mitruma) sensoru. Tas veic mērījumus, parāda temperatūru un RH telpā, pārraida tos uz savienojumu moduli.

Sastāv no:

- Termostats ar displeju un RH (relatīvā mitruma) sensoru
- Montāžas materiāli (sienas kronšteins)

Funkcijas:

- Apkures/dzesēšanas pieprasījuma indikācija
- Relatīvā mitruma (RH) robežvērtības indikācija
- Comfort un ECO režīma indikācija
- ECO iestatījuma pazemināšanas vērtības regulēšana
- Manuāla H/C (apkure/dzesēšana) funkcijas pārslēgšanās
- Pieļaujama dzesēšana (katrai istabai)
- Rāda grādus pēc Celsija vai Fārenheita
- Telpas temperatūras regulēšana (RT), max/min grīdas
- Temperatūra (RFT), attālinātais sensors (RS), attālinātais āra gaisa sensors (RO)
- Zema baterijas uzlādes līmeņa indikācija
- Iestatījumu diapazons 5-35 °C
- Darbības attālums max. 30 m

CCQ808	M8M	1086983	SMATRIX WAVE TERMOSTATS.	D+RH T-167	GAB	52,82
--------	-----	---------	--------------------------	------------	-----	-------



Programmatūras versijas indikācija ieslēgšanas brīdī

Displejs ar apgaismojumu, kas tiek izslēgts pēc 10 sek., ja nenotiek nekādas darbības.

Apkures/dzesēšanas pieprasījuma indikācija

Relatīvā mitruma (RH) robežvērtības indikācija

Pārslēgšanās starp Comfort un ECO režīmu, izmantojot papildu pieejamo taimerī

ECO iestatījuma pazemināšanas vērtības regulēšana

Manuāla H/C (apkure/dzesēšana) funkcijas pārslēgšanās

Pieļaujama dzesēšana (katrai istabai)

Rāda grādus pēc Celsija vai Fārenheita

Telpas temperatūras regulēšana (RT), max/min grīdas temperatūra (RFT), attālinātais sensors (RS), attālinātais āra gaisa sensors (RO)







Zema baterijas uzlādes līmeņa indikācija

Iestatījumu diapazons 5-35 °C

Darbības attālums max. 30 m

SAP KODI	ATL	LVI KODI	PREČU GRUPAS / PRODUKTA NOSAUKUMS	IZMĒRS	MĒRV.	CENA EUR BEZ PVN
----------	-----	----------	-----------------------------------	--------	-------	---------------------



M8M / A, 230V BEZVADU AUTOMĀTIKAS SISTĒMAS TĒLPAS TEMPERATŪRAS REGULĒŠANAI

CBY273	M8M	1071674	SMATRIX WAVE TERMOSTATS	D+RH T-167 PELĒKS	GAB	52,82	
<p>Programmatūras versijas indikācija ieslēgšanas brīdī</p> <p>Displejs ar apgaismojumu, kas tiek izslēgts pēc 10 sek., ja nenotiek nekādas darbības.</p> <p>Apkures/dzesēšanas pieprasījuma indikācija</p> <p>Relatīvā mitruma (RH) robežvērtības indikācija</p> <p>Pārslēgšanās starp Comfort un ECO režīmu, izmantojot papildu pieejamo taimeru</p> <p>ECO iestatījuma pazemināšanas vērtības regulēšana</p> <p>Manuāla H/C (apkure/dzesēšana) funkcijas pārslēgšanās</p> <p>Pieļaujama dzesēšana (katrai istabai)</p> <p>Rāda grādus pēc Celsija vai Fārenheita</p> <p>Telpas temperatūras regulēšana (RT), max/min grīdas temperatūra (RFT), attālinātais sensors (RS), attālinātais āra gaisa sensors (RO)</p> <p>Zema baterijas uzlādes līmeņa indikācija</p> <p>Iestatījumu diapazons 5-35 °C</p> <p>Darbības attālums max. 30 m</p>							
CBY264	M8M	1084690	SMATRIX WAVE PLUS UĢHOME MODULIS	R-167	GAB	364,31	
<p>Kontrolē jūsu H/C sistēmu ar esošajām iekārtām, tādām kā jūsu dators, Smart TV, planšetdators vai viedtālrunis (IOS or Android)</p> <p>Jūsu zemgrīdas H/C sistēmas attālināta vadība, ja esat mājās vai ārpus tās</p> <p>Būt informētam par jūsu zemgrīdas H/C sistēmas statusu</p> <p>Būt informētam par energoefektivitātes līmeni</p> <p>Datu ierakstīšana sistēmas enerģijas optimizācijai vai sistēmas apkalpošanai</p>							
CCQ810	M8M	1086982	SMATRIX WAVE TERMOSTATS	D T-166	GAB	47,36	
<p>Programmatūras versijas indikācija ieslēgšanas brīdī</p> <p>Displejs ar apgaismojumu, kas tiek izslēgts pēc 10 sek., ja nenotiek nekādas darbības.</p> <p>Apkures/dzesēšanas pieprasījuma indikācija</p> <p>Taimera uztveršanas režīms</p> <p>Manuāla H/C (apkure/dzesēšana) funkcijas pārslēgšana (iespējams tikai ar Space vai Move regulatoru)</p> <p>Pieļaujama dzesēšana (katrai istabai)</p> <p>Rāda grādus pēc Celsija vai Fārenheita</p> <p>Telpas temperatūras regulēšana (RT), max/min grīdas temperatūra (RFT), attālinātais sensors (RS), attālinātais āra gaisa sensors (RO)</p> <p>Zema baterijas uzlādes līmeņa indikācija</p> <p>Iestatījumu diapazons 5-35 °C</p> <p>Darbības attālums max. 30 m</p>							
CCQ807	M8M	1086981	SMATRIX WAVE TERMOSTATS AR SKALU	T-165 POD	GAB	38,25	
<p>Gaismas indikācija pēc parametru izmaiņas</p> <p>Uzdrukāta regulēšanas skala</p> <p>Apkures/dzesēšanas pieprasījuma indikācija</p> <p>Mikroslēdzis ar taimera iesl./izsl. funkciju, ja taimeris ir uzstādīts</p> <p>Iestatījumu diapazons 5-35 °C</p> <p>Darbības attālums max. 30 m</p> <p>Ieslēdz vai izslēdz taimera darbību</p>							
CCQ804	M8M	1086979	SMATRIX WAVE TERMOSTATS PUBLISKĀM TĒLPĀM	T-163	GAB	38,25	
<p>Publiskais termostats ar potenciometru korpusa aizmugurē, lai koriģētu iestatītās temperatūras.</p> <p>Iestatījumu diapazons 5-35 °C</p> <p>Darbības attālums max. 30 m</p> <p>Iejaukšanās detektors</p> <p>Sausā kontakta ieeja piespiedu ECO darbības režīmam, piemēram no SMS moduļa vai savienojumā ar BMS</p> <p>Sausā kontakta ieeja darbības režīmu H/C (apsilde/dzesēšana) pārslēgšanai</p> <p>Mikroslēdzis funkcijas/sensora režīma pārslēgšanai</p>							
CBY258	M8M	1071656	SMATRIX MOVE BEZVAD TURPG REG.	H/C X-158	GAB	241,36	
<p>Apkures, dzesēšanas un mitruma regulēšana</p> <p>H/C signāls apkures iekārtai (katlam)</p> <p>H/C pārslēgšana (3-ceļu vārsta aktivizēšana)</p> <p>Sausais kontakts H/C sistēmas pārslēgšanai uz Smatrix Wave vai Base savienojumu moduli kā galveno signālu</p> <p>H/C pārslēgšana ar izvēlētajiem Smatrix Wave (Plus) termostatiem</p> <p>Sajaukšanas vārsta vadība</p>							



SAP KODI	ATL	LVI KODI	PREČU GRUPAS / PRODUKTA NOSAUKUMS	IZMĒRS	MĒRV.	CENA EUR BEZ PVN
----------	-----	----------	-----------------------------------	--------	-------	---------------------

M8M / A , 230V BEZVADU AUTOMĀTIKAS SISTĒMAS TĒLPAS TEMPERATŪRAS REGULĒŠANAI

CBY258	M8M	1071656	SMATRIX MOVE BEZVAD TURPG REG.	H/C X-158	GAB	241,36	
<p>Nedēļas programma ar 9 iepriekš ieprogrammētiem un 4 brīvi programmējamiem grafikiem</p> <p>Patstāvīga sūkņa vadība</p> <p>Sūkņa vadība kombinācijā ar Smatrix Wave vai Base savienojumu moduli</p> <p>Informācija par esošo turpgaitas temperatūru, āra gaisa temperatūru un telpas temperatūru</p> <p>Informācija par sajaukšanas vārsta pašreizējo stāvokli</p> <p>Informācija par pašreizējo dienu, kura parādās garfīkā (komforta temperatūra un temperatūras pazemināšana)</p>							

CBY261	M8M	1086986	SMATRIX SIENAS RĀMIS	T-X-A-1XX	GAB	P	
CBY263	M8M	1071665	SMATRIX SIENAS RĀMIS,	T-X-A-1XX PELĒKS	GAB	1,82	
<p>Smatrix sienas montāžas rāmīti var kombinēt ar visiem Smatrix termostatiem.</p> <p>Gadījumā ja tiek mainīta vecā kontroles sistēma pret jauno,</p> <p>tad ir iespēja izmantot vecos sienā izurbtos caurumus.</p>							



M8N UPONOR REGULĀCIJAS MEZGLI



1067386			ŪDENS SAJAUKŠANAS MEZGLS	UPONOR FLUVIA T PUSH-12 TH-X	GAB	P	
1067387			ŪDENS SAJAUKŠANAS MEZGLS	UPONOR FLUVIA T PUSH-12 AC-X	GAB	P	
<p>Sajaukšanas mezgls piemērots mazām apsildes platībām. Pieslēdzams radiatoru apkures sistēmai.</p> <p>TH modelis ar ārējo termostata kapilāro sensoru 2m.</p> <p>AC modelis ar 230V izpildmehānismu, papildus nepieciešams termostats T-23; T-24</p> <p>Integrēts Xylem cirkulācijas sūknis. Sajaukšanas mezgls komplektā ar izolāciju.</p>							

1005675			PIEVIEŅOŠANAS NOZARŌJUMS 2 CILPĀM	UPONOR PUSH-12	GAB	P	
<p>2 zemgrīdas apkures cilpu izveidošanai PUSH-12-TH mezgla, cilpu pievienošanai nepieciešami 3/4" eirokonusa pievienojumi.</p> <p>Komplektā 2 pievienojumi.</p> <p>Materiāls: misiņš.</p>							



ALO634	M8N	1046870	SILTUMNESĒJA REGULĀCIJAS MEZGLS	FLUVIA T 23-B-W, AR SŪKNI	GAB	383,73	
<p>Termostats ar kapilāro devēju uz turpgaitas 20-55°C .,</p> <p>Sūknis Grundfos Alpha2L 15-60 0,1-2,4 m³/h, H: 4-0,9 m</p> <p>Turpgaitas termostata vārsts kvs 0,9 m³/h</p> <p>Atpakaļgaitas balansēšanas vārsts kvs 2,0 m³/h</p> <p>Primārais pievienojums 3/4", sekundārais 1"</p> <p>max. 90°C turpgaita primārajā lokā, max. 55°C sekundārajā, max. 10 bar</p>							

M8M / A , VĀRSTI VIENAM SILTO GRĪDU LOKAM

AGC332	MLM	4015440L	TERMOREGULĒJOŠAIS VĀRSTS	FHV-R 003L1000	GAB	47,02	
AAW846	MLM	4015439	TERMOREGULĒJOŠAIS SENSORS	FJVR 10...50°C 003L1040	GAB	15,46	
AGC601		4035726L	TERMOREGULĒJOŠAIS VĀRSTS	FJVR 10...80°C 003L1070	GAB	P	
<p>Regulē atpakaļgaitas ūdens temperatūru. Komplektācijai nepieciešams arī termostats FJVR (003L1040) vai FJVR(003L1070) Balts, apaļš dekoratīvais korpuss</p>							

AGC333	MLM	4015441L	TERMOREGULĒJOŠAIS VĀRSTS	FHV-A , 003L1001	GAB	P	
AJK050	MLM	4035267T	TERMOSTATISKAIS SENSORS DANFOSS	RA2990 013G2990	GAB	12,55	
AHB413	MLM	4035265T	TERMOSTATISKAIS SENSORS DANFOSS	RAW 5010 013G5010	GAB	10,51	
<p>Regulē telpas temperatūru, regulējošais ventilis ar iepriekšējo ieregulēšanas iespēju - hidrauliskai sistēmas balansēšanai. Komplektācijai nepieciešams termostats RA2000 (013G2990) vai RAW (013G5010) Balts, apaļš dekoratīvais korpuss</p>							

M8Z SILTO GRĪDU VĀRSTI

ASD163	M8Z	9154-02.800	ATGAITAS TEMPERATŪRAS IEROBEŽOTĀJS	RTL 10-50°C G3/4" TAISNS	GAB	34,81	
ASD164	M8Z		ATGAITAS TEMPERATŪRAS IEROBEŽOTĀJS	RTL 10-50°C R1/2" LENĶA	GAB	P	
ASD165	M8Z	9303-00.800	ATGAITAS TEMPERATŪRAS IEROBEŽOTĀJS	MULTIBOX C/RTL	GAB	75,34	

SAP KODI	ĀTL	LVI KODI	PREČU GRUPAS / PRODUKTA NOSAUKUMS	IZMĒRS	MĒRV.	CENA EUR BEZ PVN
----------	-----	----------	-----------------------------------	--------	-------	---------------------

M7L / A3, PVC SN8 KANALIZĀCIJAS CAURULE (COEX) EN13476

ASI802	M7L		PVC KANALIZĀCIJAS CAURULE	110X2000	GAB	4,33
AFI369	M7L	2212012T	PVC KANALIZĀCIJAS CAURULE	110X3000	GAB	6,40
AGD929	M7L	2212014T	PVC KANALIZĀCIJAS CAURULE	110X6000	GAB	11,81
AAG082	M7L		PVC KANALIZĀCIJAS CAURULE	160X2000	GAB	9,14
AFG911	M7L	2212015V	PVC KANALIZĀCIJAS CAURULE	160X3000	GAB	13,16
AAG083	M7L	2212018	PVC KANALIZĀCIJAS CAURULE	160X6000	GAB	24,98
AAG085	M7L		PVC KANALIZĀCIJAS CAURULE	200X2000	GAB	14,58
ALK967	M7L	2212024L	PVC KANALIZĀCIJAS CAURULE	200X3000	GAB	21,04
AAG086	M7L	2212022	PVC KANALIZĀCIJAS CAURULE	200X6000	GAB	39,56













**M7L / A3, PVC SN4 KANALIZĀCIJAS CAURULE (COEX) EN13476**













AFZ564	M7L	W0511105	PVC KANALIZĀCIJAS CAURULE	110X1000	GAB	2,24
AFZ568	M7L	W0511106	PVC KANALIZĀCIJAS CAURULE	110X2000	GAB	4,04
AFZ586	M7L	W0511107	PVC KANALIZĀCIJAS CAURULE	110X3000	GAB	5,93
AFZ587	M7L	W0511109	PVC KANALIZĀCIJAS CAURULE	110X6000	GAB	11,85
AFZ598	M7L	W0511115	PVC KANALIZĀCIJAS CAURULE	160X1000	GAB	4,01
AFZ600	M7L	W0511116	PVC KANALIZĀCIJAS CAURULE	160X2000	GAB	6,98
AFZ601	M7L	W0511117	PVC KANALIZĀCIJAS CAURULE	160X3000	GAB	10,55
AFZ622	M7L	W0511119	PVC KANALIZĀCIJAS CAURULE	160X6000	GAB	21,08
AGD049	M7L	W0511125	PVC KANALIZĀCIJAS CAURULE	200X1000	GAB	6,33
AFZ625	M7L	W0511126	PVC KANALIZĀCIJAS CAURULE	200X2000	GAB	12,84
			PVC KANALIZĀCIJAS CAURULE	200X3000	GAB	P
AGD235	M7L	W0511130	PVC KANALIZĀCIJAS CAURULE	200X6000	GAB	32,24

**M7L / A3, PVC KANALIZĀCIJAS VEIDGABALI**

AFZ667	M7L	W0553240	DUBULTUZMAVA	110	GAB	1,85
AAF888	M7L	2470168	DUBULTUZMAVA	160	GAB	3,35
AAN940	M7L	2224020	DUBULTUZMAVA	200	GAB	5,97
AGD436	M7L	0553270	LABOŠANAS DUBULTUZMAVA	110	GAB	0,93
AGD437	M7L	0553271	LABOŠANAS DUBULTUZMAVA	160	GAB	2,41
AGD438	M7L	0553272	LABOŠANAS DUBULTUZMAVA	200	GAB	4,03
AFZ670	M7L	W0553340	ĀRA KANALIZĀCIJAS LĪKUMS	110X15	GAB	0,98
AFZ671	M7L	W0553341	ĀRA KANALIZĀCIJAS LĪKUMS	110X30	GAB	0,98
AFZ672	M7L	W0553342	ĀRA KANALIZĀCIJAS LĪKUMS	110X45	GAB	0,98
AFZ673	M7L	W0553344	ĀRA KANALIZĀCIJAS LĪKUMS	110X88,5	GAB	1,07
AAF846	M7L	2430008	ĀRA KANALIZĀCIJAS LĪKUMS	160X15	GAB	2,13
AAF842	M7L	2430018	ĀRA KANALIZĀCIJAS LĪKUMS	160X30	GAB	2,24
AAF838	M7L	2430028	ĀRA KANALIZĀCIJAS LĪKUMS	160X45	GAB	2,68
AAF809	M7L	2430048	ĀRA KANALIZĀCIJAS LĪKUMS	160X88,5	GAB	2,80
AAG103	M7L	2216020	ĀRA KANALIZĀCIJAS LĪKUMS	200X15	GAB	5,07
AAG099	M7L	2215020	ĀRA KANALIZĀCIJAS LĪKUMS	200X30	GAB	5,07
AAG095	M7L	2214020	ĀRA KANALIZĀCIJAS LĪKUMS	200X45	GAB	4,77
AAG092	M7L	2213020	ĀRA KANALIZĀCIJAS LĪKUMS	200X88,5	GAB	6,18
AFZ682	M7L	W0553446	ĀRA KANALIZĀCIJAS TREJGABALS	110/110X45	GAB	2,10
AAF860	M7L	2450054	ĀRA KANALIZĀCIJAS TREJGABALS	160/110X45	GAB	4,21
AAF861	M7L	2450056	ĀRA KANALIZĀCIJAS TREJGABALS	160/160X45	GAB	5,54
AAG107	M7L	2217020	ĀRA KANALIZĀCIJAS TREJGABALS	200/110X45	GAB	11,88
AAG108	M7L	2217021	ĀRA KANALIZĀCIJAS TREJGABALS	200/160X45	GAB	9,47
AAG109	M7L	2217022	ĀRA KANALIZĀCIJAS TREJGABALS	200/200X45	GAB	10,99



SAP KODI	ATL	LVI KODI	PREČU GRUPAS / PRODUKTA NOSAUKUMS	IZMĒRS	MĒRV.	CENA EUR BEZ PVN	
M7L / A3, PVC KANALIZĀCIJAS VEIDGABALI							
AAF852	M7L	2450308	ĀRA KANALIZĀCIJAS TREJGABALS	110/110X90	GAB	2,07	
AFH812	M7L	2450110T	ĀRA KANALIZĀCIJAS TREJGABALS	160/110X90	GAB	3,92	
AFH813	M7L	2450112T	ĀRA KANALIZĀCIJAS TREJGABALS	160/160X90	GAB	5,47	
ARH053	M7L		ĀRA KANALIZĀCIJAS TREJGABALS	200/110X90	GAB	11,24	
ARH054	M7L		ĀRA KANALIZĀCIJAS TREJGABALS	200/160X90	GAB	10,39	
ARG509			ĀRA KANALIZĀCIJAS TREJGABALS	200/200X90	GAB	P	
AAF880	M7L	2470120	ĀRA KANALIZĀCIJAS PĀREJA	160/110	GAB	1,59	
AAG124	M7L	2222020	ĀRA KANALIZĀCIJAS PĀREJA	200/160	GAB	3,35	
AFZ637	M7L	x	KORĶIS	110	GAB	0,58	
AAF896	M7L	2470228	KORĶIS	160	GAB	1,04	
AAG135	M7L	2227020	KORĶIS	200	GAB	1,64	
AFZ688	M7L	W0553940	ĀRA KANALIZĀCIJAS REVĪZIJA	110	GAB	3,13	
AAF890	M7L	12355016	ĀRA KANALIZĀCIJAS REVĪZIJA	160	GAB	9,56	
AAG133	M7L	2225020	ĀRA KANALIZĀCIJAS REVĪZIJA	200	GAB	29,38	
AGD439	M7L	2405855L	VIENVIRZIENA VĀRSTS	110	GAB	93,67	
AGD440	M7L	2405857L	VIENVIRZIENA VĀRSTS	160	GAB	111,24	
			VIENVIRZIENA VĀRSTS	200	GAB	P	
		12368055V	VIENVIRZIENA VĀRSTS, CAURULE / AKA	HL710.0 DN110	GAB	P	
AGD441	M7L	2405865L	AIZSARGUZMAVA	110	GAB	9,85	
AGD442	M7L	2405867L	AIZSARGUZMAVA	160	GAB	16,25	
AGD443	M7L	2405869L	AIZSARGUZMAVA	200	GAB	21,56	
AAF908	M7L		PĀREJA NO UZMAVAS UZ ĶETA CAURULI	110/126	GAB	4,76	
AFH816	M7L		PĀREJA NO UZMAVAS UZ ĶETA CAURULI	160/180	GAB	7,42	
AFH817	M7L		PĀREJA NO UZMAVAS UZ ĶETA CAURULI	200/265	GAB	42,37	
AML228	M7L		PĀREJA NO UZMAVAS UZ BETONA VAI KERAMIKAS C.	110/160 (TERMOUZMAVA)	GAB	4,76	
AGD933	M7L	2235041L	PĀREJA NO UZMAVAS UZ BETONA VAI KERAMIKAS C.	160/224 (TERMOUZMAVA)	GAB	7,42	
AML230	M7L		PĀREJA NO UZMAVAS UZ BETONA VAI KERAMIKAS C.	200/300 (TERMOUZMAVA)	GAB	42,37	
AML231	M7L		PĀREJA NO UZMAVAS UZ BETONA VAI KERAMIKAS C.	250/354 (TERMOUZMAVA)	GAB	53,94	
M7N / A3, PP SN8 DUBULTSIENU KANALIZĀCIJAS CAURULES EN13476							
ABQ254	M7N	2270062	PRAGMA DUBULTSIENU CAURULE AR UZMAVU	160/6000 T8	GAB	23,94	
AAV308	M7N	2270064	PRAGMA DUBULTSIENU CAURULE AR UZMAVU	200/6000 T8	GAB	33,92	
AAV309	M7N	2270072	PRAGMA DUBULTSIENU CAURULE AR UZMAVU	250/6000 T8	GAB	60,44	
AAV310	M7N	2270080	PRAGMA DUBULTSIENU CAURULE AR UZMAVU	315/6000 T8	GAB	85,79	
			Krāsa-sarkanbrūna, iekšpuse gluda, ārpusē rievota, blīvumija pedēja rievā				
M7N / A3, PP SN8 DUBULTSIENU KANALIZĀCIJAS CAURUĻU VEIDGABALI EN13476							
AFF098	M7N	2270602	PRAGMA LĪKUMS	160X15	GAB	6,24	
AFF099	M7N	2270617	PRAGMA LĪKUMS	160X30	GAB	6,24	
AFF100	M7N	2270632	PRAGMA LĪKUMS	160X45	GAB	6,24	
AAV314	M7N	2270604	PRAGMA LĪKUMS	200X15	GAB	8,98	
AAV320	M7N	2270619	PRAGMA LĪKUMS	200X30	GAB	8,98	
AAV326	M7N	2270634	PRAGMA LĪKUMS	200X45	GAB	8,98	
AAV315		2270606	PRAGMA LĪKUMS	250X15	GAB	P	
AAV321	M7N	2270621	PRAGMA LĪKUMS	250X30	GAB	28,59	
AAV327	M7N	2270636	PRAGMA LĪKUMS	250X45	GAB	28,59	

SAP KODI	ATL	LVI KODI	PREČU GRUPAS / PRODUKTA NOSAUKUMS	IZMĒRS	MĒRV.	CENA EUR BEZ PVN	
M7N / A3, PP SN8 DUBULTSIENU KANALIZĀCIJAS CAURUĻU VEIDGABALI EN13476							
AAV316	M7N		PRAGMA LĪKUMS	315X15	GAB	40,52	
AAV322	M7N		PRAGMA LĪKUMS	315X30	GAB	40,52	
AAV328	M7N	2270638	PRAGMA LĪKUMS	315X45	GAB	40,52	
ABQ258	M7N	2275017	PRAGMA DUBULTUZMAVA	160	GAB	5,80	
AAV357	M7N	2275019	PRAGMA DUBULTUZMAVA	200	GAB	8,11	
AAV358	M7N	2275021	PRAGMA DUBULTUZMAVA	250	GAB	12,70	
AAV359	M7N	2275023	PRAGMA DUBULTUZMAVA	315	GAB	21,91	
ABQ266	M7N	2276167	BLĪVGUMIJA	160	GAB	0,95	
AAV371	M7N	2276169	BLĪVGUMIJA	200	GAB	1,24	
AAV372	M7N	2276171	BLĪVGUMIJA	250	GAB	2,36	
AAV373	M7N	2276173	BLĪVGUMIJA	315	GAB	4,16	
ABQ267	M7N	2276518	PRAGMA NOSLĒGTAPA	160	GAB	4,27	
ABQ268	M7N	2276520	PRAGMA NOSLĒGTAPA	200	GAB	6,02	
ABQ269	M7N	2276522	PRAGMA NOSLĒGTAPA	250	GAB	9,10	
ABQ270	M7N	2276524	PRAGMA NOSLĒGTAPA	315	GAB	27,60	
AFY937	M7N	2276017	UZMAVAS BLĪVGUMIJA+FIKSĒŠANAS GREDZENS	160	GAB	2,59	
AAV595	M7N	2276019	UZMAVAS BLĪVGUMIJA+FIKSĒŠANAS GREDZENS	200	GAB	4,16	
AAV596	M7N	2276021	UZMAVAS BLĪVGUMIJA+FIKSĒŠANAS GREDZENS	250	GAB	6,75	
AAV597	M7N	2276023	UZMAVAS BLĪVGUMIJA+FIKSĒŠANAS GREDZENS	315	GAB	10,70	
ABQ262	M7N	2275617	PĀREJA DUBULTSIENU CAURULE-PVC UZMAVA	160	GAB	4,73	
AAV368	M7N	2275619	PĀREJA DUBULTSIENU CAURULE-PVC UZMAVA	200	GAB	9,12	
AAV369	M7N	2275621	PĀREJA DUBULTSIENU CAURULE-PVC UZMAVA	250	GAB	11,40	
			PĀREJA DUBULTSIENU CAURULE-PVC UZMAVA	315	GAB	P	
ABQ261	M7N	2275167	PRAGMA AIZSARG-/LABOŠANAS UZMAVA	160	GAB	6,35	
AAV363	M7N	2275169	PRAGMA AIZSARG-/LABOŠANAS UZMAVA	200	GAB	8,66	
AAV364	M7N	2275171	PRAGMA AIZSARG-/LABOŠANAS UZMAVA	250	GAB	13,80	
AAV365	M7N	2275173	PRAGMA AIZSARG-/LABOŠANAS UZMAVA	315	GAB	24,20	
ABV912	M7N		PRAGMA TREJGABALS	160X110X45GR	GAB	10,40	
ABQ260	M7N		PRAGMA TREJGABALS	160X160X45GR	GAB	12,70	
AAV338	M7N		PRAGMA TREJGABALS	200X110X45GR	GAB	13,80	
AAV339	M7N		PRAGMA TREJGABALS	200X160X45GR	GAB	14,99	
			PRAGMA TREJGABALS	200X200X45GR	GAB	P	
			PRAGMA TREJGABALS	250X110X45GR	GAB	P	
AAV342	M7N		PRAGMA TREJGABALS	250X160X45GR	GAB	21,91	
AAV343	M7N		PRAGMA TREJGABALS	250X200X45GR	GAB	32,19	
AAV344	M7N		PRAGMA TREJGABALS	315X110X45GR	GAB	51,80	
AAV345	M7N		PRAGMA TREJGABALS	315X160X45GR	GAB	32,19	
AAV346	M7N		PRAGMA TREJGABALS	315X200X45GR	GAB	39,09	
			PRAGMA TREJGABALS	315X250X45GR	GAB	P	
ABQ264	M7N	2274607	PRAGMA KOMPENSĀCIJAS PĀREJA	160X110	GAB	6,13	
AFH335	M7N	2274608L	PRAGMA KOMPENSĀCIJAS PĀREJA	200X110	GAB	8,21	
AAV353	M7N	2274609	PRAGMA KOMPENSĀCIJAS PĀREJA	200X160	GAB	8,11	
AAV354	M7N	2274619	PRAGMA KOMPENSĀCIJAS PĀREJA	250X200	GAB	13,80	
AFH807	M7N	2274623T	PRAGMA KOMPENSĀCIJAS PĀREJA	315X200	GAB	57,49	
AAV355	M7N	2274625	PRAGMA KOMPENSĀCIJAS PĀREJA	315X250	GAB	57,49	

SAP KODI	ATL	LVI KODI	PREČU GRUPAS / PRODUKTA NOSAUKUMS	IZMĒRS	MĒRV.	CENA EUR BEZ PVN
M7C / A1 , IEKŠĒJĀS KANALIZĀCIJAS S14 PP HT CAURULES						
AGC048	M7C	W0410502V	IEKŠĒJĀS KANALIZĀCIJAS CAURULE	32X250 BALTA	GAB	0,53
AFZ503	M7C	W0410504	IEKŠĒJĀS KANALIZĀCIJAS CAURULE	32X500 BALTA	GAB	0,62
AFZ504	M7C	W0410507	IEKŠĒJĀS KANALIZĀCIJAS CAURULE	32X1000 BALTA	GAB	0,94
AFZ506	M7C	W0410509	IEKŠĒJĀS KANALIZĀCIJAS CAURULE	32X2000 BALTA	GAB	1,67
AMI312	M7C		IEKŠĒJĀS KANALIZĀCIJAS CAURULE	40X250 BALTA	GAB	0,55
AMI313	M7C		IEKŠĒJĀS KANALIZĀCIJAS CAURULE	40X500 BALTA	GAB	0,72
AMI314	M7C		IEKŠĒJĀS KANALIZĀCIJAS CAURULE	40X1000 BALTA	GAB	1,20
AMI315	M7C		IEKŠĒJĀS KANALIZĀCIJAS CAURULE	40X2000 BALTA	GAB	1,82
AFZ951	M7C	W0011252	IEKŠĒJĀS KANALIZĀCIJAS CAURULE	50X250 BALTA	GAB	0,49
AFZ497	M7C	W0011256	IEKŠĒJĀS KANALIZĀCIJAS CAURULE	50X500 BALTA	GAB	0,75
AFZ952	M7C	W0011260	IEKŠĒJĀS KANALIZĀCIJAS CAURULE	50X1000 BALTA	GAB	1,20
AFZ953	M7C	W0011264	IEKŠĒJĀS KANALIZĀCIJAS CAURULE	50X2000 BALTA	GAB	2,17



M7C / A1 , IEKŠĒJĀS KANALIZĀCIJAS S20 PP HT CAURULES						
ABC559	M7C	2411103	IEKŠĒJĀS KANALIZĀCIJAS CAURULE	50X250	GAB	0,48
ABC562	M7C	2411113	IEKŠĒJĀS KANALIZĀCIJAS CAURULE	50X500	GAB	0,72
ABC565	M7C	2411133	IEKŠĒJĀS KANALIZĀCIJAS CAURULE	50X1000	GAB	1,15
AFZ661	M7C	2310057	IEKŠĒJĀS KANALIZĀCIJAS CAURULE	50X2000	GAB	2,07
			IEKŠĒJĀS KANALIZĀCIJAS CAURULE	75X250	GAB	P
ABC563	M7C	2411114	IEKŠĒJĀS KANALIZĀCIJAS CAURULE	75X500	GAB	1,04
ABC566	M7C	2411134	IEKŠĒJĀS KANALIZĀCIJAS CAURULE	75X1000	GAB	1,88
ABC568	M7C	2411154	IEKŠĒJĀS KANALIZĀCIJAS CAURULE	75X2000	GAB	3,31
ABC561	M7C	2411106	IEKŠĒJĀS KANALIZĀCIJAS CAURULE	110X250	GAB	1,10
ABC564	M7C	2411116	IEKŠĒJĀS KANALIZĀCIJAS CAURULE	110X500	GAB	1,59
ABC567	M7C	2411136	IEKŠĒJĀS KANALIZĀCIJAS CAURULE	110X1000	GAB	2,86
ABC569	M7C	2411156	IEKŠĒJĀS KANALIZĀCIJAS CAURULE	110X2000	GAB	5,12













M7C / A1 , IEKŠĒJĀS KANALIZĀCIJAS VEIDGABALI						
ABC589	M7C	2460431	KANALIZĀCIJAS TREJGABALS	32/32X45 BALTS	GAB	0,80
ABC590	M7C	2460491	KANALIZĀCIJAS TREJGABALS	32/32X88,5 BALTS	GAB	0,80
AMI401	M7C		KANALIZĀCIJAS TREJGABALS	40/40X45 BALTS	GAB	0,80
AMI410	M7C		KANALIZĀCIJAS TREJGABALS	40/40X88,5 BALTS	GAB	0,80
AFZ507	M7C	W0431204	KANALIZĀCIJAS TREJGABALS	50/50X45 BALTS	GAB	0,80
AFZ508	M7C	W0431206	KANALIZĀCIJAS TREJGABALS	50/50X88 BALTS	GAB	0,80
AAF853	M7C	2450036	KANALIZĀCIJAS TREJGABALS	50/50X45	GAB	0,80
AAF847	M7C	2450096	KANALIZĀCIJAS TREJGABALS	50/50X88,5	GAB	0,80
AMI404	M7C		KANALIZĀCIJAS TREJGABALS	75/50X45	GAB	1,16
AAF848	M7C	2450099	KANALIZĀCIJAS TREJGABALS	75/50X88,5	GAB	1,16
AAF855	M7C	2450040	KANALIZĀCIJAS TREJGABALS	75/75X45	GAB	1,16
ABC582	M7C	2450100	KANALIZĀCIJAS TREJGABALS	75/75X88,5	GAB	1,39
AAF856	M7C	2450045	KANALIZĀCIJAS TREJGABALS	110/50X45	GAB	1,39
ABC583	M7C	2450105	KANALIZĀCIJAS TREJGABALS	110/50X88,5	GAB	1,39
AAF857	M7C	2450046	KANALIZĀCIJAS TREJGABALS	110/75X45	GAB	2,44
			KANALIZĀCIJAS TREJGABALS	110/75X88,5	GAB	P
AAF858	M7C	2450048	KANALIZĀCIJAS TREJGABALS	110/110X45	GAB	1,75
AAF850	M7C	2450108	KANALIZĀCIJAS TREJGABALS	110/110X88,5	GAB	1,75
AMI442	M7C	2450142T	KRUSTGABALS	110X110X45GR	GAB	6,99
AMI443	M7C	2450143T	KRUSTGABALS	110X110X88GR	GAB	4,83
ASC448	M7C	206035144	KRUSTGABALS DIVPLAKŅU	110X110X67GR, BLĪVGUMIJA	GAB	11,94





**Globāla mēroga
cauruļvadu
piegādātājs**

SAP KODI	ATL	LVI KODI	PREČU GRUPAS / PRODUKTA NOSAUKUMS	IZMĒRS	MĒRV.	CENA EUR BEZ PVN		
M7C / A1, IEKŠĒJĀS KANALIZĀCIJAS VEIDGABALI								
ABC598	M7C	2480161	KANALIZĀCIJAS DUBULTUZMAVA	32 BALTS	GAB	0,70		
AMI478	M7C		KANALIZĀCIJAS DUBULTUZMAVA	40 BALTS	GAB	0,70		
AFZ513	M7C	W0450206	KANALIZĀCIJAS DUBULTUZMAVA	50 BALTS	GAB	0,80		
AAF885	M7C	2470163	KANALIZĀCIJAS DUBULTUZMAVA	50	GAB	0,80		
AAF886	M7C	2470164	KANALIZĀCIJAS DUBULTUZMAVA	75	GAB	1,14		
AAF887	M7C	2470166	KANALIZĀCIJAS DUBULTUZMAVA	110	GAB	1,59		
ABC576	M7C	2440021	KANALIZĀCIJAS LĪKUMS	32X45 BALTS	GAB	0,37		
ABC577	M7C	2440041	KANALIZĀCIJAS LĪKUMS	32X88 BALTS	GAB	0,37		
AMI347	M7C		KANALIZĀCIJAS LĪKUMS	40/15 BALTS	GAB	0,44		
AMI348	M7C		KANALIZĀCIJAS LĪKUMS	40/30 BALTS	GAB	0,44		
AMI349	M7C		KANALIZĀCIJAS LĪKUMS	40/45 BALTS	GAB	0,40		
AMI350	M7C		KANALIZĀCIJAS LĪKUMS	40/67 BALTS	GAB	0,44		
AMI351	M7C		KANALIZĀCIJAS LĪKUMS	40/88 BALTS	GAB	0,40		
AGA881	M7C	W0341215	KANALIZĀCIJAS LĪKUMS	50X15 BALTS	GAB	0,39		
AGA882	M7C	W0341235	KANALIZĀCIJAS LĪKUMS	50X30 BALTS	GAB	0,39		
AFZ499	M7C	W0341245	KANALIZĀCIJAS LĪKUMS	50X45 BALTS	GAB	0,39		
AGA888	M7C	W0341265	KANALIZĀCIJAS LĪKUMS	50X67 BALTS	GAB	0,39		
AFZ501	M7C	W0341285	KANALIZĀCIJAS LĪKUMS	50X88,5 BALTS	GAB	0,39		
AAF843	M7C	2430003	KANALIZĀCIJAS LĪKUMS	50X15	GAB	0,39		
AAF839	M7C	2430013	KANALIZĀCIJAS LĪKUMS	50X30	GAB	0,39		
AAF835	M7C	2430023	KANALIZĀCIJAS LĪKUMS	50X45	GAB	0,39		
AAF806	M7C	2430043	KANALIZĀCIJAS LĪKUMS	50X88,5	GAB	0,39		
			KANALIZĀCIJAS LĪKUMS	75X15	GAB	P		
AAF840		2430014	KANALIZĀCIJAS LĪKUMS	75X30	GAB	0,81		
AAF836	M7C	2430024	KANALIZĀCIJAS LĪKUMS	75X45	GAB	0,80		
AAF807	M7C	2430044	KANALIZĀCIJAS LĪKUMS	75X88,5	GAB	0,83		
AAF845	M7C	2430006	KANALIZĀCIJAS LĪKUMS	110X15	GAB	0,95		
AAF841	M7C	2430016	KANALIZĀCIJAS LĪKUMS	110X30	GAB	1,20		
AAF837	M7C	2430026	KANALIZĀCIJAS LĪKUMS	110X45	GAB	0,95		
AFZ653	M7C	2328012	KANALIZĀCIJAS LĪKUMS	110X67	GAB	1,20		
AAF808	M7C	2430046	KANALIZĀCIJAS LĪKUMS	110X88,5	GAB	1,20		
AGA889	M7C	2354005	KANALIZĀCIJAS REVĪZIJA	50	GAB	3,10		
ABC591	M7C	2470184	KANALIZĀCIJAS REVĪZIJA	75	GAB	1,51		
ABC592	M7C	2470186	KANALIZĀCIJAS REVĪZIJA	110	GAB	2,09		
ABC599	M7C	2480221	KORĶIS	32 BALTS	GAB	0,18		
AMI493	M7C		KORĶIS	40 BALTS	GAB	0,18		
AGA883	M7C	W0450650	KORĶIS	50 BALTS	GAB	0,25		
AAF893	M7C	2470223	KORĶIS	50	GAB	0,25		
AAF894	M7C	2470224	KORĶIS	75	GAB	0,33		
AAF895	M7C	2470226	KORĶIS	110	GAB	0,40		
AMI461	M7C		KANALIZĀCIJAS PĀREJA ĪSĀ	40/32	GAB	0,87		
AMI464	M7C		KANALIZĀCIJAS PĀREJA ĪSĀ	50/40	GAB	0,99		
AMI467	M7C		KANALIZĀCIJAS PĀREJA ĪSĀ	110/50	GAB	1,75		
ABC596	M7C	2480102	KANALIZĀCIJAS PĀREJA	50/32 BALTA	GAB	0,34		
AAF877	M7C	2470106	KANALIZĀCIJAS PĀREJA	75/50	GAB	0,65		
AAF878	M7C	2470111	KANALIZĀCIJAS PĀREJA	110/50	GAB	0,65		
AAF879	M7C	2470112	KANALIZĀCIJAS PĀREJA	110/75	GAB	0,71		
AL0911	M7C	206034000	KANALIZĀCIJAS PĀREJA PVC / ĶETA	50 / 72	GAB	2,06		
AL0912	M7C	206034030	KANALIZĀCIJAS PĀREJA PVC / ĶETA	110 / 124	GAB	3,68		

SAP KODI	ATL	LVI KODI	PREČU GRUPAS / PRODUKTA NOSAUKUMS	IZMĒRS	MĒRV.	CENA EUR BEZ PVN
----------	-----	----------	-----------------------------------	--------	-------	---------------------

M7C / A1, IEKŠĒJĀS KANALIZĀCIJAS VEIDGABALI

AL0913	M7C	206133002	KOMPENSĒJOŠĀ UZMAVA	50	GAB	2,46
			KOMPENSĒJOŠĀ UZMAVA	75	GAB	P
ASK396	M7C		KOMPENSĒJOŠĀ UZMAVA	110MM PELĒKA	GAB	4,01



CEF386	M7C		VENTILĀCIJAS JUMTIŅŠ KANALIZĀCIJAI	D 50	GAB	1,86
--------	-----	--	------------------------------------	------	-----	------



ABK366	M7C		VENTILĀCIJAS JUMTIŅŠ, 110 MM	110 MM	GAB	2,27
--------	-----	--	------------------------------	--------	-----	------



M7C / A1, UGUNSDROŠĪBAS GREDZENI

ABG105	M7C	2368703	UGUNS DROŠĪBAS LENTE	50	GAB	7,11
AFY425	M7C	2368706	UGUNS DROŠĪBAS LENTE	110	GAB	12,25



AFF751	M7C		UGUNS DROŠĪBAS GREDZENS,	50	GAB	13,73
--------	-----	--	--------------------------	----	-----	-------

AFF753	M7C		UGUNS DROŠĪBAS GREDZENS,	110	GAB	17,42
--------	-----	--	--------------------------	-----	-----	-------



M7C / A1, GUMIJAS PĀREJAS

CEQ310	M7C	1062252600	GUMIJAS PĀREJA	32-26 MM	GAB	0,48
CEQ335	M7C	1062402526	GUMIJAS PĀREJA	40-26 MM	GAB	0,48
CEQ313	M7C	1062303200	GUMIJAS PĀREJA	40-32 MM	GAB	0,48
CEQ311	M7C	106626BIAN	GUMIJAS PĀREJA	50-26 MM	GAB	0,60
AFZ714	M7C	W6094101	GUMIJAS PĀREJA	50-32 MM	GAB	0,60
CEQ312	M7C	1061400000	GUMIJAS PĀREJA	50-40 MM	GAB	0,60



M7C / A1, VAKUUMA VĀRSTS

CEF384	M7C		VAKUUMA VĀRSTS KANALIZĀCIJAI	D 50	GAB	1,97
--------	-----	--	------------------------------	------	-----	------



AAI653	M7C	4162742	VAKUUMA VĀRSTS	75/110 PREVAC	GAB	20,05
--------	-----	---------	----------------	---------------	-----	-------



CEF385	M7C		VAKUUMA VĀRSTS KANALIZĀCIJAI	D 110	GAB	6,10
--------	-----	--	------------------------------	-------	-----	------



SAP KODI	ATL	LVI KODI	PREČU GRUPAS / PRODUKTA NOSAUKUMS	IZMĒRS	MĒRV.	CENA EUR BEZ PVN
M7R / A3 , STARK DW DUBULTSIENU PP CAURULES SN8 EN14397						
AFG913	M7R	130110	STARK DW 110/97 DUBULTSIENU CAUR.AR UZMAVU	110/6000 T8	GAB	17,20
AFG914	M7R	130160	STARK DW 160/139 DUBULTSIENU CAUR.AR UZMAVU	160/6000 T8	GAB	24,18
AFG915	M7R	130200	STARK DW 200/174 DUBULTSIENU CAUR.AR UZMAVU	200/6000 T8	GAB	33,92
AFG916	M7R	130250	STARK DW 250/218 DUBULTSIENU CAUR.AR UZMAVU	250/6000 T8	GAB	60,44
AFG917	M7R	130315	STARK DW 315/278 DUBULTSIENU CAUR.AR UZMAVU	315/6000 T8	GAB	84,96

Krāsa-melna , iekšpuse gluda , ārpusē rievota , blīvgumija pedēja rievā



M7T / A3 , DRENĀŽAS CAURULES UN PIEDERUMI

AGD040	M7T	2576105L	PVC DRENĀŽAS CAURULE BEZ FILTRA	50/60x1,5x5 50M	M	0,73
AGD041	M7T	2576110L	PVC DRENĀŽAS CAURULE BEZ FILTRA	65/75x1,5x5 50M	M	P
AGD042	M7T	2576115L	PVC DRENĀŽAS CAURULE BEZ FILTRA	80/92x1,5x5 50M	M	1,42
AGD043	M7T	2576120L	PVC DRENĀŽAS CAURULE BEZ FILTRA	113/126x1,5x5 50M	M	2,16
ALQ560	M7T	203411512	PVC DRENĀŽAS CAURULE BEZ FILTRA	145/160x1,5x5 50M	M	2,98

(Izmantojama turm kur caurulē neiekļūst smiltis vai dubļi . ar 1,5x5,0 caurumiem)



AGD044	M7T	2576150L	PVC DRENĀŽAS CAURULE AR KOKOSA FILTRU	50/58 50M	M	1,41
AGD046	M7T	2576160L	PVC DRENĀŽAS CAURULE AR KOKOSA FILTRU	80/92 50M	M	2,39
AGD047	M7T	2576165L	PVC DRENĀŽAS CAURULE AR KOKOSA FILTRU	113/126 50M	M	3,04

(mālaino un smilšaino augšņu nosusināšanai . Filtrs labi caurlaiž ūdeni un aptur augsnes daļiņas , kas var nosprostot cauruli)



ALQ562	M7T	103410532	DRENĀŽAS CAURULE AR ĢEOTEKSTILA FILTRU	50/60 50M	M	0,95
ALQ563	M7T	103410732	DRENĀŽAS CAURULE AR ĢEOTEKSTILA FILTRU	65/75 50M	M	1,31
ALQ564	M7T	103410832	DRENĀŽAS CAURULE AR ĢEOTEKSTILA FILTRU	80/92 50M	M	1,50
ALQ565	M7T	203411232	DRENĀŽAS CAURULE AR ĢEOTEKSTILA FILTRU	113/126 50M	M	2,29
ALQ566	M7T	20341532	DRENĀŽAS CAURULE AR ĢEOTEKSTILA FILTRU	145/160 50M	M	4,22

(Izmantojams tur kur caurulē var iekļūt smiltis)



AGD428	M7T	2576170L	DRENĀŽAS CAURULES DUBULTUZMAVA	50	GAB	1,31
AGD429	M7T	2576171L	DRENĀŽAS CAURULES DUBULTUZMAVA	65	GAB	1,76
AGD430	M7T	2576172L	DRENĀŽAS CAURULES DUBULTUZMAVA	80	GAB	1,58
ALQ567	M7T	103461229	DRENĀŽAS CAURULES DUBULTUZMAVA	113	GAB	2,83



ALQ568	M7T	103440707	DRENĀŽAS CAURULES T-GABALS	65 / 65	GAB	3,28
AGD433	M7T	2576176L	DRENĀŽAS CAURULES T-GABALS	80 / 80	GAB	3,50
ALQ569	M7T	103440807	DRENĀŽAS CAURULES T-GABALS	80 / 65	GAB	3,70
AGD435	M7T	2576178L	DRENĀŽAS CAURULES T-GABALS	113 / 113	GAB	4,70
ALQ570		103441208	DRENĀŽAS CAURULES T-GABALS	113 / 80	GAB	5,22



ALQ571		103460739	PVC NOSLĒGGALS	65	GAB	P
ALQ572	M7T	103460839	PVC NOSLĒGGALS	80	GAB	0,62



ALQ573		103741156	DRENĀŽAS PĀREJA UZ PVC	110 / 65	GAB	P
ALQ574	M7T	203741158	DRENĀŽAS PĀREJA UZ PVC	110 / 80	GAB	2,61
ALQ575	M7T	103741151	DRENĀŽAS PĀREJA UZ PVC	110 / 113	GAB	9,16
ALQ576	M7T	103741654	DRENĀŽAS PĀREJA UZ PVC	160 / 145	GAB	P



M7R / A3 , ĢEOTEKSTILS











AEQ977		MN12X25	OPAL ĢEOTEKSTILS	N1 2X25M 50M2	M2	P
AEQ978		MN12X50	OPAL ĢEOTEKSTILS	N1 2X50M 100M2	M2	P
AEO442		MN22X110	ONNLINE ĢEOTEKSTILS	N2 2X110M 220M2 ST2	M2	P
AEO445		MN34X130	ONNLINE ĢEOTEKSTILS	N3 4X130M 520M2 ST3	M2	P
AEO446		MN36X130	ONNLINE ĢEOTEKSTILS	N3 6X130M 780M2 ST3	M2	P
ADC967		MN46X100	ONNLINE ĢEOTEKSTILS	N4 6X100M 600M2 ST4	M2	P



M7R / A3 , NOTEKŪDEŅU SAVĀKŠANAS SISTĒMAS

			NOTEKŪDEŅU SAVĀKŠANAS SISTĒMA	STORMBOX 300mmx600mmx1200mm	GAB	P
			PAMATNE	STORMBOX 600mmx1200mm	GAB	P
			KLIPSIS	STORMBOX	GAB	P



SAP KODI	ATL	LVI KODI	PREČU GRUPAS / PRODUKTA NOSAUKUMS	IZMĒRS	MĒRV.	CENA EUR BEZ PVN	
M7X / A3 , SKATAKU UN NOSĒDAKU PIEDERUMI							
AGD444	M7X	2644140L	SKATAKAS PAMATNE PVC CAURULEI	110/400 080960 POLAR BSB	GAB	41,15	
AGD445	M7X	2644141L	SKATAKAS PAMATNE PRAGMA CAURULEI	160/400 087952 POLAR BSB	GAB	54,29	
AGD446	M7X	2644142L	SKATAKAS PAMATNE PRAGMA CAURULEI	200/400 087953 POLAR BSB	GAB	57,49	
AGD932		2644143L	SKATAKAS PAMATNE PRAGMA CAURULEI	250/400 088964 POLAR BSB	GAB	P	
AGD447	M7X	2644151L	SKATAKAS PAMATNE PRAGMA CAURULEI	160/400 088882 POLAR ST	GAB	53,22	
AGD448	M7X	2644152L	SKATAKAS PAMATNE PRAGMA CAURULEI	200/400 088883 POLAR ST	GAB	55,36	
AGD930		264453L	SKATAKAS PAMATNE PRAGMA CAURULEI	250/400 088882 POLAR ST	GAB	P	
AGD931	M7X	2644154L	SKATAKAS PAMATNE PRAGMA CAURULEI	315/400 088883 POLAR ST	GAB	125,61	
AGD427	M7X	2644299L	BLĪVGREDZENS	400 145260	GAB	7,09	
AGD426	M7X	2644296L	TELESKOPISKĀS CAURULES MANŽETE	315/400 PP DW 081504	GAB	14,90	
AFG815	M7R	2561216	AUGSTUMA REGULĒŠ.CAURULE	400 PP DW 131400	M	26,61	
AGD450	M7X	2644270L	LIETUS ŪDEŅU NOSĒDAKAS PAMATNE PP	400 132154	GAB	8,52	
AGD451	M7X	2644275L	LIETUS ŪDEŅU NOSĒDAKAS VĀKS PVC	400 081582	GAB	18,63	
AGD452		2644280L	ĶETA RĀMIS AR SLĒGTU VĀKU	352/486 083318	GAB	P	
AMC363	M7X	2637531T	ĶETA RĀMIS AR RESTI 315	UN TELESKOPI	GAB	71,26	
AMC364	M7L	2637041T	ĶETA RĀMIS AR SLĒGTU VĀKU 315	UN TELESKOPI	GAB	71,26	
AGD423	M7X	2644290L	LIETUSŪDEŅU NOSĒDAKAS PIEV.BLĪVGUMIJA	110 081450	GAB	4,79	
AGD424	M7X	2644291L	LIETUSŪDEŅU NOSĒDAKAS PIEV.BLĪVGUMIJA	160 081452	GAB	6,92	
AGD425	M7X	2644292L	LIETUSŪDEŅU NOSĒDAKAS PIEV.BLĪVGUMIJA	200 081454	GAB	10,11	

SAP KODI	ATL	LVI KODI	PREČU GRUPAS / PRODUKTA NOSAUKUMS	IZMĒRS	MĒRV.	CENA EUR BEZ PVN
M96 / A3 , LAISTĪŠANAS HIDRANTI						
AAG731	M96	2934115	HIDRANTA VENTILIS	1/2" 431015 ORAS L=250-450MM	GAB	58,60
ADJ562	M96	2934135	HIDRANTA VENTILIS	1/2" 431415 ORAS L=450MM	GAB	101,86
ADJ563	M96	2934137	HIDRANTA VENTILIS	1/2" 431515 ORAS L=450-1000MM	GAB	115,65
APD009	M96	FG0105062	DĀRZA LAISTĪŠANAS KRĀNS	30-400MM	GAB	45,06
AAG591	M96	2910316	LAISTĪŠANAS ŠĻŪTENE	16/25M 6BAR TOPGREEN	M	0,83
AAG593	M96	2910319	LAISTĪŠANAS ŠĻŪTENE	19/25M 6BAR TOPGREEN	M	1,21
AAG594		2910320	LAISTĪŠANAS ŠĻŪTENE 3-slāņu stiprināta šļūtene , zaļā krāsā	19/50M 6BAR TOPGREEN	M	P
AEJ755	M96	2910513	LAISTĪŠANAS ŠĻŪTENE	16/25M 10BAR TOPYELLOW	M	1,33
AEJ756	M96	2910515	LAISTĪŠANAS ŠĻŪTENE 3-slāņu stiprināta šļūtene , dzeltenā krāsā	19/25M 10BAR TOPYELLOW	M	1,66
AAG584		2910235	LAISTĪŠANAS ŠĻŪTENE	16/25M 10BAR TOPCLEAR	M	P
AAG585		2910236	LAISTĪŠANAS ŠĻŪTENE	16/50M 10BAR TOPCLEAR	M	P
AAG586		2910238	LAISTĪŠANAS ŠĻŪTENE	19/25M 10BAR TOPCLEAR	M	P
AAG587		2910240	LAISTĪŠANAS ŠĻŪTENE 3-slāņu stiprināta šļūtene , caurspīdīga	19/50M 10BAR TOPCLEAR	M	P
ADQ012	M96		LAISTĪŠANAS ŠĻŪTENE AR SIENAS STIPRINĀJUMU	12/20M	GAB	61,63
ADP124	M96	E078560	MAZGĀŠANAS BIRSTE AR KRĀNU	OPAL	GAB	3,09
ADP145	M96	E078704	PAGARINĀTĀJS	OPAL	GAB	0,37 I
ANF181	N8X	E124205	DĀRZA SPICE AR MEHĀNISKU LAIKA RELEJU	IP44 OPAL	GAB	9,69
M9G / A1 , ŠĻŪTĒŅU ŽŅAUGI						
AAG597		2930214	ŽŅAUGS ŠĻŪTENEI	8 - 14 MM	GAB	0,71 P
AAG598	M9G	2930217	ŽŅAUGS ŠĻŪTENEI	11 - 17 MM	GAB	0,73 I
AAG599	M9G	2930220	ŽŅAUGS ŠĻŪTENEI	13 - 20 MM	GAB	0,76 I
AAG603		2930238	ŽŅAUGS ŠĻŪTENEI	26 - 38 MM	GAB	P
AAG604	M9G	2930244	ŽŅAUGS ŠĻŪTENEI	32 - 44 MM	GAB	1,13 I
AAG605	M9G	2930250	ŽŅAUGS ŠĻŪTENEI	38 - 50 MM	GAB	1,13 I
AAG606	M9G	2930256	ŽŅAUGS ŠĻŪTENEI	44 - 56 MM	GAB	1,20 I
ABK101	M9G		OPAL ŽŅAUGS ŠĻŪTENEI	8-12MM/2GAB	PAK	0,82
ABK102	M9G		OPAL ŽŅAUGS ŠĻŪTENEI	10-16MM/2GAB	PAK	0,82
ABK103	M9G		OPAL ŽŅAUGS ŠĻŪTENEI	12-22MM/2GAB	PAK	0,82
ABK104	M9G		OPAL ŽŅAUGS ŠĻŪTENEI	16-27MM/2GAB	PAK	0,86
ABK106	M9G		OPAL ŽŅAUGS ŠĻŪTENEI	20-32MM/2GAB	PAK	0,86
ABK107	M9G		OPAL ŽŅAUGS ŠĻŪTENEI	25-40MM/2GAB	PAK	0,90
ABO178			OPAL ŽŅAUGS ŠĻŪTENEI	30-45MM/2GAB	PAK	P
ABK108	M9G		OPAL ŽŅAUGS ŠĻŪTENEI	40-60MM/2GAB	PAK	1,20
ABK109	M9G		OPAL ŽŅAUGS ŠĻŪTENEI	50-70MM/2GAB	PAK	1,29
ABK110	M9G		OPAL ŽŅAUGS ŠĻŪTENEI	60-80MM/2GAB	PAK	1,33
ABK111	M9G		OPAL ŽŅAUGS ŠĻŪTENEI	80-100MM/2GAB	PAK	1,51
ABK112	M9G		OPAL ŽŅAUGS ŠĻŪTENEI	100-130MM/2GAB	PAK	1,67

SAP KODI	ATL	LVI KODI	PREČU GRUPAS / PRODUKTA NOSAUKUMS	IZMĒRS	MĒRV.	CENA EUR BEZ PVN
A61 / A4 , ECOFLEX						
ACQ918		3010112	ECOFLEX AQUA SINGLE	28 X 4,0 / 140 PN10 L200	GAB	P
ACQ919		3010113	ECOFLEX AQUA SINGLE	32 X 4,4 / 140 PN10 L200	GAB	P
ACQ920		3010114	ECOFLEX AQUA SINGLE	40 X 5,5 / 175 PN10 L200	GAB	P
ACQ921		3010114	ECOFLEX AQUA SINGLE	50 X 6,9 / 175 PN10 L200	GAB	P
		1018121	ECOFLEX AQUA SINGLE	63 X 8.7 / 175 PN10 L200m	GAB	P
ACQ923		3010169	ECOFLEX AQUA TWIN	28 X 4,0 / 18 X2,5 140 PN10 L200	GAB	P
ACQ946		3010172	ECOFLEX AQUA TWIN	32 X 4,4 / 18 X 2,5 140 PN10 L200	GAB	P
ACQ947		3010182	ECOFLEX AQUA TWIN	40 X 5,5 / 28 X 4,0 175 PN10 L200	GAB	P
ACQ948		3010193	ECOFLEX AQUA TWIN	50 X 6,9 / 32 X4,4 175 PN10 L200	GAB	P
AAH060		3010321	ECOFLEX QUATRO	2 x 25 / 28 + 18 175 L200	GAB	P
ACQ956		3010333	ECOFLEX QUATRO	2 x 25 / 28 + 18 175 L200	GAB	P
ACQ957		3010336	ECOFLEX QUATRO	2 x 32 / 28 + 18 175 L200	M	32,27
ACQ958		3010339	ECOFLEX QUATRO	2 x 40 / 40 + 28 200 L100	GAB	P
HAX572			UPONOR ECOFLEX VARIA TWIN	2X32X2,9 /140; 200m	M	20,80
ACQ949		3010213	ECOFLEX THERMO SINGLE	32 X 2,9 / 140 PN6 L200	GAB	P
ACQ950		3010214	ECOFLEX THERMO SINGLE	40 X 3,7 / 175 PN6 L200	GAB	P
ACQ951		3010215	ECOFLEX THERMO SINGLE	50 X 4,6 / 175 PN6 L200	GAB	P
ACQ952		3010216	ECOFLEX THERMO SINGLE	63 X 5,8 / 175 PN6 L200	GAB	P
AAH057		3010207	ECOFLEX THERMO SINGLE	75 X 6,9 / 200 PN6 L200	GAB	P
ACQ953		3010232	ECOFLEX THERMO TWIN	2 X 25 X 2,3 / 175 PN6 L200	GAB	P
ACQ954		3010233	ECOFLEX THERMO TWIN	2 X 32 X 2,9 / 175 PN6 L200	GAB	P
ACQ955		3010234	ECOFLEX THERMO TWIN	2 X 40 X 3,7 / 175 PN6 L200	GAB	P
AAH059		3010225	ECOFLEX THERMO TWIN	2 X 50 X 4,6 / 200 PN6 L200	GAB	P
		1018138	ECOFLEX THERMO TWIN	2 X 63 X 5.8 / 200 PN6 L200	GAB	P
A69 / A4 , PĀREJAS PEX(ECOFLEX) CAURULĒM						
AFF021			UPONOR WIPEX UZGALIS	PN 6, 32x2.9 -1"	GAB	22,77
AQH157			UPONOR WIPEX UZGALIS	PN 10, 18x2.5 - 1"	GAB	21,67
AFA105			UPONOR WIPEX UZGALIS	PN 10, 28x4.0 -1"	GAB	22,77
AAF305		1932205	PĀREJA PEX - ĀR.VĪTNE	25-1" PN6 53653-925	GAB	P
AAF306		1932208	PĀREJA PEX - ĀR.VĪTNE	32-1" PN6 53653-932	GAB	P
AAF307		1932209	PĀREJA PEX - ĀR.VĪTNE	40-11/4" PN6 53503	GAB	P
AAF308		1932050	PĀREJA PEX - ĀR.VĪTNE	50-11/4" PN6 525302	GAB	P
AAF309		1932063	PĀREJA PEX - ĀR.VĪTNE	63-2" PN6 525303	GAB	P
AAF310		1932075	PĀREJA PEX - ĀR.VĪTNE	75-2" PN6 525304	GAB	P
AAF311		1932090	PĀREJA PEX - ĀR.VĪTNE	90-3" PN6 525309	GAB	P
AA0888		1932100	PĀREJA PEX - ĀR.VĪTNE	110-3" PN6 525370	GAB	P
AAF312		1932219	PĀREJA PEX - ĀR.VĪTNE	18-1" PN10 53603-918	GAB	P
AAF313		1932231	PĀREJA PEX - ĀR.VĪTNE	28-1" PN10 53603-928	GAB	P
AAF314		1932233	PĀREJA PEX - ĀR.VĪTNE	32-1" PN10 53603-932	GAB	P
AAF315		1932241	PĀREJA PEX - ĀR.VĪTNE	40-11/4" PN10 53503-440	GAB	P
AAF316		1932150	PĀREJA PEX - ĀR.VĪTNE	50-11/4" PN10 525298	GAB	P
AA0889		1932163	PĀREJA PEX - ĀR.VĪTNE	63-2" PN10 525299	GAB	P
HGU211			UPONOR ECOFLEX GALA NOSLĒGUZM.	25-32-40/140 TWIN	GAB	39,02
ACQ975			UPONOR ECOFLEX NOS.UZM.	QUATTRO 25+32/175	GAB	50,73

SAP KODI	ATL	LVI KODI	PREČU GRUPAS / PRODUKTA NOSAUKUMS	IZMĒRS	MĒRV.	CENA EUR BEZ PVN
----------	-----	----------	-----------------------------------	--------	-------	---------------------

MAK / A1, ISOVER IZOLĀCIJAS ČAULAS

Maksimālā darba temperatūra: Tmax = 660 °C pie 500Pa, pārkļūjumam 100 °C

$\lambda=0,035W/m \times K$ pie 10°C un $0,043W/m \times K$ pie 100°C

AAH019		3123502	STIKLAVATES IZOLĀCIJA AR FOLLIJU	15X20 UP 1000 S ALU 1,2M [57,6M]	M	
AAH020	MAK	3123503	STIKLAVATES IZOLĀCIJA AR FOLLIJU	18X20 UP 1000 S ALU 1,2M [50,4M]	M	2,33
AAH021	MAK	3123504	STIKLAVATES IZOLĀCIJA AR FOLLIJU	22X20 UP 1000 S ALU 1,2M [43,2M]	M	2,40
AAH022		3123505	STIKLAVATES IZOLĀCIJA AR FOLLIJU	28X20 UP 1000 S ALU 1,2M [36,0M]	M	
AAH023		3123506	STIKLAVATES IZOLĀCIJA AR FOLLIJU	35X20 UP 1000 S ALU 1,2M [30,0M]	M	
AAH024	MAK	3123507	STIKLAVATES IZOLĀCIJA AR FOLLIJU	42X20 UP 1000 S ALU 1,2M [24,0M]	M	P
AAH025	MAK	3123508	STIKLAVATES IZOLĀCIJA AR FOLLIJU	48X20 UP 1000 S ALU 1,2M [19,2M]	M	3,25
AGB871		3123509	STIKLAVATES IZOLĀCIJA AR FOLLIJU	54X20 UP 1000 S ALU 1,2M [28,8M]	M	P
AGB872	MAK	3123510	STIKLAVATES IZOLĀCIJA AR FOLLIJU	60X20 UP 1000 S ALU 1,2M [27,6M]	M	3,69



AFY821		3123013	STIKLAVATES IZOLĀCIJA AR FOLLIJU	15X30 UP 1000 S ALU 1,2M [30,0M]	M	P
AFY822	MAK	3123013L	STIKLAVATES IZOLĀCIJA AR FOLLIJU	18X30 UP 1000 S ALU 1,2M [28,8M]	M	2,54
AFY828	MAK	3123014	STIKLAVATES IZOLĀCIJA AR FOLLIJU	22X30 UP 1000 S ALU 1,2M [24,0M]	M	3,02
AFY829		3123015	STIKLAVATES IZOLĀCIJA AR FOLLIJU	28X30 UP 1000 S ALU 1,2M [19,2M]	M	
AFY830	MAK	3123016	STIKLAVATES IZOLĀCIJA AR FOLLIJU	35X30 UP 1000 S ALU 1,2M [19,2M]	M	3,78
AFY831		3123017	STIKLAVATES IZOLĀCIJA AR FOLLIJU	42X30 UP 1000 S ALU 1,2M [14,4M]	M	
AFY832	MAK	3123018	STIKLAVATES IZOLĀCIJA AR FOLLIJU	48X30 UP 1000 S ALU 1,2M [24,0M]	M	4,05
AFY833		3123019	STIKLAVATES IZOLĀCIJA AR FOLLIJU	54X30 UP 1000 S ALU 1,2M [19,2M]	M	P
AFY834		3123020	STIKLAVATES IZOLĀCIJA AR FOLLIJU	60X30 UP 1000 S ALU 1,2M [19,2M]	M	P
ASQ299	MAK	3123021	STIKLAVATES IZOLĀCIJA AR FOLLIJU	64X30 UP 1000 S ALU1 1,2M [18M]	M	P
AFP382	MAK	3123022	STIKLAVATES IZOLĀCIJA AR FOLLIJU	76X30 UP 1000 S ALU 1,2M [14,4M]	M	5,18
AFP383	MAK	3123023	STIKLAVATES IZOLĀCIJA AR FOLLIJU	89X30 UP 1000 S ALU 1,2M [10,8M]	M	5,44
AGD572	MAK	3123025L	STIKLAVATES IZOLĀCIJA AR FOLLIJU	114X30 UP 1000 S ALU1,2M [7,2M]	M	8,05



AGB870		3123537	STIKLAVATES IZOLĀCIJA AR FOLLIJU	42X40 UP 1000 S ALU 1,2M [10,8M]	M	
AFP384		3123038	STIKLAVATES IZOLĀCIJA AR FOLLIJU	49X40 UP 1000 S ALU 1,2M [9,6M]	M	
AFP385		3123040	STIKLAVATES IZOLĀCIJA AR FOLLIJU	60X40 UP 1000 S ALU 1,2M [10,8M]	M	
ASQ300	MAK	3123041	STIKLAVATES IZOLĀCIJA AR FOLLIJU	64X40 UP 1000 S ALU1 1,2M [10,8M]	M	6,50
AFP386		3123042	STIKLAVATES IZOLĀCIJA AR FOLLIJU	76X40 UP 1000 S ALU 1,2M [10,8M]	M	
AFP387		3123043	STIKLAVATES IZOLĀCIJA AR FOLLIJU	89X40 UP 1000 S ALU 1,2M [9,6M]	M	P
AFP388		3123045	STIKLAVATES IZOLĀCIJA AR FOLLIJU	114X40 UP 1000 S ALU 1,2M [6,0M]	M	P
AFP389	MAK	3123046	STIKLAVATES IZOLĀCIJA AR FOLLIJU	133X40 UP 1000 S ALU 1,2M [4,8M]	M	12,13
AFP390		3123047	STIKLAVATES IZOLĀCIJA AR FOLLIJU	140X40 UP 1000 S ALU 1,2M [4,8M]	M	P
AGA225		3123047L	STIKLAVATES IZOLĀCIJA AR FOLLIJU	168X40 UP 1000 S ALU 1,2M [3,6M]	M	P

AGB873	MAK	3123581	STIKLAVATES IZOLĀCIJA AR FOLLIJU	60X50 UP 1000 S ALU 1,2M [9,6M]	M	7,60
AGB874		3123584	STIKLAVATES IZOLĀCIJA AR FOLLIJU	76X50 UP 1000 S ALU 1,2M [4,8M]	M	P
AGB875		3123585	STIKLAVATES IZOLĀCIJA AR FOLLIJU	89X50 UP 1000 S ALU 1,2M [4,8M]	M	P
AGB876		3123588	STIKLAVATES IZOLĀCIJA AR FOLLIJU	114X50 UP 1000 S ALU 1,2M [4,8M]	M	P
AGB877		3123591	STIKLAVATES IZOLĀCIJA AR FOLLIJU	140X50 UP 1000 S ALU 1,2M [3,6M]	M	P
AGB878		3123594	STIKLAVATES IZOLĀCIJA AR FOLLIJU	168X50 UP 1000 S ALU 1,2M [1,2M]	M	P



MAP / A1, AKMENS VATES IZOLĀCIJAS ČAULAS

Akmens vates čaulas ROCKWOOL 800 var izmantot kā apkures un

karstā ūdens cauruļu siltumizolāciju un aukstā ūdens cauruļvadu izolāciju no ūdens tvaiku kondensāta.

Ugunsdrošības klasifikācija: A2L - s1,d0

Maksimālā darba temperatūra: +250 °C

ANI487	MAP	31132	CAURUĻVADU AKMENSVATES ČAULA AR FOLLIJU	15/20 1,0/48 M RW800	M	2,08
ANI493	MAP	76776	CAURUĻVADU AKMENSVATES ČAULA AR FOLLIJU	18/20 1,0/42 M RW800	M	2,14
ANI502	MAP	17472	CAURUĻVADU AKMENSVATES ČAULA AR FOLLIJU	22/20 1,0/36 M RW800	M	2,22
ANI511	MAP	17476	CAURUĻVADU AKMENSVATES ČAULA AR FOLLIJU	28/20 1,0/30 M RW800	M	2,46
ANI515	MAP	17712	CAURUĻVADU AKMENSVATES ČAULA AR FOLLIJU	35/20 1,0/25 M RW800	M	2,48
ANI520	MAP	14563	CAURUĻVADU AKMENSVATES ČAULA AR FOLLIJU	42/20 1,0/20 M RW800	M	2,78
ANI525	MAP	14567	CAURUĻVADU AKMENSVATES ČAULA AR FOLLIJU	48/20 1,0/16 M RW800	M	2,95
ANI530	MAP	74248	CAURUĻVADU AKMENSVATES ČAULA AR FOLLIJU	54/20 1,0/16 M RW800	M	2,99
ANI535	MAP	14573	CAURUĻVADU AKMENSVATES ČAULA AR FOLLIJU	60/20 1,0/12 M RW800	M	3,44



CLIMCOVER LAMELLA MAT ML3

Minerālvates lamellas paklājs ar armētas alumīnija folijas pārklājumu. Paredzēts ventilācijas un rūpniecības iekārtu siltumizolācijai un ugunsdrošībai. Nedegošs materiāls, atbilst degamības klasei A1. Universālais, daudzfunkcionālais izolācijas materiāls, kas ir īpaši piemērots ventilācijas sistēmu un gaisa apstrādes iekārtu siltumizolācijai un ugunsdrošībai.

CLIMCOVER Lamella Mat ir īpaši ieteicams kondensāta mitruma aizsardzībai gaisa kondicionēšanas un ventilācijas kanāliem.

2016. gada janvārī produkts ir saņēmis zelta sertifikātu "Eurofins Indoor Air Comfort".



www.isover.lv

ISOver
SAINT-GOBAIN

SAP KODI	ATL	LVI KODI	PREČU GRUPAS / PRODUKTA NOSAUKUMS	IZMĒRS	MĒRV.	CENA EUR BEZ PVN
----------	-----	----------	-----------------------------------	--------	-------	---------------------

MAP / A1, AKMENS VATES IZOLĀCIJAS ČAULAS

ANI495	MAP	109062	CAURUĻVADU AKMENSVATES ČAULA AR FOLLIJU	15/30 1,0/25 M RW800	M	2,17
ANI494	MAP	17471	CAURUĻVADU AKMENSVATES ČAULA AR FOLLIJU	18/30 1,0/25 M RW800	M	2,29
ANI503	MAP	17474	CAURUĻVADU AKMENSVATES ČAULA AR FOLLIJU	22/30 1,0/20 M RW800	M	2,37
ANI512	MAP	17478	CAURUĻVADU AKMENSVATES ČAULA AR FOLLIJU	28/30 1,0/20 M RW800	M	2,61
ANI516	MAP	17466	CAURUĻVADU AKMENSVATES ČAULA AR FOLLIJU	35/30 1,0/16 M RW800	M	3,44
ANI521	MAP	14564	CAURUĻVADU AKMENSVATES ČAULA AR FOLLIJU	42/30 1,0/12 M RW800	M	3,68
ANI526	MAP	17704	CAURUĻVADU AKMENSVATES ČAULA AR FOLLIJU	48/30 1,0/12 M RW800	M	3,74
ANI531	MAP	74256	CAURUĻVADU AKMENSVATES ČAULA AR FOLLIJU	54/30 1,0/10 M RW800	M	3,99
ANI536	MAP	14574	CAURUĻVADU AKMENSVATES ČAULA AR FOLLIJU	60/30 1,0/9 M RW800	M	4,03
ANI541	MAP	21729	CAURUĻVADU AKMENSVATES ČAULA AR FOLLIJU	64/30 1,0/9 M RW800	M	4,46
ANI545	MAP	16788	CAURUĻVADU AKMENSVATES ČAULA AR FOLLIJU	76/30 1,0/7 M RW800	M	4,72
ANI548	MAP	16791	CAURUĻVADU AKMENSVATES ČAULA AR FOLLIJU	89/30 1,0/6 M RW800	M	5,01
ANI470	MAP	21771	CAURUĻVADU AKMENSVATES ČAULA AR FOLLIJU	114/30 1,0/4 M RW800	M	7,10



ANI522	MAP	14565	CAURUĻVADU AKMENSVATES ČAULA AR FOLLIJU	42/40 1,0/9 M RW800	M	4,52
ANI527	MAP	14568	CAURUĻVADU AKMENSVATES ČAULA AR FOLLIJU	48/40 1,0/9 M RW800	M	4,61
ANI537	MAP	14575	CAURUĻVADU AKMENSVATES ČAULA AR FOLLIJU	60/40 1,0/6 M RW800	M	5,41
ANI546	MAP	16789	CAURUĻVADU AKMENSVATES ČAULA AR FOLLIJU	76/40 1,0/5 M RW800	M	5,94
ANI549	MAP	16792	CAURUĻVADU AKMENSVATES ČAULA AR FOLLIJU	89/40 1,0/4 M RW800	M	6,46
ANI471	MAP	17978	CAURUĻVADU AKMENSVATES ČAULA AR FOLLIJU	114/40 1,0/3 M RW800	M	7,23
ANI483	MAP	18046	CAURUĻVADU AKMENSVATES ČAULA AR FOLLIJU	140/40 1,0/3 M RW800	M	8,02



ANI505	MAP	16211	CAURUĻVADU AKMENSVATES ČAULA AR FOLLIJU	22/50 1,0/9 M RW800	M	4,72
ANI514	MAP	16212	CAURUĻVADU AKMENSVATES ČAULA AR FOLLIJU	28/50 1,0/9 M RW800	M	4,81
ANI518	MAP	17468	CAURUĻVADU AKMENSVATES ČAULA AR FOLLIJU	35/50 1,0/7 M RW800	M	5,15
ANI523	MAP	14566	CAURUĻVADU AKMENSVATES ČAULA AR FOLLIJU	42/50 1,0/6 M RW800	M	5,41
ANI528	MAP	14569	CAURUĻVADU AKMENSVATES ČAULA AR FOLLIJU	48/50 1,0/6 M RW800	M	5,55
ANI533	MAP	74253	CAURUĻVADU AKMENSVATES ČAULA AR FOLLIJU	54/50 1,0/5 M RW800	M	7,04
ANI538	MAP	14772	CAURUĻVADU AKMENSVATES ČAULA AR FOLLIJU	60/50 1,0/5 M RW800	M	7,10
ANI547	MAP	16790	CAURUĻVADU AKMENSVATES ČAULA AR FOLLIJU	76/50 1,0/4 M RW800	M	8,07
ANI550	MAP	17603	CAURUĻVADU AKMENSVATES ČAULA AR FOLLIJU	89/50 1,0/3 M RW800	M	8,63
ANI472	MAP	17737	CAURUĻVADU AKMENSVATES ČAULA AR FOLLIJU	114/50 1,0/3 M RW800	M	9,35
ANI490	MAP	17890	CAURUĻVADU AKMENSVATES ČAULA AR FOLLIJU	169/50 1,0/1 M RW800	M	14,24



MRH / A1, ALUMĪNIJA LENTES

AFE563	MWA	3123455	ALUMĪNIJA LENTE	50 MMx45 M	GAB	4,51
AGB753	MWA	3123456L	ARMĒTA ALUMĪNIJA LENTE	50 MMx45 M	GAB	7,20
AGC608	MWA	3123457L	ARMĒTA ALUMĪNIJA LENTE	75 MMx45 M	GAB	11,41



MAL, PIEDERUMI

AOF832	MRY	LV71601	IZOLĀCIJAS VATES NAZIS	ISOVER	GAB	13,67
AAH689	MAL	3151500	STIEPLE IZOLĀCIJAI	0.7 MM SPOLE AP 29M	GAB	1,35



MAS / A1, POLIETILĒNA IZOLĀCIJA

ATN174	MAS		POLIETILĒNA SILTUMIZOLĀCIJA	IZO-MAX 15X9 (KASTĒ 440M)	M	0,22
ATN175	MAS		POLIETILĒNA SILTUMIZOLĀCIJA	IZO-MAX 18X9 (KASTĒ 316M)	M	0,24
ATN176	MAS		POLIETILĒNA SILTUMIZOLĀCIJA	IZO-MAX 22X9 (KASTĒ 310M)	M	0,29
ATN177	MAS		POLIETILĒNA SILTUMIZOLĀCIJA	IZO-MAX 28X9 (KASTĒ 230M)	M	0,31
ATN178	MAS		POLIETILĒNA SILTUMIZOLĀCIJA	IZO-MAX 35X9 (KASTĒ 160M)	M	0,37
ATN179	MAS		POLIETILĒNA SILTUMIZOLĀCIJA	IZO-MAX 42X9 (KASTĒ 120M)	M	0,48
ATN180	MAS		POLIETILĒNA SILTUMIZOLĀCIJA	IZO-MAX 48X9 (KASTĒ 108M)	M	P
ATN181	MAS		POLIETILĒNA SILTUMIZOLĀCIJA	IZO-MAX 54X9 (KASTĒ 90M)	M	0,68
ATN182	MAS		POLIETILĒNA SILTUMIZOLĀCIJA	IZO-MAX 60X9 (KASTĒ 76M)	M	P
HCF052	MAS		POLIETILĒNA SILTUMIZOLĀCIJA	IZO-MAX 64X9 (KASTĒ 68M)	M	0,77
ATN183	MAS		POLIETILĒNA SILTUMIZOLĀCIJA	IZO-MAX 76X9 (KASTĒ 52M)	M	0,99
ATN184	MAS		POLIETILĒNA SILTUMIZOLĀCIJA	89/9 DG TUBOLIT 2M (KASTĒ 22M)	M	1,80



Energoefektīva siltumizolācija

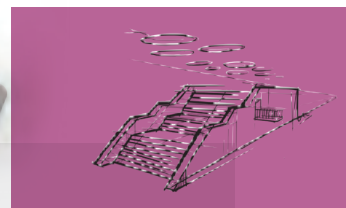

Jauns kvalitātes standarts

Izmantojot mūsdienīgu ražošanas tehnoloģiju, tiek ražotas lamināras šķiedru struktūras akmens vates čaulas ROCKWOOL 800, kas izceļas ar optimālu blīvumu, palielinātu stiprību un labākajām siltumizolācijas un ekspluatācijas īpašībām. Materiāls ir ilgmūžīgs, izturīgs pret atmosfēras faktoru iedarbību, bioloģisko un ķīmisko koroziju, to īpašības nemainās ilgus gadus.

www.rockwool.lv



Ugunsdrošības
klase A2L-s1,d0



lambda
0,033 W/mK



Izturīgs
un ilgmūžīgs

SAP KODI	ATL	LVI KODI	PREČU GRUPAS / PRODUKTA NOSAUKUMS	IZMĒRS	MĒRV.	CENA EUR BEZ PVN
----------	-----	----------	-----------------------------------	--------	-------	---------------------

MAS / A1, POLIETILĒNA IZOLĀCIJA

Max.darba temperatūra +102 °C. $\lambda=0,038\text{W/m} \times \text{K}$ pie 10 °C un 0,040W/m x K pie 40 °C

AFZ802	MAS		POLIETILĒNA SILTUMIZOLĀCIJA	15/13 DG TUBOLIT 2M (KASTĒ 256M)	M	0,49
AFZ611	MAS		POLIETILĒNA SILTUMIZOLĀCIJA	18/13 DG TUBOLIT 2M (KASTĒ 136M)	M	0,51
AFZ612	MAS		POLIETILĒNA SILTUMIZOLĀCIJA	22/13 DG TUBOLIT 2M (KASTĒ 180M)	M	0,56
AFZ613	MAS		POLIETILĒNA SILTUMIZOLĀCIJA	28/13 DG TUBOLIT 2M (KASTĒ 140M)	M	0,65
AFZ614	MAS		POLIETILĒNA SILTUMIZOLĀCIJA	35/13 DG TUBOLIT 2M (KASTĒ 120M)	M	0,79
AFZ616	MAS		POLIETILĒNA SILTUMIZOLĀCIJA	42/13 DG TUBOLIT 2M (KASTĒ 90M)	M	0,93
AFZ615	MAS		POLIETILĒNA SILTUMIZOLĀCIJA	48/13 DG TUBOLIT 2M (KASTĒ 70M)	M	1,11
AFZ618	MAS		POLIETILĒNA SILTUMIZOLĀCIJA	60/13 DG TUBOLIT 2M (KASTĒ 56M)	M	1,31
AFZ620	MAS		POLIETILĒNA SILTUMIZOLĀCIJA	76/13 DG TUBOLIT 2M (KASTĒ 42M)	M	1,73
AFZ621	MAS		POLIETILĒNA SILTUMIZOLĀCIJA	89/13 DG TUBOLIT 2M (KASTĒ 18M)	M	2,06
AFZ624	MAS		POLIETILĒNA SILTUMIZOLĀCIJA	114/13 DG TUBOLIT 2M (KASTĒ 12M)	M	2,73



AT0796	MAS		POLIETILĒNA SILTUMIZOLĀCIJA	42/20 DG TUBOLIT 2M (KASTĒ 40M)	M	1,62
AT0797	MAS		POLIETILĒNA SILTUMIZOLĀCIJA	48/20 DG TUBOLIT 2M (KASTĒ 32M)	M	1,69
AT0798	MAS		POLIETILĒNA SILTUMIZOLĀCIJA	54/20 DG TUBOLIT 2M (KASTĒ 32M)	M	2,06
AT0799	MAS		POLIETILĒNA SILTUMIZOLĀCIJA	60/20 DG TUBOLIT 2M (KASTĒ 28M)	M	2,15



AFZ627	MAS	3130600L	SKAVAS HS IZOLĀCIJAI	TL-CLIPS (100 GAB.)	PAK	6,34
--------	-----	----------	----------------------	-----------------------	-----	------



Darba temperatūra -80 ...+95 °C. $\lambda=0,040\text{W/m} \times \text{K}$ pie 40°C

AMP521		3130206T	POLIETILĒNA SILTUMIZOLĀCIJA	THERMAFLEX 12X9 ZZ	M	P
AMP522		3130207T	POLIETILĒNA SILTUMIZOLĀCIJA	THERMAFLEX 15X9 ZZ	M	P
AMP523		3130208T	POLIETILĒNA SILTUMIZOLĀCIJA	THERMAFLEX 18X9 ZZ	M	P
AMP524		3130209T	POLIETILĒNA SILTUMIZOLĀCIJA	THERMAFLEX 22X9 ZZ	M	P
AMP525		3130210T	POLIETILĒNA SILTUMIZOLĀCIJA	THERMAFLEX 28X9 ZZ	M	P
AMP526		3130211T	POLIETILĒNA SILTUMIZOLĀCIJA	THERMAFLEX 35X9 ZZ	M	P
AMP527		3130212T	POLIETILĒNA SILTUMIZOLĀCIJA	THERMAFLEX 42X9 ZZ	M	P
AMP528	MAS	3130213T	POLIETILĒNA SILTUMIZOLĀCIJA	THERMAFLEX 48X9 ZZ	M	0,63 I
AMP529		3130214T	POLIETILĒNA SILTUMIZOLĀCIJA	THERMAFLEX 54X9 ZZ	M	P
AMP530		3130215T	POLIETILĒNA SILTUMIZOLĀCIJA	THERMAFLEX 60X9 ZZ	M	P
AMP531		3130216T	POLIETILĒNA SILTUMIZOLĀCIJA	THERMAFLEX 64X9 ZZ	M	P
AMP532		3130217T	POLIETILĒNA SILTUMIZOLĀCIJA	THERMAFLEX 76X9 ZZ	M	P



Darba temperatūra -80 ...+95 °C. $\lambda=0,033\text{W/m} \times \text{K}$ pie 10°C un 0,038W/m x K pie 40°C

AMP552		3130237T	POLIETILĒNA SILTUMIZOLĀCIJA	THERMAFLEX 12X13 FRZ	M	P
AMP553		3130238T	POLIETILĒNA SILTUMIZOLĀCIJA	THERMAFLEX 15X13 FRZ	M	P
AMP554		3130239T	POLIETILĒNA SILTUMIZOLĀCIJA	THERMAFLEX 18X13 FRZ	M	P
AMP556		3130241T	POLIETILĒNA SILTUMIZOLĀCIJA	THERMAFLEX 28X13 FRZ	M	P
AMP557		3130242T	POLIETILĒNA SILTUMIZOLĀCIJA	THERMAFLEX 35X13 FRZ	M	P
AMP558		3130243T	POLIETILĒNA SILTUMIZOLĀCIJA	THERMAFLEX 42X13 FRZ	M	P
AMP559		3130244T	POLIETILĒNA SILTUMIZOLĀCIJA	THERMAFLEX 48X13 FRZ	M	P
AMP560		3130245T	POLIETILĒNA SILTUMIZOLĀCIJA	THERMAFLEX 54X13 FRZ	M	P
AMP561		3130246T	POLIETILĒNA SILTUMIZOLĀCIJA	THERMAFLEX 57X13 FRZ	M	P
AMP562		3130247T	POLIETILĒNA SILTUMIZOLĀCIJA	THERMAFLEX 60X13 FRZ	M	P
AMP563		3130248T	POLIETILĒNA SILTUMIZOLĀCIJA	THERMAFLEX 63X13 FRZ	M	P
AMP564		3130249T	POLIETILĒNA SILTUMIZOLĀCIJA	THERMAFLEX 70X13 FRZ	M	P
AMP565		3130250T	POLIETILĒNA SILTUMIZOLĀCIJA	THERMAFLEX 76X13 FRZ	M	P
AMP566		3130251T	POLIETILĒNA SILTUMIZOLĀCIJA	THERMAFLEX 89X13 FRZ	M	P
AMP567		3130252T	POLIETILĒNA SILTUMIZOLĀCIJA	THERMAFLEX 102X13 FRZ	M	P
AMP568		3130253T	POLIETILĒNA SILTUMIZOLĀCIJA	THERMAFLEX 108X13 FRZ	M	P
AMP569		3130254T	POLIETILĒNA SILTUMIZOLĀCIJA	THERMAFLEX 114X13 FRZ	M	P



Max.darba temperatūra +102 °C. $\lambda=0,038\text{W/m} \times \text{K}$ pie 10 °C un 0,040W/m x K pie 40 °C

AGD861	MAS	3130500L	IZOLĀCIJAS ČAULA AR PE PĀRKLĀJUMU	TL-12-15/4-S+ TUBOLIT S PLUS 20M	M	1,22
AGD862	MAS	3130502L	IZOLĀCIJAS ČAULA AR PE PĀRKLĀJUMU	TL-18/4-S+ TUBOLIT S PLUS 20M	M	1,31
AGD863	MAS	3130503L	IZOLĀCIJAS ČAULA AR PE PĀRKLĀJUMU	TL-22/4-S+ TUBOLIT S PLUS 20M	M	1,37
AGD864	MAS	3130504L	IZOLĀCIJAS ČAULA AR PE PĀRKLĀJUMU	TL-28/4-S+ TUBOLIT S PLUS 20M	M	1,45
HGY689	MAS	TL-100/5-AR	PE PRETKONDENSĀTA IZOLĀCIJA	100x5mm 15m RULLIS ZILA	M	3,69



SAP KODI	ATL	LVI KODI	PREČU GRUPAS / PRODUKTA NOSAUKUMS	IZMĒRS	MĒRV.	CENA EUR BEZ PVN
MAS / A1, POLIETILĒNA IZOLĀCIJA						
CDQ955			PE PRETKONDENSĀTA IZOLĀCIJA	15x6mm 10m RULLIS SARKANA	M	P
CDQ952	MAS		PE PRETKONDENSĀTA IZOLĀCIJA	18x6mm 10m RULLIS SARKANA	M	0,20
CDQ956	MAS		PE PRETKONDENSĀTA IZOLĀCIJA	22x6mm 10m RULLIS SARKANA	M	0,22
CDQ954	MAS		PE PRETKONDENSĀTA IZOLĀCIJA	28x6mm 10m RULLIS SARKANA	M	0,29
CDQ953			PE PRETKONDENSĀTA IZOLĀCIJA	35x6mm 10m RULLIS SARKANA	M	P

**PUTU POLISTIROLA IZOLĀCIJA**

AAH047		3140305	PUTU POLISTIROLA IZOLĀCIJAS ČAULA	28 X30 30M/IEPAK	M	P
AAH048		3140306	PUTU POLISTIROLA IZOLĀCIJAS ČAULA	35 X30 30M/IEPAK	M	P
AAH049		3140307	PUTU POLISTIROLA IZOLĀCIJAS ČAULA	43 X30 30M/IEPAK	M	P
AAH050		3140308	PUTU POLISTIROLA IZOLĀCIJAS ČAULA	50 X30 25M/IEPAK	M	P
AAH051		3140311	PUTU POLISTIROLA IZOLĀCIJAS ČAULA	63 X30 20M/IEPAK	M	P
AAH052		3140312	PUTU POLISTIROLA IZOLĀCIJAS ČAULA	76 X30 20M/IEPAK	M	P
AAH053		3140315	PUTU POLISTIROLA IZOLĀCIJAS ČAULA	105 X30 10M/IEPAK	M	P
AAH054		3140316	PUTU POLISTIROLA IZOLĀCIJAS ČAULA	115 X30 12M/IEPAK	M	P
AAO010		3140319	PUTU POLISTIROLA IZOLĀCIJAS ČAULA	156 X30 8M/IEPAK	M	P

**MAU / A1, PVC PĀRVALKS UN PIEDERUMI**

AAH074	MAU	3149036	PVC-PĀRVALKS SE-1	25MX1200MM 30M2	GAB	92,63
AAH083	MAU	3150514	PVC LĪKUMS	22X30 82MM	GAB	1,10
AAH084	MAU	3150515	PVC LĪKUMS	28X30 82MM	GAB	1,08
AAH085	MAU	3150516	PVC LĪKUMS	35X30 92MM	GAB	1,14
AAH086	MAU	3150517	PVC LĪKUMS	42X30 102MM	GAB	1,33
AAH087	MAU	3150518	PVC LĪKUMS	49X30 102MM	GAB	1,35
AAH088	MAU	3150519	PVC LĪKUMS	54X30 115MM	GAB	1,49
AAH089	MAU	3150520	PVC LĪKUMS	60X30 115M	GAB	1,84
AAH090	MAU	3150521	PVC LĪKUMS	64X30 128MM	GAB	2,08
AAH091	MAU	3150522	PVC LĪKUMS	76X30 141MM	GAB	2,29
AAH092	MAU	3150523	PVC LĪKUMS	89X30 154MM	GAB	2,61
AAH093	MAU	3150534	PVC LĪKUMS	22X40 102MM	GAB	1,33
AAH094	MAU	3150535	PVC LĪKUMS	28X40 102MM	GAB	1,33
AAH095	MAU	3150536	PVC LĪKUMS	35X40 115MM	GAB	1,67
AAH096	MAU	3150537	PVC LĪKUMS	42X40 128MM	GAB	1,76
AAH097	MAU	3150538	PVC LĪKUMS	49X40 128MM	GAB	1,76
AAH098	MAU	3150540	PVC LĪKUMS	60X40 141MM	GAB	2,04
AAH099	MAU	3150542	PVC LĪKUMS	76X40 154MM	GAB	2,55
AAH100	MAU	3150543	PVC LĪKUMS	89X40 167MM	GAB	2,82
AAH101	MAU	3150545	PVC LĪKUMS	114X40 193MM	GAB	3,55
AAH112	MAU	30141505	PVC LĪKUMS	114-50	GAB	4,80
AAH063	MAU	3153400	PLASTM.KNIEŽU PAKA	A 1000	PAK	6,84
AAH064	MAU	3153415	ĪLENS	180/90 GR	GAB	4,59
AAH067	MAU	3153020	GALA UZGALIS	20MMX10M	GAB	5,12
AIX124	MAU	3153030	GALA UZGALIS	30MMX10M	GAB	6,47
AAH069	MAU	3153040	GALA UZGALIS	40MMX10M	GAB	8,45
AAH070	MAU	3153050	GALA UZGALIS	50MMX10M	GAB	10,08

**MWA / A1, PVC PĀRVALKS UN PIEDERUMI**

AGC182	MWA	8337017L	PVC MONTĀŽAS LĪMLENTE	25MMX10M	RUL	3,01
AFI731	MWA	18337045T	PVC MONTĀŽAS LĪMLENTE	50MM X 33M PELĒKA	RUL	5,02



SAP KODI	ATL	LVI KODI	PREČU GRUPAS / PRODUKTA NOSAUKUMS	IZMĒRS	MĒRV.	CENA EUR BEZ PVN
MAY / SAVILCĒJI NT						
CEQ323	MAY	2CAT17	NT PASTIPRINĀTA SAVILCE	17-19 AISI 316	GAB	2,45
CEQ327	MAY	2CAT21	NT PASTIPRINĀTA SAVILCE	20-22 AISI 316	GAB	2,54
CEQ319	MAY	2CAT23	NT PASTIPRINĀTA SAVILCE	23-25 AISI 316	GAB	2,54
CEQ320	MAY	2CAT25	NT PASTIPRINĀTA SAVILCE	26-28 AISI 316	GAB	2,64
CEQ324	MAY	2CAT27	NT PASTIPRINĀTA SAVILCE	27-29 AISI 316	GAB	4,98
CEQ314	MAY	2CAT29	NT PASTIPRINĀTA SAVILCE	29-31 AISI 316	GAB	3,23
CEQ317	MAY	2CAT31	NT PASTIPRINĀTA SAVILCE	32-35 AISI 316	GAB	3,28
CEQ331	MAY	2CAT34	NT PASTIPRINĀTA SAVILCE	34-37 AISI 316	GAB	3,32
CEQ332	MAY	2CAT37	NT PASTIPRINĀTA SAVILCE	36-39 AISI 316	GAB	3,45
CEQ334	MAY	2CAT40	NT PASTIPRINĀTA SAVILCE	40-43 AISI 316	GAB	3,45
CEQ325	MAY	2CAT43	NT PASTIPRINĀTA SAVILCE	44-47 AISI 316	GAB	3,80
CEQ328	MAY	2CAT47	NT PASTIPRINĀTA SAVILCE	48-51 AISI 316	GAB	4,04
CEQ329	MAY	2CAT51	NT PASTIPRINĀTA SAVILCE	52-55 AISI 316	GAB	4,35
CEQ321	MAY	2CAT55	NT PASTIPRINĀTA SAVILCE	56-59 AISI 316	GAB	4,52
CEQ322	MAY	2CAT59	NT PASTIPRINĀTA SAVILCE	60-63 AISI 316	GAB	4,66
CEQ315	MAY	2CAT63	NT PASTIPRINĀTA SAVILCE	64-67 AISI 316	GAB	5,01
CEQ316	MAY	2CAT68	NT PASTIPRINĀTA SAVILCE	68-73 AISI 316	GAB	5,97
CEQ318	MAY	2CAT73	NT PASTIPRINĀTA SAVILCE	74-79 AISI 316	GAB	6,19
CEQ330	MAY	2CAT79	NT PASTIPRINĀTA SAVILCE	80-85 AISI 316	GAB	6,43

**MAY / SAVILCĒJI ZN**

CEH883	MAY	697964	SAVILCĒJRINĀS GBS CINKOTS	25-27/18 MM	GAB	0,92
CEH880	MAY	697967	SAVILCĒJRINĀS GBS CINKOTS	32-35/18 MM	GAB	1,01
CEH881	MAY	697968	SAVILCĒJRINĀS GBS CINKOTS	35-38/18 MM	GAB	1,03
CEH882	MAY	697970	SAVILCĒJRINĀS GBS CINKOTS	40-43/18 MM	GAB	1,08
CEH884	MAY	697973	SAVILCĒJRINĀS GBS CINKOTS	52-55/20 MM	GAB	1,34

**MAY / A1, PLASTMASAS KRONŠTEINI**

AFL928	MAY	3225016P	PLASTMASAS KRONŠTEINS	15-16,5 CLIC	GAB	0,23	I
AFL930	MAY	3225020	PLASTMASAS KRONŠTEINS	20-23 CLIC	GAB	0,56	I
AFI959	MAY	SE3811308	ONNLINE PLASTMASAS KRONŠTEINS	10 - 12 BALTS (10GAB.)	PAK	2,55	
AFI960	MAY	SE3811309	ONNLINE PLASTMASAS KRONŠTEINS	14 - 16 BALTS (10GAB.)	PAK	2,71	
AFI961	MAY	SE3811310	ONNLINE PLASTMASAS KRONŠTEINS	16,5 - 20 BALTS (10GAB.)	PAK	2,88	
AFI962	MAY	SE3811311	ONNLINE PLASTMASAS KRONŠTEINS	20 - 23 BALTS (10GAB.)	PAK	3,14	
AFI963	MAY	SE3811312	ONNLINE PLASTMASAS KRONŠTEINS	25 - 29 BALTS (10GAB.)	PAK	3,43	
AFI964	MAY	SE3811313	ONNLINE PLASTMASAS KRONŠTEINS	32 - 35 BALTS (10GAB.)	PAK	3,90	
AFI965	MAY	SE3811314	ONNLINE PLASTMASAS KRONŠTEINS	40 - 45 BALTS (10GAB.)	PAK	4,76	
AFI966	MAY	SE3811315	ONNLINE PLASTMASAS KRONŠTEINS	48 - 55 BALTS (5GAB.)	PAK	5,62	
AFI967	MAY	SE3811316	ONNLINE PLASTMASAS KRONŠTEINS	58,5 - 60 BALTS (5GAB.)	PAK	6,50	
AAH393	MAY	3226006	PLASTMASAS KRONŠTEINS	10	GAB	0,23	I
AAH395	MAY	3226010	PLASTMASAS KRONŠTEINS	15	GAB	0,16	I
AFI968	MAY	3226006T	ONNLINE PLASTMASAS KRONŠTEINS	10 BALTS (10 GAB.)	GAB	1,62	
AFI969	MAY	3226008T	ONNLINE PLASTMASAS KRONŠTEINS	12 BALTS (10 GAB.)	GAB	1,62	
AFI970	MAY	3226010T	ONNLINE PLASTMASAS KRONŠTEINS	14-15 BALTS (10 GAB.)	GAB	1,57	
AFI971	MAY	3226012T	ONNLINE PLASTMASAS KRONŠTEINS	16-18 BALTS (10 GAB.)	GAB	1,71	
AFI972	MAY	3226014T	ONNLINE PLASTMASAS KRONŠTEINS	20-22 BALTS (10 GAB.)	GAB	1,79	
AFI973	MAY	3226016T	ONNLINE PLASTMASAS KRONŠTEINS	28 BALTS (10 GAB.)	GAB	1,93	
AJI621		3298056	ONNLINE PLASTMASAS KRONŠTEINS	10 HROMĒTS (10 GAB.)	GAB		P
AJI622		3298057	ONNLINE PLASTMASAS KRONŠTEINS	12 HROMĒTS (10 GAB.)	GAB		P
AJI623		3298058	ONNLINE PLASTMASAS KRONŠTEINS	15 HROMĒTS (10 GAB.)	GAB		P
AAH403	MAY	3226106	DUBULTAIS PLASTMASAS KRONŠTEINS	10	GAB	0,36	I
AAH406	MAY	3226112	DUBULTAIS PLASTMASAS KRONŠTEINS	16-18	GAB		P



SAP KODI	ATL	LVI KODI	PREČU GRUPAS / PRODUKTA NOSAUKUMS	IZMĒRS	MĒRV.	CENA EUR BEZ PVN
----------	-----	----------	-----------------------------------	--------	-------	---------------------

MAY / A1, PLASTMASAS KRONŠTEINI

AFI974	MAY	3226106T	DUBULTAIS PLASTMASAS KRONŠTEINS	10 BALTS (10 GAB.)	GAB	2,36
AFI975	MAY	3226108T	DUBULTAIS PLASTMASAS KRONŠTEINS	12 BALTS (10 GAB.)	GAB	2,36
AFI976	MAY	3226110T	DUBULTAIS PLASTMASAS KRONŠTEINS	14-15 BALTS (10 GAB.)	GAB	2,21
AFI977	MAY	3226112T	DUBULTAIS PLASTMASAS KRONŠTEINS	18 BALTS (10 GAB.)	GAB	2,45
AFI978	MAY	3226114T	DUBULTAIS PLASTMASAS KRONŠTEINS	20-22 BALTS (10 GAB.)	GAB	2,76
AFI979	MAY	3226116T	DUBULTAIS PLASTMASAS KRONŠTEINS	28 BALTS (10 GAB.)	GAB	2,98
AJI625		3298060	DUBULTAIS PLASTMASAS KRONŠTEINS	10 HROMĒTS (10 GAB.)	GAB	P
AJI626		3298061	DUBULTAIS PLASTMASAS KRONŠTEINS	12 HROMĒTS (10 GAB.)	GAB	P
AJI627		3298062	DUBULTAIS PLASTMASAS KRONŠTEINS	15 HROMĒTS (10 GAB.)	GAB	P

**MAY / A1, PĀRSEGA PLĀKSNES**

AAL676	MAY	6501713	PĀRSEGS PLĀKSNE,BALTA	15MM BALTA	GAB	0,23
AAL677	MAY	6501714	PĀRSEGS PLĀKSNE,BALTA	18MM BALTA	GAB	0,25
AAL678	MAY	6501715	PĀRSEGS PLĀKSNE,BALTA	22MM BALTA	GAB	0,19
AAL679		6501716	PĀRSEGS PLĀKSNE	28MM BALTA	GAB	P
AAL681		6501701	PĀRSEGS PLĀKSNE	10MM HROMĒTA	GAB	P
AAL682		6501702	PĀRSEGS PLĀKSNE	12MM HROMĒTA	GAB	P
AAL683		6501703	PĀRSEGS PLĀKSNE	15MM HROMĒTA	GAB	P
AFH925	MAY	12550	PĀRSEGS PLĀKSNE,BALTA	14 , 16 , 17 , 20 MM	GAB	0,95
AAL695	MAY	12115	PĀRSEGS PLĀKSNE SADALĀMA ,BALTA	15MM	GAB	0,25
		12116	PĀRSEGS PLĀKSNE SADALĀMA ,BALTA	16MM	GAB	P
AAL696	MAY	12100	PĀRSEGS PLĀKSNE SADALĀMA ,BALTA	18MM	GAB	0,21
		12120	PĀRSEGS PLĀKSNE SADALĀMA ,BALTA	20MM	GAB	P
AAL697	MAY	12101	PĀRSEGS PLĀKSNE SADALĀMA ,BALTA	22MM	GAB	0,22
		12125	PĀRSEGS PLĀKSNE SADALĀMA ,BALTA	25MM	GAB	P
AAL698	MAY	12102	PĀRSEGS PLĀKSNE SADALĀMA ,BALTA	28MM	GAB	0,27
AAL699	MAY	12103	PĀRSEGS PLĀKSNE SADALĀMA ,BALTA	35MM	GAB	0,30







**MAY / A1, SPRINKLERU KRONŠTEINI**

AGC498	MAY	322746	SPRINKLERA KRONŠTEINS	DN25/M10	GAB	0,49
AGC499		3227148	SPRINKLERA KRONŠTEINS	DN32/M10	GAB	P
AGC500	MAY	3227150	SPRINKLERA KRONŠTEINS	DN40/M10	GAB	0,68
AGC501	MAY	3227152	SPRINKLERA KRONŠTEINS	DN50/M10	GAB	0,59
AGC502	MAY	3227154	SPRINKLERA KRONŠTEINS	DN65/M10	GAB	1,09
AGC503	MAY	3227156	SPRINKLERA KRONŠTEINS	DN80/M10	GAB	1,22
AGC504		3227158	SPRINKLERA KRONŠTEINS	DN100/M10	GAB	P

**MAY / A1, METĀLA KRONŠTEINI**

AAH330	MAY	3223004	CINKOTA CAURUĻU SKAVA	14-16MM M15 1361163	GAB	0,55
AAH332	MAY	3223008	CINKOTA CAURUĻU SKAVA	19-21MM M20 1361201	GAB	0,56
AAH334	MAY	3223012	CINKOTA CAURUĻU SKAVA	24-29MM M25 1361295	GAB	0,57
AAH335		3223014	CINKOTA CAURUĻU SKAVA	30-38MM M32 136384	GAB	P
AAH336	MAY	3223016	CINKOTA CAURUĻU SKAVA	39-48MM M40 1361481	GAB	0,55
AAH337		3223018	CINKOTA CAURUĻU SKAVA	48-54MM M50 1361511	GAB	P
AAH488	MAY	3232004	CAURULES KRONŠTEINS	DN 15XM8/M10 20-26	GAB	0,44
AAH489	MAY	3232006	CAURULES KRONŠTEINS	DN 20XM8/M10 23-30	GAB	0,66
AAH490	MAY	3232008	CAURULES KRONŠTEINS	DN 25XM8/M10 33-40	GAB	0,55
AAH491	MAY	3232010	CAURULES KRONŠTEINS	DN 32XM8/M10 41-47	GAB	0,55
AAH492	MAY	3232012	CAURULES KRONŠTEINS	DN 40XM8/M10 48-52	GAB	0,68
AAH493	MAY	3232014	CAURULES KRONŠTEINS	DN 50XM8/M10 56-62	GAB	0,74
AAH494	MAY	3232016	CAURULES KRONŠTEINS	DN 80XM8/M10 69-78	GAB	0,93
AAH495	MAY	3232018	CAURULES KRONŠTEINS	DN 80XM8/M10 85-91	GAB	1,00
AAH496	MAY	3232020	CAURULES KRONŠTEINS	DN100XM8/M10 108-116	GAB	1,45



SAP KODI	ATL	LVI KODI	PREČU GRUPAS / PRODUKTA NOSAUKUMS	IZMĒRS	MĒRV.	CENA EUR BEZ PVN		
MAY / A1, METĀLA KRONŠTEINI								
ANZ730	M1X	7100	NT SKAVA AR SKRŪVĒM	DN15/21,3MM AISI 304 PUL.	GAB	2,71		
ANZ731	M1X	7101	NT SKAVA AR SKRŪVĒM	DN20/26,9MM AISI 304 PUL.	GAB	2,90		
ANZ732	M1X	7102	NT SKAVA AR SKRŪVĒM	DN25/33,7MM AISI 304 PUL.	GAB	3,06		
ANZ733	M1X	7103	NT SKAVA AR SKRŪVĒM	DN32/42,4MM AISI 304 PUL.	GAB	3,55		
ANZ734	M1X	7104	NT SKAVA AR SKRŪVĒM	DN40/48,3MM AISI 304 PUL.	GAB	3,70		
ANZ735	M1X	7105	NT SKAVA AR SKRŪVĒM	DN50/60,3MM AISI 304 PUL.	GAB	4,04		
ANZ736	M1X	7106	NT SKAVA AR SKRŪVĒM	DN65/76,1MM AISI 304 PUL.	GAB	4,73		
ANZ737	M1X	7107	NT SKAVA AR SKRŪVĒM	DN80/88,9MM AISI 304 PUL.	GAB	5,70		
ANZ738	M1X	7108	NT SKAVA AR SKRŪVĒM	DN100/114,3MM AISI 304 PUL.	GAB	6,70		
CCS827	MAY	120201200	IZOLĒTS CAURULES KRONŠTEINS	M8/M10 10-12	GAB	0,61		
CCS826	MAY	120201300	IZOLĒTS CAURULES KRONŠTEINS	M8/M10 13-16	GAB	0,64		
AAH499	MAY	3232042	IZOLĒTS CAURULES KRONŠTEINS	M8/M10 17-22	GAB	0,64		
AAH500	MAY	3232044	IZOLĒTS CAURULES KRONŠTEINS	M8/M10 20-25	GAB	0,68		
AAH501	MAY	3232046	IZOLĒTS CAURULES KRONŠTEINS	M8/M10 25-30	GAB	0,71		
AAH502	MAY	3232048	IZOLĒTS CAURULES KRONŠTEINS	M8/M10 31-36	GAB	0,82		
AAH503	MAY	3232050	IZOLĒTS CAURULES KRONŠTEINS	M8/M10 41-46	GAB	0,93		
AAH504	MAY	3232052	IZOLĒTS CAURULES KRONŠTEINS	M8/M10 46-51	GAB	0,96		
CCA105	MAY	0120205400	IZOLĒTS CAURULES KRONŠTEINS	M8/M10 53-58	GAB	1,18		
AAH505	MAY	3232054	IZOLĒTS CAURULES KRONŠTEINS	M8/M10 59-64	GAB	1,18		
AAH506	MAY	3232056	IZOLĒTS CAURULES KRONŠTEINS	DN65 M8/M10 75-80	GAB	1,86		
AAH507	MAY	3232058	IZOLĒTS CAURULES KRONŠTEINS	DN80XM8/M10 89-91	GAB	2,04		
AAH508	MAY	3232060	IZOLĒTS CAURULES KRONŠTEINS	DN100XM8/M10 108-116	GAB	2,50		
AFF924	MAY	3232062	IZOLĒTS CAURULES KRONŠTEINS IZOLĒTS CAURULES KRONŠTEINS	DN125XM8/M10 1/2" 138-140 M8/M10 1/2" 159-163	GAB	5,32		
AFP395	MAY	3232064	IZOLĒTS CAURULES KRONŠTEINS	DN150XM8/M10 1/2" 165-168	GAB	6,74		
AGC808	MAY	3232066	IZOLĒTS CAURULES KRONŠTEINS	DN150XM8/M10 1/2" 210-212	GAB	8,62		
ATP329	MAY	595940	IZOLĒTS CAURULES TURĒTĀJS	DN100XM8/M10,121-127	GAB	2,22		
ATP330	MAY	595950	IZOLĒTS CAURULES TURĒTĀJS	DN125XM8/M10,135-141	GAB	2,83		
ATP331	MAY	595960	IZOLĒTS CAURULES TURĒTĀJS	DN125XM8/M10,159-162	GAB	3,39		
ATP332	MAY	595970	IZOLĒTS CAURULES TURĒTĀJS	DN150XM8/M10,165-168	GAB	3,42		
ATP333	MAY	595971	IZOLĒTS CAURULES TURĒTĀJS	DN150XM8/M10,198-202	GAB	4,05		
ACP648		3221832	CAURULES KRONŠTEINS	M8/10 C-CLAMP TX	GAB	P		
ACP649		3221834	CAURULES KRONŠTEINS	M8/12 C-CLAMP TX	GAB	P		
ACP650	MAY	3221836	CAURULES KRONŠTEINS	DN10XM8 C-CLAMP TX 15-19	GAB	P		
ACP652	MAY	3221840	CAURULES KRONŠTEINS	M8/18-21 C-CLAMP	GAB	0,82		
ACP653	MAY	3221842	CAURULES KRONŠTEINS	M8/25-28 C-CLAMP	GAB	0,89		
ACP654	MAY	3221844	CAURULES KRONŠTEINS	M8/31-34 C-CLAMP	GAB	1,00		
ACP655	MAY	3221846	CAURULES KRONŠTEINS	M8/41-44 C-CLAMP	GAB	1,11		
ACP656	MAY	3221848	CAURULES KRONŠTEINS	M8/49-53 C-CLAMP	GAB	1,21		
ACP657		3221850	CAURULES KRONŠTEINS	M8/54 C-CLAMP TX	GAB	P		
AAH446	MAY	3230218	MONTĀŽAS PLATE	M8 / M10	GAB	1,20		
AAH440	MAY	3230200	MONTĀŽAS PLATE	M8	GAB	1,31		
AAH441		3230201	MONTĀŽAS PLATE	M8 X 25	GAB	P		
AAH442		3230203	MONTĀŽAS PLATE	M8 X 35	GAB	P		
AFF831		1138060T	KRONŠTEINA CAURULE	60 X 1/2"	GAB	P		
AFF832		1138080T	KRONŠTEINA CAURULE	80 X 1/2"	GAB	P		
AFF833		1138100T	KRONŠTEINA CAURULE	100 X 1/2"	GAB	P		
AAH375	MAY	322432	U-VEIDA SKAVA	DN15/22 M6 15-21	GAB	1,10		
AAH376	MAY	3224134	U-VEIDA SKAVA	DN20/27 M8 20-27	GAB	1,21		
AAH377	MAY	3224136	U-VEIDA SKAVA	DN25/34 M8 25-34	GAB	1,14		
AFS352	MAY	3224212	U-VEIDA SKAVA	DN32/42 M8 32-42	GAB	1,39		
AFS353	MAY	3224214	U-VEIDA SKAVA	DN40/48 M8 40-48	GAB	1,50		
AFS354	MAY	3224216	U-VEIDA SKAVA	DN50/60 M8 50-60	GAB	1,11		

SAP KODI	ATL	LVI KODI	PREČU GRUPAS / PRODUKTA NOSAUKUMS	IZMĒRS	MĒRV.	CENA EUR BEZ PVN
----------	-----	----------	-----------------------------------	--------	-------	---------------------

MAY / A1 , METĀLA KRONŠTEINI

AFS355	MAY	3224218	U-VEIDA SKAVA	DN65/76 M8 65-75	GAB	1,49
AFS356	MAY	3224220	U-VEIDA SKAVA	DN80/89 M8 80-89	GAB	2,43
AGC133	MAY	3224224	U-VEIDA SKAVA	DN100/114 M10 100-114	GAB	2,50



ALJ421	MAY	3230280	ĀĶIS	M8 / 18	GAB	0,91
AFG217	MAY	3230282	ĀĶIS	M10 / 27	GAB	4,09 I
AFH939		3230284	ĀĶIS	M12 / 26	GAB	P



CCK315	MW8		TRAPECVEIDA STIPRINĀJUMS	M8	GAB	1,06
CEQ521	MW8		TRAPECVEIDA STIPRINĀJUMS	M10	GAB	1,13

**MAW / A1 , KALTĀS SKAVAS**

AAH182	MAW	3212410	KALTA SKAVA SFS5370 , MELNA	DN65/76 , BEZ SKRŪVES	GAB	1,80
AAH183	MAW	3212411	KALTA SKAVA SFS5370 , MELNA	DN80/89 , BEZ SKRŪVES	GAB	2,02
AAH184	MAW	3212412	KALTA SKAVA SFS5370 , MELNA	DN100/114 , BEZ SKRŪVES	GAB	3,98
AAH185	MAW	3212413	KALTA SKAVA SFS5370 , MELNA	DN125/140 , BEZ SKRŪVES	GAB	4,55
AAH186	MAW	3212414	KALTA SKAVA SFS5370 , MELNA	DN150/168 , BEZ SKRŪVES	GAB	5,29
AAH187	MAW	3212415	KALTA SKAVA SFS5370 , MELNA	DN200/219 , BEZ SKRŪVES	GAB	8,96



AAH195		3212470	KALTA SKAVA SFS5370 CINKOTA	DN 65/76 ZNK , BEZ SKRŪVES	GAB	P
AAH196		3212471	KALTA SKAVA SFS5370 CINKOTA	DN 80/89 ZNK , BEZ SKRŪVES	GAB	P
AAH197		3212472	KALTA SKAVA SFS5370 CINKOTA	DN 100/114 ZNK , BEZ SKRŪVES	GAB	P
AAH198		3212473	KALTA SKAVA SFS5370 CINKOTA	DN 125/140 ZNK , BEZ SKRŪVES	GAB	P
AAH199		3212474	KALTA SKAVA SFS5370 CINKOTA	DN 150/168 ZNK , BEZ SKRŪVES	GAB	P
AAH200		3212475	KALTA SKAVA SFS5370 CINKOTA	DN 200/219 ZNK , BEZ SKRŪVES	GAB	P
AAH201		3212476	KALTA SKAVA SFS5370 CINKOTA	DN 250/273 ZNK , BEZ SKRŪVES	GAB	P
AAH202		3212477	KALTA SKAVA SFS5370 CINKOTA	DN 300/324 ZNK , BEZ SKRŪVES	GAB	P
AAH203		3212478	KALTA SKAVA SFS5370 CINKOTA	DN 350/355 ZNK , BEZ SKRŪVES	GAB	P
AAH204		3212479	KALTA SKAVA SFS5370 CINKOTA	DN 400/406 ZNK , BEZ SKRŪVES	GAB	P
AAH205		3212481	KALTA SKAVA SFS5370 CINKOTA	DN 500/508 ZNK , BEZ SKRŪVES	GAB	P

**MAW / A1 , SLĪDOŠIE BALSTI**

AAH250		3214410	SLĪDOŠAIS BALSTS , CINKOTS	DN 65 ZNK , SFS 5373 LOW	GAB	P
AAH251		3214411	SLĪDOŠAIS BALSTS , CINKOTS	DN 80 ZNK , SFS 5373 LOW	GAB	P
AAH252		3214412	SLĪDOŠAIS BALSTS , CINKOTS	DN 100 ZNK , SFS 5373 LOW	GAB	P
AAH253		3214413	SLĪDOŠAIS BALSTS , CINKOTS	DN 125 ZNK , SFS 5373 LOW	GAB	P
AAH254		3214414	SLĪDOŠAIS BALSTS , CINKOTS	DN 150 ZNK , SFS 5373 LOW	GAB	P
AAH255		3214421	SLĪDOŠAIS BALSTS , CINKOTS	DN 200 ZNK , SFS 5374 LOW	GAB	P
AAH256		3214422	SLĪDOŠAIS BALSTS , CINKOTS	DN 250 ZNK , SFS 5374 LOW	GAB	P
AAH257		3214423	SLĪDOŠAIS BALSTS , CINKOTS	DN 300 ZNK , SFS 5374 LOW	GAB	P









ACD120		3214444	SLĪDOŠAIS BALSTS , CINKOTS	DN 15 ZNK , SFS 5376 HIGH	GAB	P
AAH258		3214445	SLĪDOŠAIS BALSTS , CINKOTS	DN 20 ZNK , SFS 5376 HIGH	GAB	P
AAH259		3214446	SLĪDOŠAIS BALSTS , CINKOTS	DN 25 ZNK , SFS 5376 HIGH	GAB	P
AAH260		3214447	SLĪDOŠAIS BALSTS , CINKOTS	DN 32 ZNK , SFS 5376 HIGH	GAB	P
AAH261		3214448	SLĪDOŠAIS BALSTS , CINKOTS	DN 40 ZNK , SFS 5376 HIGH	GAB	P
AAH262		3214449	SLĪDOŠAIS BALSTS , CINKOTS	DN 50 ZNK , SFS 5376 HIGH	GAB	P
AAH263		3214450	SLĪDOŠAIS BALSTS , CINKOTS	DN 65 ZNK , SFS 5376 HIGH	GAB	P
AAH264		3214451	SLĪDOŠAIS BALSTS , CINKOTS	DN 80 ZNK , SFS 5376 HIGH	GAB	P
AAH265		3214452	SLĪDOŠAIS BALSTS , CINKOTS	DN 100 ZNK , SFS 5376 HIGH	GAB	P
AAH266		3214453	SLĪDOŠAIS BALSTS , CINKOTS	DN 125 ZNK , SFS 5376 HIGH	GAB	P
AAH267		3214454	SLĪDOŠAIS BALSTS , CINKOTS	DN 150 ZNK , SFS 5376 HIGH	GAB	P
AAH268		3214461	SLĪDOŠAIS BALSTS , CINKOTS	DN 200 ZNK , SFS 5377 HIGH	GAB	P
AAH269		3214462	SLĪDOŠAIS BALSTS , CINKOTS	DN 250 ZNK , SFS 5377 HIGH	GAB	P
AAH270		3214463	SLĪDOŠAIS BALSTS , CINKOTS	DN 300 ZNK , SFS 5377 HIGH	GAB	P



















AAH273	MAW	3214082	BALSTA VADĪKLA	YPE SFS 5376	GAB	4,12 I
--------	-----	---------	----------------	--------------	-----	--------



SAP KODI	ATL	LVI KODI	PREČU GRUPAS / PRODUKTA NOSAUKUMS	IZMĒRS	MĒRV.	CENA EUR BEZ PVN	
MAY / A1, KONSOLES							
AAH475	MAY	3231122	KRONŠTEINS	L=250MM	GAB	4,07	
AAH476	MAY	3231123	KRONŠTEINS	L=300MM	GAB	4,15	
AAH477	MAY	3231124	KRONŠTEINS	L=400MM	GAB	4,73	
AAH478	MAY	3231126	KRONŠTEINS	L=600MM	GAB	5,80	
AAH479	MAY	3231128	KRONŠTEINS	L=800MM	GAB	11,91	
AOF833	MAY	13231129	KRONŠTEINS	L=1000MM	GAB	13,12	
AFG407	MAY	3231138	KRONŠTEINS AR GALA BALSTU	L=800MM	GAB	15,00	
AAL939	MAY	5681020	IZLIETNES BALSTS	240 MM BALTS	GAB	8,94	
AAL940		5681024	IZLIETNES BALSTS	260 MM BALTS	GAB	P	
MAY / A1, PROFILI							
AAH469	MAY	3231004	U-PROFILS ZN	30X30X2	M	3,87	
AAH470	MAY	3231006	U-PROFILS ZN	30X30X3	M	5,48	
AFF916		3231007T	U-PROFILS ZN	30X30X3 3M	M	P	
AML746		3230982	U-PROFILS ZN	40X30X3 3M	M	P	
AAH471	MAY	3231014	L-PROFILS ZN	30X30X2	M	2,42	
AAH472	MAY	3231016	L-PROFILS ZN	30X30X3	M	3,49	
MAY / A1, MONTĀŽAS LENTES							
ADZ746	MW8	3230602	PIEKARES LENTE	0,75X12MM 25M	PAK	6,54	
ADZ748	MW8	18351034	PIEKARES LENTE	0,75X20MM 25M	PAK	12,12	
MB0 / A1, BULTSKRŪVES, UZGRIEŽŅI, PABLĀKSNES							
ASQ722	MB0		CINKOTA BULTSKRŪVE PUSVĪTNE	M6X40 8.8 DIN931 (10 GAB.)	PAK	0,96	
ASQ723	MB0		CINKOTA BULTSKRŪVE PUSVĪTNE	M6X50 8.8 DIN931 (10 GAB.)	PAK	0,98	
ASQ724	MB0		CINKOTA BULTSKRŪVE PUSVĪTNE	M6X60 8.8 DIN931 (10 GAB.)	PAK	1,04	
ASQ725	MB0		CINKOTA BULTSKRŪVE PUSVĪTNE	M6X70 8.8 DIN931 (10 GAB.)	PAK	1,14	
ASQ726	MB0		CINKOTA BULTSKRŪVE PUSVĪTNE	M6X80 8.8 DIN931 (10 GAB.)	PAK	1,18	
ASQ727	MB0		CINKOTA BULTSKRŪVE PUSVĪTNE	M6X100 8.8 DIN931 (10 GAB.)	PAK	1,61	
ASQ728	MB0		CINKOTA BULTSKRŪVE PUSVĪTNE	M8X50 8.8 DIN931 (10 GAB.)	PAK	1,39	
ASQ729	MB0		CINKOTA BULTSKRŪVE PUSVĪTNE	M8X60 8.8 DIN931 (10 GAB.)	PAK	1,53	
ASQ730	MB0		CINKOTA BULTSKRŪVE PUSVĪTNE	M8X70 8.8 DIN931 (10 GAB.)	PAK	1,80	
ASQ731	MB0		CINKOTA BULTSKRŪVE PUSVĪTNE	M8X80 8.8 DIN931 (10 GAB.)	PAK	1,69	
ASQ732	MB0		CINKOTA BULTSKRŪVE PUSVĪTNE	M8X100 8.8 DIN931 (10 GAB.)	PAK	1,98	
ASQ733	MB0		CINKOTA BULTSKRŪVE PUSVĪTNE	M10X50 8.8 DIN931 (10 GAB.)	PAK	2,00	
ASQ734	MB0		CINKOTA BULTSKRŪVE PUSVĪTNE	M10X60 8.8 DIN931 (10 GAB.)	PAK	2,22	
ASQ735	MB0		CINKOTA BULTSKRŪVE PUSVĪTNE	M10X70 8.8 DIN931 (10 GAB.)	PAK	2,49	
ASQ736	MB0		CINKOTA BULTSKRŪVE PUSVĪTNE	M10X80 8.8 DIN931 (10 GAB.)	PAK	3,00	
ASQ737	MB0		CINKOTA BULTSKRŪVE PUSVĪTNE	M10X100 8.8 DIN931 (10 GAB.)	PAK	3,31	
ASQ738	MB0		CINKOTA BULTSKRŪVE PUSVĪTNE	M12X50 8.8 DIN931 (10 GAB.)	PAK	2,49	
ASP933	MB0	3236335	CINKOTA BULTSKRŪVE PUSVĪTNE	M12X60 8.8 DIN931 (10 GAB.)	PAK	2,71	
ASQ739	MB0		CINKOTA BULTSKRŪVE PUSVĪTNE	M12X70 8.8 DIN931 (10 GAB.)	PAK	3,88	
ASQ740	MB0		CINKOTA BULTSKRŪVE PUSVĪTNE	M12X80 8.8 DIN931 (4 GAB.)	PAK	1,96	
ASQ741	MB0		CINKOTA BULTSKRŪVE PUSVĪTNE	M12X100 8.8 DIN931 (4 GAB.)	PAK	2,24	
ASQ742	MB0		CINKOTA BULTSKRŪVE PUSVĪTNE	M16X50 8.8 DIN931	GAB	0,41	
CEF429	MB0		CINKOTA BULTSKRŪVE PUSVĪTNE	M16X60 8.8 DIN931	GAB	0,42	
ASP934	MB0	3236373	CINKOTA BULTSKRŪVE PUSVĪTNE	M16X60 8.8 DIN931 (25 GAB.)	PAK	10,43	
CEF431	MB0		CINKOTA BULTSKRŪVE PUSVĪTNE	M16X70 8.8 DIN931	GAB	0,46	
ASP935	MB0	3236375	CINKOTA BULTSKRŪVE PUSVĪTNE	M16X70 8.8 DIN931 (25 GAB.)	PAK	11,43	
CEF433	MB0		CINKOTA BULTSKRŪVE PUSVĪTNE	M16X80 8.8 DIN931	GAB	0,48	
ASP936	MB0	3236377	CINKOTA BULTSKRŪVE PUSVĪTNE	M16X80 8.8 DIN931 (25 GAB.)	PAK	12,31	
ASQ790	MB0		CINKOTA BULTSKRŪVE PUSVĪTNE	M16X90 8.8 DIN931	GAB	0,57	













SAP KODI	ATL	LVI KODI	PREČU GRUPAS / PRODUKTA NOSAUKUMS	IZMĒRS	MĒRV.	CENA EUR BEZ PVN
MB0 / A1, BULTSKRŪVES, UZGRIEŽŅI, PABLĀKSNES						
CEF435	MB0		CINKOTA BULTSKRŪVE PUSVĪTNE	M16X100 8.8 DIN931	GAB	0,61
ASP967	MB0	M16X100	CINKOTA BULTSKRŪVE PUSVĪTNE	M16X100 8.8 DIN931 (25 GAB.)	PAK	15,27
ASQ743	MB0		CINKOTA BULTSKRŪVE PUSVĪTNE	M16X110 8.8 DIN931	GAB	0,73
CEF437	MB0		CINKOTA BULTSKRŪVE PUSVĪTNE	M16X120 8.8 DIN931	GAB	0,78
ASP937	MB0	3238393	CINKOTA BULTSKRŪVE PUSVĪTNE	M20X70 8.8 DIN931 (25 GAB.)	PAK	18,43
ASQ744	MB0		CINKOTA BULTSKRŪVE PUSVĪTNE	M20X80 8.8 DIN931	GAB	0,84
ASP949	MB0	3238396	CINKOTA BULTSKRŪVE PUSVĪTNE	M20X90 8.8 DIN931 (25 GAB.)	PAK	22,35
CEF438	MB0		CINKOTA BULTSKRŪVE PUSVĪTNE	M20X100 8.8 DIN931	GAB	0,99
CEF439	MB0		CINKOTA BULTSKRŪVE PUSVĪTNE	M20X120 8.8 DIN931	GAB	1,26
ASP938	MB0	3238399	CINKOTA BULTSKRŪVE PUSVĪTNE	M20X120 8.8 DIN931 (25 GAB.)	PAK	32,04
CEF440	MB0		CINKOTA BULTSKRŪVE PUSVĪTNE	M20X150 8.8 DIN931	GAB	1,66
ASP948	MB0	3238401T	CINKOTA BULTSKRŪVE PUSVĪTNE	M20X150 8.8 DIN931 (25 GAB.)	PAK	42,04
ASP947	MB0	3237917T	CINKOTA BULTSKRŪVE PUSVĪTNE	M24X120 8.8 DIN931 (10 GAB.)	PAK	18,06
ASQ745	MB0		CINKOTA BULTSKRŪVE PUSVĪTNE	M24X140 8.8 DIN931	PAK	2,08
ASP926	MB0	3238274	CINKOTA BULTSKRŪVE PILNA VĪTNE	M6X20 8,8 DIN 933 (10 GAB.)	PAK	0,71
ASP927	MB0		CINKOTA BULTSKRŪVE PILNA VĪTNE	M6X30 8,8 DIN 933 (10 GAB.)	PAK	0,78
ASQ746	MB0		CINKOTA BULTSKRŪVE PILNA VĪTNE	M6X40 8,8 DIN 933 (10 GAB.)	PAK	0,82
ASQ747	MB0		CINKOTA BULTSKRŪVE PILNA VĪTNE	M6X50 8,8 DIN 933 (10 GAB.)	PAK	0,88
ASQ748	MB0		CINKOTA BULTSKRŪVE PILNA VĪTNE	M6X60 8,8 DIN 933 (10 GAB.)	PAK	1,00
ASQ749	MB0		CINKOTA BULTSKRŪVE PILNA VĪTNE	M6X70 8,8 DIN 933 (10 GAB.)	PAK	1,04
ASP951	MB0	3238295	CINKOTA BULTSKRŪVE PILNA VĪTNE	M8X25 8,8 DIN 933 (10 GAB.)	PAK	0,94
ASP928	MB0	3238298	CINKOTA BULTSKRŪVE PILNA VĪTNE	M8X40 8,8 DIN 933 (10 GAB.)	PAK	1,10
ASP950	MB0	3238300	CINKOTA BULTSKRŪVE PILNA VĪTNE	M8X50 8,8 DIN 933 (10 GAB.)	PAK	1,24
ASQ750	MB0		CINKOTA BULTSKRŪVE PILNA VĪTNE	M8X60 8,8 DIN 933 (10 GAB.)	PAK	1,39
ASQ751	MB0		CINKOTA BULTSKRŪVE PILNA VĪTNE	M8X70 8,8 DIN 933 (10 GAB.)	PAK	1,49
ASQ752	MB0		CINKOTA BULTSKRŪVE PILNA VĪTNE	M8X80 8,8 DIN 933 (10 GAB.)	PAK	1,59
ASQ753	MB0		CINKOTA BULTSKRŪVE PILNA VĪTNE	M8X100 8,8 DIN 933 (10 GAB.)	PAK	1,96
ASP929	MB0	3238314	CINKOTA BULTSKRŪVE PILNA VĪTNE	M10X25 8,8 DIN 933 (10 GAB.)	PAK	1,35
ASQ754	MB0		CINKOTA BULTSKRŪVE PILNA VĪTNE	M10X40 8,8 DIN 933 (10 GAB.)	PAK	1,57
ASP930	MB0	3238319	CINKOTA BULTSKRŪVE PILNA VĪTNE	M10X50 8,8 DIN 933 (10 GAB.)	PAK	1,71
ASQ755	MB0		CINKOTA BULTSKRŪVE PILNA VĪTNE	M10X60 8,8 DIN 933 (10 GAB.)	PAK	1,96
ASQ756	MB0		CINKOTA BULTSKRŪVE PILNA VĪTNE	M10X70 8,8 DIN 933 (10 GAB.)	PAK	2,16
ASQ757	MB0		CINKOTA BULTSKRŪVE PILNA VĪTNE	M10X80 8,8 DIN 933 (10 GAB.)	PAK	2,35
ASQ758	MB0		CINKOTA BULTSKRŪVE PILNA VĪTNE	M10X100 8,8 DIN 933 (10 GAB.)	PAK	3,16
ASP931	MB0	3238336	CINKOTA BULTSKRŪVE PILNA VĪTNE	M12X40 8,8 DIN 933 (10 GAB.)	PAK	2,10
ASP932	MB0	3238338	CINKOTA BULTSKRŪVE PILNA VĪTNE	M12X50 8,8 DIN 933 (10 GAB.)	PAK	2,31
ASQ759	MB0		CINKOTA BULTSKRŪVE PILNA VĪTNE	M12X60 8,8 DIN 933 (10 GAB.)	PAK	2,71
ASQ760	MB0		CINKOTA BULTSKRŪVE PILNA VĪTNE	M12X70 8,8 DIN 933 (10 GAB.)	PAK	3,39
ASQ761	MB0		CINKOTA BULTSKRŪVE PILNA VĪTNE	M12X80 8,8 DIN 933 (10 GAB.)	PAK	1,63
ASQ762	MB0		CINKOTA BULTSKRŪVE PILNA VĪTNE	M12X100 8,8 DIN 933 (10 GAB.)	PAK	1,73
CEF441	MB0		CINKOTA BULTSKRŪVE PILNA VĪTNE	M14X50 8,8 DIN 933	GAB	0,29
CEF427	MB0		CINKOTA BULTSKRŪVE PILNA VĪTNE	M14X70 8,8 DIN 933	GAB	0,34
ASQ763	MB0		CINKOTA BULTSKRŪVE PILNA VĪTNE	M16X50 8,8 DIN 933	GAB	0,37
ASQ764	MB0		CINKOTA BULTSKRŪVE PILNA VĪTNE	M16X60 8,8 DIN 933	GAB	0,41
CEF428	MB0		CINKOTA BULTSKRŪVE PILNA VĪTNE	M16X70 8,8 DIN 933	GAB	0,42
ASP955	MB0	3238381	CINKOTA BULTSKRŪVE PILNA VĪTNE	M16X70 8,8 DIN 933 (25 GAB.)	PAK	10,78
CEF430	MB0		CINKOTA BULTSKRŪVE PILNA VĪTNE	M16X80 8,8 DIN 933	GAB	0,48
CEF432	MB0		CINKOTA BULTSKRŪVE PILNA VĪTNE	M16X90 8,8 DIN 933	GAB	0,55
CEF434	MB0		CINKOTA BULTSKRŪVE PILNA VĪTNE	M16X120 8,8 DIN 933	GAB	0,67
CEF436	MB0		CINKOTA BULTSKRŪVE PILNA VĪTNE	M16X140 8,8 DIN 933	GAB	0,78













SAP KODI	ATL	LVI KODI	PREČU GRUPAS / PRODUKTA NOSAUKUMS	IZMĒRS	MĒRV.	CENA EUR BEZ PVN	
MB0 / A1, BULTSKRŪVES, UZGRIEŽŅI, PAPLĀKSNES							
ASP917	MB0	3246139	CINKŪTS UZGRIEŽNIS	M6 DIN934 (100 GAB.)	PAK	1,02	
ASP918	MB0	3246140	CINKŪTS UZGRIEŽNIS	M8 DIN934 (100 GAB.)	PAK	1,65	
ASP919	MB0	3246141	CINKŪTS UZGRIEŽNIS	M10 DIN934 (50 GAB.)	PAK	1,82	
ASP920	MB0	3246142	CINKŪTS UZGRIEŽNIS	M12 DIN934 (25 GAB.)	PAK	1,47	
ASP658	MB0	3246216	CINKŪTS UZGRIEŽNIS	M16 DIN934 (10 GAB.)	PAK	1,41	
ASP960	MB0	3246220	CINKŪTS UZGRIEŽNIS	M20 DIN934 (10 GAB.)	PAK	2,29	
ASP655	MB0	3246224	CINKŪTS UZGRIEŽNIS	M24 DIN934 (4 GAB.)	PAK	1,73	
ASQ792	MB0		PAŠKONTRĒJOŠAIS UZGRIEŽNIS	M6 DIN985 (50 GAB.)	PAK	0,98	
ASQ793	MB0		PAŠKONTRĒJOŠAIS UZGRIEŽNIS	M8 DIN985 (50 GAB.)	PAK	1,51	
ASQ794	MB0		PAŠKONTRĒJOŠAIS UZGRIEŽNIS	M10 DIN985 (25 GAB.)	PAK	1,61	
ASQ795	MB0		PAŠKONTRĒJOŠAIS UZGRIEŽNIS	M12 DIN985 (25 GAB.)	PAK	2,16	
ASQ765	MB0		PAŠKONTRĒJOŠAIS UZGRIEŽNIS	M16 DIN985 (10 GAB.)	PAK	1,98	
ASQ766	MB0		UZGRIEŽNIS AR PAPTĀKSNĪ	M6 DIN6923 (50 GAB.)	PAK	1,45	
ASQ767	MB0		UZGRIEŽNIS AR PAPTĀKSNĪ	M8 DIN6923 (50 GAB.)	PAK	1,94	
ASQ768	MB0		UZGRIEŽNIS AR PAPTĀKSNĪ	M10 DIN6923 (25 GAB.)	PAK	1,65	
ASQ769	MB0		UZGRIEŽNIS AR PAPTĀKSNĪ	M12 DIN6923 (25 GAB.)	PAK	2,61	
ASP921	MB0	3247139	CINKŪTA PAPTĀKSNE	M6 DIN125 (100 GAB.)	PAK	0,88	
ASP914	MB0	3247140	CINKŪTA PAPTĀKSNE	M8 DIN125 (100 GAB.)	PAK	1,12	
ASP915	MB0	3247141	CINKŪTA PAPTĀKSNE	M10 DIN125 (50 GAB.)	PAK	1,10	
ASP916	MB0	3247142	CINKŪTA PAPTĀKSNE	M12 DIN125 (25 GAB.)	PAK	1,04	
ASP656	MB0	3247161	CINKŪTA PAPTĀKSNE	M16 DIN125 (20 GAB.)	PAK	1,27	
ASP952	MB0	3247163	CINKŪTA PAPTĀKSNE	M20 DIN125 (10 GAB.)	PAK	1,14	
ASP657	MB0	3247165	CINKŪTA PAPTĀKSNE	M24 DIN125 (8 GAB.)	PAK	1,41	
ASP922	MB0	3247526	CINKŪTA PAPTĀKSNE, PLATĀ	M6 DIN9021 (100 GAB.)	PAK	1,47	
ASP923	MB0	3247527	CINKŪTA PAPTĀKSNE, PLATĀ	M8 DIN9021 (100 GAB.)	PAK	2,78	
ASP924	MB0	3247528	CINKŪTA PAPTĀKSNE, PLATĀ	M10 DIN9021 (50 GAB.)	PAK	2,65	
ASQ770	MB0		CINKŪTA PAPTĀKSNE, PLATĀ	M12 DIN9021 (25 GAB.)	PAK	2,49	
ASP659	MB0	3247531L	CINKŪTA PAPTĀKSNE, PLATĀ	M16 DIN9021 (10 GAB.)	PAK	1,94	
ASQ771	MB0		ATSPERPAPTĀKSNE	M6 DIN127 (100 GAB.)	PAK	0,88	
ASQ772	MB0		ATSPERPAPTĀKSNE	M8 DIN127 (100 GAB.)	PAK	1,18	
ASQ773	MB0		ATSPERPAPTĀKSNE	M10 DIN127 (50 GAB.)	PAK	1,06	
ASQ774	MB0		ATSPERPAPTĀKSNE	M12 DIN127 (25 GAB.)	PAK	0,92	
ASQ775	MB0		ATSPERPAPTĀKSNE	M16 DIN127 (25 GAB.)	PAK	1,55	
ASQ776	MB0		ATSPERPAPTĀKSNE	M20 DIN127 (10 GAB.)	PAK	1,16	
AAH151	MB0		STIENIS AR VĪTNI	M6X2000 DIN 975 4.8	M	0,41	
AAH152	MB0	3211108	STIENIS AR VĪTNI	M8X2000 DIN 975 4.8	M	0,67	
AAH153	MB0	3211110	STIENIS AR VĪTNI	M10X2000 DIN 975 4.8	M	1,10	
AAH154	MB0	3211112	STIENIS AR VĪTNI	M12X2000 DIN 975 4.8	M	1,57	
AAH155	MB0	3211116	STIENIS AR VĪTNI	M16X2000 DIN 975 4.8	M	2,88	
AFG593	MB0		STIENIS AR VĪTNI	M20X2000 DIN 975 4.8	M	4,63	
ABF189	MB0	3211163	STIENIS AR VĪTNI	M10X2000 DIN 975 8.8	M	1,57	
ABF190	MB0	3211164	STIENIS AR VĪTNI	M12X2000 DIN 975 8.8	M	2,22	
ABF191	MB0	3211165	STIENIS AR VĪTNI	M16X2000 DIN 975 8.8	M	4,08	
ABF192	MB0	3211166	STIENIS AR VĪTNI	M20X2000 DIN 975 8.8	M	6,37	
CEQ932	MB0		STIENIS AR VĪTNI NER. TERAUDA	DIN 976 8X1000 A2	GAB	2,16	
CEQ934	MB0		STIENIS AR VĪTNI NER. TERAUDA	DIN 976 10X1000 A2	GAB	3,39	
CEQ935	MB0		STIENIS AR VĪTNI NER. TERAUDA	DIN 976 12X1000 A2	GAB	5,08	
CEQ933	MB0		STIENIS AR VĪTNI NER. TERAUDA	DIN 976 16X1000 A2	GAB	9,04	

SAP KODI	ATL	LVI KODI	PREČU GRUPAS / PRODUKTA NOSAUKUMS	IZMĒRS	MĒRV.	CENA EUR BEZ PVN	
MB0 / A1 , BULTSKRŪVES , UZGRIEŽŅI , PABLĀKSNES							
ASQ779	MB0		SAVIENOJOŠAIS UZGRIEŽNIS	M6 DIN 6334 (10 GAB.)	PAK	1,14	
ASP909	MB0	3211408	SAVIENOJOŠAIS UZGRIEŽNIS	M8 DIN 6334 (10 GAB.)	PAK	1,47	
ASP910	MB0	3211410	SAVIENOJOŠAIS UZGRIEŽNIS	M10 DIN 6334 (10 GAB.)	PAK	1,92	
ASQ796	MB0	3211442	SAVIENOJOŠAIS UZGRIEŽNIS	M12 DIN 6334 (10 GAB.)	PAK	2,41	
ASQ797	MB0	3211446	SAVIENOJOŠAIS UZGRIEŽNIS	M16 DIN 6334	GAB	0,78	
AFE030	MB0	3253208	AUSTIŅA AR IEKŠ. VĪTNI	M 8	GAB	0,51	
AFE031	MB0	3253210	AUSTIŅA AR IEKŠ. VĪTNI	M 10	GAB	0,85	
AFE032		3253212	AUSTIŅA AR IEKŠ. VĪTNI	M 12	GAB	P	
ASQ780	MB0		SPĀRNUZGRIEŽNIS	M6 DIN315 (10 GAB.)	PAK	0,94	
ASQ781	MB0		SPĀRNUZGRIEŽNIS	M8 DIN315 (10 GAB.)	PAK	1,18	
ASQ782	MB0		SPĀRNUZGRIEŽNIS	M10 DIN315 (10 GAB.)	PAK	1,49	
ASQ783	MB0		SPĀRNUZGRIEŽNIS	M12 DIN315 (10 GAB.)	PAK	3,14	
ASU707	MB0		NER.TĒRAUDA BULTSKRŪVE PUSVĪTNE	M12X60 8,8 DIN931 A2 (10 GAB.)	PAK	7,10	
ASU708	MB0		NER.TĒRAUDA BULTSKRŪVE PUSVĪTNE	M16X60 8,8 DIN931 A2	GAB	1,27	
ASU709	MB0		NER.TĒRAUDA BULTSKRŪVE PUSVĪTNE	M16X70 8,8 DIN931 A2	GAB	1,45	
ASU710	MB0		NER.TĒRAUDA BULTSKRŪVE PUSVĪTNE	M16X80 8,8 DIN931 A2	GAB	1,65	
ASU712	MB0		NER.TĒRAUDA BULTSKRŪVE PUSVĪTNE	M16X100 8,8 DIN931 A2	GAB	1,94	
ASU714	MB0		NER.TĒRAUDA BULTSKRŪVE PUSVĪTNE	M20X90 8,8 DIN931 A2	GAB	3,53	
ASU717	MB0		NER.TĒRAUDA BULTSKRŪVE PUSVĪTNE	M20X150 8,8 DIN931 A2	GAB	5,43	
ASU718	MB0		NER.TĒRAUDA BULTSKRŪVE PUSVĪTNE	M24X90 8,8 DIN931 A2	GAB	5,20	
ASU719	MB0		NER.TĒRAUDA BULTSKRŪVE PUSVĪTNE	M24X120 8,8 DIN931 A2	GAB	7,10	
ASU720	MB0		NER.TĒRAUDA UZGRIEŽNIS	M12 DIN934 A2 (10 GAB.)	PAK	2,04	
ASU721	MB0		NER.TĒRAUDA UZGRIEŽNIS	M16 DIN934 A2 (10 GAB.)	GAB	3,43	
ASU722	MB0		NER.TĒRAUDA UZGRIEŽNIS	M20 DIN934 A2 (4 GAB.)	GAB	2,82	
ASU723	MB0		NER.TĒRAUDA UZGRIEŽNIS	M24 DIN934 A2 (4 GAB.)	GAB	4,61	
ASU724	MB0		NER.TĒRAUDA PABLĀKSNE	M12 DIN125 (10 GAB.)	PAK	0,98	
ASU725	MB0		NER.TĒRAUDA PABLĀKSNE	M16 DIN125 (10 GAB.)	PAK	1,51	
ASU726	MB0		NER.TĒRAUDA PABLĀKSNE	M20 DIN125 (4 GAB.)	PAK	1,06	
ASU727	MB0		NER.TĒRAUDA PABLĀKSNE	M24 DIN125 (5 GAB.)	PAK	1,57	
ASU728	MB0	3216922	DIVPUŠĒJĀ SKRŪVE	M6X80 (10 GAB.)	PAK	1,14	
ASU730	MB0	3216927	DIVPUŠĒJĀ SKRŪVE	M8X60 (10 GAB.)	PAK	1,24	
ASP958	MB0	3216904	DIVPUŠĒJĀ SKRŪVE	M8X80 (10 GAB.)	PAK	1,24	
ASP959	MB0	3216906	DIVPUŠĒJĀ SKRŪVE	M8X100 (10 GAB.)	PAK	1,47	
ASP961	MB0	3216908	DIVPUŠĒJĀ SKRŪVE	M8X120 (10 GAB.)	PAK	1,67	
ASU731	MB0	3216923	DIVPUŠĒJĀ SKRŪVE	M8X140	GAB	0,12	
CFC283	MB0	3216925	DIVPUŠĒJĀ SKRŪVE	M8X200	GAB	0,24	
ASP962	MB0	3216916	DIVPUŠĒJĀ SKRŪVE	M10X100 (10 GAB.)	PAK	2,02	
ASP957	MB0	3216918	DIVPUŠĒJĀ SKRŪVE	M10X120 (10 GAB.)	PAK	2,33	
ASU734	MB0	3216920	DIVPUŠĒJĀ SKRŪVE	M10X80 (10 GAB.)	PAK	2,24	
ASU735	MB0	3217014	SKRŪVE AR KĀJU	M6X40 (10 GAB.)	GAB	0,84	
ASU736	MB0	3217025	SKRŪVE AR KĀJU	M8X60 (10 GAB.)	GAB	1,10	
ASU737	MB0	3217028	SKRŪVE AR KĀJU	M8X80 (10 GAB.)	GAB	1,29	
ASU739	MB0		KOKA KONSTRUKCIJU SKRŪVE	6x50 DIN 571 (20 GAB.)	PAK	1,20	
ASU742	MB0		KOKA KONSTRUKCIJU SKRŪVE	6x80 DIN 571 (20 GAB.)	PAK	1,67	
ASP650	MB0		KOKA KONSTRUKCIJU SKRŪVE	8x40 DIN 571 (20 GAB.)	PAK	1,65	
ASP651	MB0		KOKA KONSTRUKCIJU SKRŪVE	8x50 DIN 571 (20 GAB.)	PAK	1,88	
ASU743	MB0		KOKA KONSTRUKCIJU SKRŪVE	8x60 DIN 571 (20 GAB.)	PAK	2,27	
ASP660	MB0		KOKA KONSTRUKCIJU SKRŪVE	8x70 DIN 571 (20 GAB.)	PAK	1,88	
ASP652	MB0		KOKA KONSTRUKCIJU SKRŪVE	8x80 DIN 571 (20 GAB.)	PAK	2,63	
ASU745	MB0		KOKA KONSTRUKCIJU SKRŪVE	8x100 DIN 571 (10 GAB.)	PAK	1,76	
ASU746	MB0		KOKA KONSTRUKCIJU SKRŪVE	8x120 DIN 571 (10 GAB.)	PAK	1,67	

SAP KODI	ATL	LVI KODI	PREČU GRUPAS / PRODUKTA NOSAUKUMS	IZMĒRS	MĒRV.	CENA EUR BEZ PVN
MB0 / A1, BULTSKRŪVES, UZGRIEŽŅI, PABLĀKSNES						
ASU747	MB0		KOKA KONSTRUKCIJU SKRŪVE	10x80 DIN 571 (10 GAB.)	PAK	2,02
ASU748	MB0		KOKA KONSTRUKCIJU SKRŪVE	10x100 DIN 571 (10 GAB.)	PAK	2,37
ASU749	MB0		KOKA KONSTRUKCIJU SKRŪVE	10x120 DIN 571 (10 GAB.)	PAK	3,04
ASU759	MB0		KOKA KONSTRUKCIJU SKRŪVE, DZELTENA	3,5X30 (PZ2+T15) (100 GAB.)	PAK	1,82
ASU761	MB0		KOKA KONSTRUKCIJU SKRŪVE, DZELTENA	3,5X40 (PZ2+T15) (100 GAB.)	PAK	2,10
ASU763	MB0		KOKA KONSTRUKCIJU SKRŪVE, DZELTENA	3,5X50 (PZ2+T15) (100 GAB.)	PAK	2,47
ASP942	MB0		KOKA KONSTRUKCIJU SKRŪVE, DZELTENA	4,0X25 (100 GAB.)	PAK	1,12
ASP943	MB0		KOKA KONSTRUKCIJU SKRŪVE, DZELTENA	4,0X30 (100 GAB.)	PAK	1,20
ASP944	MB0		KOKA KONSTRUKCIJU SKRŪVE, DZELTENA	4,0X40 (100 GAB.)	PAK	1,43
ASU771	MB0		KOKA KONSTRUKCIJU SKRŪVE, DZELTENA	4,0X50 (PZ2+T15) (50 GAB.)	PAK	1,69
ASU772	MB0		KOKA KONSTRUKCIJU SKRŪVE, DZELTENA	4,0X60 (PZ2+T15) (50 GAB.)	PAK	1,92
ASU773	MB0		KOKA KONSTRUKCIJU SKRŪVE, DZELTENA	4,0X70 (PZ2+T15) (50 GAB.)	PAK	2,29
ASU779	MB0		KOKA KONSTRUKCIJU SKRŪVE, DZELTENA	4,5X50 (PZ2+T20) (50 GAB.)	PAK	1,96
ASU781	MB0		KOKA KONSTRUKCIJU SKRŪVE, DZELTENA	4,5X70 (PZ2+T20) (25 GAB.)	PAK	1,65
ASU782	MB0		KOKA KONSTRUKCIJU SKRŪVE, DZELTENA	4,5X80 (PZ2+T20) (25 GAB.)	PAK	1,84
ASP945	MB0		KOKA KONSTRUKCIJU SKRŪVE, DZELTENA	5,0X50 (50 GAB.)	PAK	1,35
ASU787	MB0		KOKA KONSTRUKCIJU SKRŪVE, DZELTENA	5,0X70 (PZ2+T25) (25 GAB.)	PAK	1,69
ASU788	MB0		KOKA KONSTRUKCIJU SKRŪVE, DZELTENA	5,0X80 (PZ2+T25) (25 GAB.)	PAK	1,92
ASU789	MB0		KOKA KONSTRUKCIJU SKRŪVE, DZELTENA	5,0X90 (PZ2+T25) (25 GAB.)	PAK	2,18
ASU790	MB0		KOKA KONSTRUKCIJU SKRŪVE, DZELTENA	5,0X100 (PZ2+T25) (25 GAB.)	PAK	2,37
ASU796	MB0		KOKA KONSTRUKCIJU SKRŪVE, DZELTENA	6,0X100/60 (PZ3+T25) (25 GAB.)	PAK	3,47
ASU797	MB0		KOKA KONSTRUKCIJU SKRŪVE, DZELTENA	6,0X120/72 (PZ3+T25) (10 GAB.)	PAK	2,08
ASU799	MB0		REĢIPŠA SKRŪVE METĀLAM	3,5X25 (200 GAB.)	PAK	1,51
ASQ799	MB0		REĢIPŠA SKRŪVE METĀLAM	3,5X35 (100 GAB.)	PAK	1,10
ASQ800	MB0		REĢIPŠA SKRŪVE METĀLAM	3,5X45 (100 GAB.)	PAK	1,29
ASQ784	MB0		REĢIPŠA SKRŪVE METĀLAM	3,5X50 (50 GAB.)	PAK	0,96
ASQ785	MB0		REĢIPŠA SKRŪVE AR URBI, MELNA FOSFATIZĒTA	3,5X25 (100 GAB.)	PAK	1,65
ASQ786	MB0		REĢIPŠA SKRŪVE AR URBI, MELNA FOSFATIZĒTA	3,5X35 (100 GAB.)	PAK	2,20
ASQ787	MB0		REĢIPŠA SKRŪVE AR URBI, MELNA FOSFATIZĒTA	3,5X45 (100 GAB.)	PAK	2,33
ASP653	N6R		REĢIPŠA SKRŪVE AR RUPJO VĪTNI	3,5 X 32 (200 GAB.)	PAK	1,41
ASP654	N6R	340118L	REĢIPŠA SKRŪVE AR RUPJO VĪTNI	3,5 X 41 (100 GAB.)	PAK	1,04
ASP965	N6R		REĢIPŠA SKRŪVE AR RUPJO VĪTNI	3,5 X 50 (50 GAB.)	PAK	0,80
ASP946	N6R	340117	REĢIPŠA SKRŪVE AR RUPJO VĪTNI	4,2 X 75 (50 GAB.)	PAK	1,20
ASQ801	MB0	340118	REĢIPŠA SKRŪVE AR RUPJO VĪTNI	4,8 X 100 (50 GAB.)	PAK	2,37
ASQ802	MB0		REĢIPŠA SKRŪVE AR RUPJO VĪTNI	4,8 X 130 (25 GAB.)	PAK	1,88
ASU810	MB0		MONTĀŽAS SKRŪVE S23 BALTI CINKOTA	4,2X13 (100GAB.)	PAK	1,35
ASU811	MB0		MONTĀŽAS SKRŪVE S23 BALTI CINKOTA	4,2X16 (100GAB.)	PAK	1,43
ASU812	MB0		MONTĀŽAS SKRŪVE S23 BALTI CINKOTA	4,2X19 (100GAB.)	PAK	1,47
ASU813	MB0		MONTĀŽAS SKRŪVE S23 BALTI CINKOTA	4,2X25 (100GAB.)	PAK	1,59
ASU814	MB0		MONTĀŽAS SKRŪVE S23 BALTI CINKOTA	4,2X32 (100GAB.)	PAK	1,71
ASP940	N6R		MONTĀŽAS SKRŪVE S22 MELNA FOSFATIZĒTA	4,2X25 (100GAB.)	PAK	1,38
ASP941	N6R		MONTĀŽAS SKRŪVE S22 MELNA FOSFATIZĒTA	4,2X32 (100GAB.)	PAK	1,54
AGC818	MB0	3242366L	PAŠIEGRIEZOŠĀ SKRŪVE	4,2X13 1000GAB	PAK	11,35
AGC819	MB0	3242368L	PAŠIEGRIEZOŠĀ SKRŪVE	4,2X19 1000GAB	PAK	13,18



SAP KODI	ATL	LVI KODI	PREČU GRUPAS / PRODUKTA NOSAUKUMS	IZMĒRS	MĒRV.	CENA EUR BEZ PVN	
MB0 / A1 , BULTSKRŪVES , UZGRIEŽŅI , PABLĀKSNES							
ASU822	MB0		BETONA SKRŪVE RUSPERT	7,5 X 60 (8 GAB.)	PAK	2,51	
ASU825	MB0		BETONA SKRŪVE RUSPERT	10,0 X 90 (8 GAB.)	PAK	5,57	I
ASU826	MB0		BETONA SKRŪVE RUSPERT	10,0 X 110 (8 GAB.)	PAK	6,35	
ASU828	MB0		BETONA SKRŪVE RUSPERT	12,0 X 100 (4 GAB.)	PAK	5,08	
ASU829	MB0		BETONA SKRŪVE RUSPERT	12,0 X 120 (4 GAB.)	PAK	6,04	
CFB331	MB0		BETONA SKRŪVE FBS	6X35 M8/M10 [50GAB.]	GAB	38,04	
ASP953	MB0	3255490L	SKRŪVES IZLIETNEI	FLB 8X110 2 GAB.	PAK	2,22	
AFE387	MAY		SKRŪVES IZLIETNEI	FLB 10X110 2 GAB.	PAK	1,00	
ASP954	MB0	3255590L	SKRŪVES IZLIETNEI	FLB 10X120 2 GAB.	PAK	2,61	
AAH565	MB0	3255412	WC SKRŪVJU KOMPLEKTS	5,5X70MM 4 GAB.	KPL	P	
AAH566	MB0	3255416	WC SKRŪVJU KOMPLEKTS	5,5X80MM 4 GAB.	KPL	1,84	
MFS , DĪBELĪ							
CAP400	MFS	70006	DĪBELIS	5X6X30 100GAB	GAB	3,87	
CAP382	MFS	70008	DĪBELIS	5X8X40 100GAB	GAB	5,50	
CAP405	MFS	70010	DĪBELIS	5X10X50 50GAB	GAB	5,36	
CCG620	MFS	70012	DĪBELIS	5X12X60 25GAB	GAB	3,95	
CDK151	MFS	555005	DĪBELIS DUOPower	5X25 100GAB	GAB	2,60	
CDK147	MFS	555106	DĪBELIS DUOPower AR SKRŪVI	6X30 S 50GAB	GAB	6,28	
CDK150	MFS	555006	DĪBELIS DUOPower	6X30 100GAB	GAB	3,97	
CDK152	MFS	555008	DĪBELIS DUOPower	8X40 100GAB	GAB	5,70	
CDK153	MFS	538246	DĪBELIS DUOPower AR SKRŪVI	8X65 S 25GAB	GAB	7,09	
CDK149	MFS	555110	DĪBELIS DUOPower AR SKRŪVI	10X50 S 25GAB	GAB	6,90	
CDK154	MFS	555010	DĪBELIS DUOPower	10X50 50GAB	GAB	5,52	
CDK148	MFS	538243	DĪBELIS DUOPower	12X60 25GAB	GAB	4,07	
MB0 / A1 , DĪBELĪ							
ASU831	MB0		METĀLA REĢIPŠA DĪBELIS AR SKRŪVI	MRD-S 15X29 (10 GAB.)	PAK	2,00	
AJJ365	N6R	1357070	ENKURSKR.REGIPSIM	DRIVA METĀLA+SKR. 4,5X35	GAB	0,17	
ASU832	MB0		NEILONA REĢIPŠA DĪBELIS	NRD-S 12X32 (10 GAB.)	PAK	0,90	
ASU833	MB0	3254006L	NEILONA DĪBELIS	6 X 30MM (100 GAB.)	PAK	1,22	
ASU834	MB0		NEILONA DĪBELIS	8 X 40MM (100 GAB.)	PAK	2,43	
ASP956	MB0	3254010L	NEILONA DĪBELIS	10 X 50MM (50 GAB.)	PAK	2,04	
ASU836	MB0		NEILONA DĪBELIS	12 X 60MM (25 GAB.)	PAK	1,84	
ASU837	MB0		NEILONA DĪBELIS	14 X 75MM (20 GAB.)	PAK	2,22	
ASU841	MB0	ND-Y-06X040	NEILONA DĪBELIS AR SKRŪVI	6 X40 AR GREMDGALVU (200 GAB.)	PAK	4,33	
ASU842	MB0	ND-Y-06X050	NEILONA DĪBELIS AR SKRŪVI	6 X50 AR GREMDGALVU (200 GAB.)	PAK	5,94	
ASU843	MB0	ND-Y-06X060	NEILONA DĪBELIS AR SKRŪVI	6 X60 AR GREMDGALVU (200 GAB.)	PAK	6,53	
ASU844	MB0	ND-Y-06X080	NEILONA DĪBELIS AR SKRŪVI	6 X80 AR GREMDGALVU (100 GAB.)	PAK	4,37	
ASU845	MB0	ND-Y-08X060	NEILONA DĪBELIS AR SKRŪVI	8 X60 AR GREMDGALVU (100 GAB.)	PAK	5,65	
ASU846	MB0	ND-Y-08X080	NEILONA DĪBELIS AR SKRŪVI	8 X80 AR GREMDGALVU (100 GAB.)	PAK	7,04	
ASU847	MB0	ND-Y-08X100	NEILONA DĪBELIS AR SKRŪVI	8 X100 AR GREMDGALVU (100 GAB.)	PAK	8,82	
ASU848	MB0	ND-Y-10X080	NEILONA DĪBELIS AR SKRŪVI	10 X80 AR GREMDGALVU (50 GAB.)	PAK	7,20	
ASU849	MB0	ND-Y-10X100	NEILONA DĪBELIS AR SKRŪVI	10 X100 AR GREMDGALVU (50 GAB.)	PAK	8,49	
ASU850	MB0	ND-Y-10X120	NEILONA DĪBELIS AR SKRŪVI	10 X120 AR GREMDGALVU (50 GAB.)	PAK	10,00	
ASP648	MB0	3253012	KĪĻENKURS	M8X50 (8 GAB.)	PAK	2,49	I
ASP649	MB0	3253014	KĪĻENKURS	M8X75 (8 GAB.)	PAK	2,67	
ASU851	MB0		KĪĻENKURS	M8X90 (10 GAB.)	PAK	2,94	
ASU852	MB0		KĪĻENKURS	M8X115 (10 GAB.)	PAK	3,49	
ASP968	MB0		KĪĻENKURS	M10 X 90 (8 GAB.)	PAK	3,94	
ASU853	MB0	3253026L	KĪĻENKURS	M10X70 (8 GAB.)	PAK	3,22	

SAP KODI	ATL	LVI KODI	PREČU GRUPAS / PRODUKTA NOSAUKUMS	IZMĒRS	MĒRV.	CENA EUR BEZ PVN	
MBO / A1, DĪBEĻI							
ASU854	MB0		KĪĻENKURS	M10 X 120 (4 GAB.)	PAK	2,61	
ASU857	MB0		KĪĻENKURS	M12 X 90 (4 GAB.)	PAK	2,96	
ASU858	MB0		KĪĻENKURS	M12 X 110 (4 GAB.)	PAK	3,29	
ASU859	MB0		KĪĻENKURS	M12 X 140 (4 GAB.)	PAK	3,73	
ASU861	MB0		KĪĻENKURS	M16 X 125	GAB	1,35	
ASU862	MB0		KĪĻENKURS	M16 X 145	GAB	1,53	
ASU863	MB0		KĪĻENKURS	M16 X 170	GAB	1,69	
ASU864	MB0		ENKURSKRŪVE	M6X8X45 (8 GAB.)	PAK	2,00	
ASU865	MB0		ENKURSKRŪVE	M6X8X60 (8 GAB.)	PAK	2,18	
ASU866	MB0		ENKURSKRŪVE	M8X10X60 (10 GAB.)	PAK	2,82	
ASU867	MB0		ENKURSKRŪVE	M8X10X80 (10 GAB.)	PAK	3,47	
ASU868	MB0		ENKURSKRŪVE	M10X12X70 (10 GAB.)	PAK	2,41	
ASU869	MB0		ENKURSKRŪVE	M10X12X100 (10 GAB.)	PAK	2,84	
ASP912	MB0	3252108	SITAMAIŠ ENKURS IEKŠ. VĪTNE	M8 (100 GAB.)	PAK	11,69	
ASP963	MB0	3252110L	SITAMAIŠ ENKURS IEKŠ. VĪTNE	M10 (50 GAB.)	PAK	9,92	
ASU880	MB0		MISIŅA SITAMAIŠ ENKURS IEKŠ. VĪTNE 10 GAB.	M6 (10 GAB.)	PAK	2,14	
ASP911	MB0	3252193	MISIŅA SITAMAIŠ ENKURS IEKŠ. VĪTNE 100 GAB.	M8 (100 GAB.)	PAK	24,04	
ASP964	MAY	3252109L	MISIŅA SITAMAIŠ ENKURS IEKŠ. VĪTNE 10 GAB.	M8 (10 GAB.)	PAK	2,84	
ASP661	MB0	3252195L	MISIŅA SITAMAIŠ ENKURS IEKŠ. VĪTNE 150 GAB.	M10 (150 GAB.)	PAK	62,57	
ASP966	MAY	3252111L	MISIŅA SITAMAIŠ ENKURS IEKŠ. VĪTNE 10 GAB.	M10 (10 GAB.)	PAK	4,63	
ASU881	MB0		MISIŅA SITAMAIŠ ENKURS IEKŠ. VĪTNE 10 GAB.	M12 (10 GAB.)	PAK	8,59	
			TROSE CINKOTA	1MM 1 X 19	M	P	
			TROSE CINKOTA	1,5MM 1 X 19	M	P	
			TROSE CINKOTA	2MM 6 X 7+PPC	M	P	
			TROSE CINKOTA	3MM 6 X 7+PPC	M	P	
			TROSE CINKOTA	4MM 6 X 7+PPC	M	P	
			TROSE CINKOTA	5MM 6 X 7+PPC	M	P	
			TROSE CINKOTA	6MM 6 X 19+PPC	M	P	
			SPRIEGOTĀJS	6MM E/H DIN1480 ZN	GAB	P	
			SPRIEGOTĀJS	8MM E/H DIN1480 ZN	GAB	P	
			SPRIEGOTĀJS	10MM E/H DIN1480 ZN	GAB	P	
			SPRIEGOTĀJS	12MM E/H DIN1480 ZN	GAB	P	
			ALUMĪNIJA KLEMME	1MM (10 GAB.)	PAK	P	
			ALUMĪNIJA KLEMME	1,5MM (10 GAB.)	PAK	P	
			ALUMĪNIJA KLEMME	2MM (10 GAB.)	PAK	P	
			ALUMĪNIJA KLEMME	3MM (10 GAB.)	PAK	P	
			ALUMĪNIJA KLEMME	4MM (10 GAB.)	PAK	P	
			ALUMĪNIJA KLEMME	5MM (10 GAB.)	PAK	P	
			ALUMĪNIJA KLEMME	6MM (10 GAB.)	PAK	P	
			ŠEIKELIS , D-VEIDA	6mm (5 GAB.)	PAK	P	
			ŠEIKELIS , D-VEIDA	8mm (5 GAB.)	PAK	P	
			ŠEIKELIS , D-VEIDA	10mm (5 GAB.)	PAK	P	
			ŠEIKELIS , D-VEIDA	12mm	GAB	P	
			ŠEIKELIS , D-VEIDA	14mm	GAB	P	
			CILPA	2,5mm DIN 6899 (5 GAB.)	PAK	P	
			CILPA	3mm DIN 6899 (5 GAB.)	PAK	P	
			CILPA	4mm DIN 6899 (5 GAB.)	PAK	P	
			CILPA	5mm DIN 6899 (5 GAB.)	PAK	P	
			CILPA	6mm DIN 6899 (5 GAB.)	PAK	P	
			CILPA	8mm DIN 6899 (5 GAB.)	PAK	P	
			CILPA	10mm DIN 6899 (5 GAB.)	PAK	P	
			CILPA	12mm DIN 6899 (5 GAB.)	PAK	P	
			CILPA	14mm DIN 6899 (5 GAB.)	PAK	P	

SAP KODI	ATL	LVI KODI	PREČU GRUPAS / PRODUKTA NOSAUKUMS	IZMĒRS	MĒRV.	CENA EUR BEZ PVN
----------	-----	----------	-----------------------------------	--------	-------	---------------------

MBO / A1 , DĪBEĻI

			Fiksators "Fortis" DIN 741 3mm (100)	3MM DIN 741 (5 GAB.)	PAK	P
			Fiksators "Fortis" DIN 741 5mm (100)	5MM DIN 741 (5 GAB.)	PAK	P
			Fiksators "Fortis" DIN 741 6mm (100)	6MM DIN 741 (5 GAB.)	PAK	P
			Fiksators "Fortis" DIN 741 8mm (50)	8MM DIN 741 (5 GAB.)	PAK	P
			Fiksators "Fortis" DIN 741 10mm (50)	10MM DIN 741 (5 GAB.)	PAK	P
			Fiksators "Fortis" DIN 741 12mm (20)	12MM DIN 741 (5 GAB.)	PAK	P
			Fiksators "Fortis" DIN 741 14mm (20)	14MM DIN 741 (5 GAB.)	PAK	P
			Fiksators "Fortis" DIN 741 16mm (5)	16MM DIN 741 (5 GAB.)	PAK	P

**MBO / A1 , VĪTŅKNIEDES**

ASP969	MBO	3253484L	VĪTŅKNIEDE 10 GAB.	M8	PAK	1,82
AGD802	MBO	3253486L	VĪTŅKNIEDE 10 GAB.	M10	PAK	2,78

**MRB / A1 , BLĪVĒJOŠIE MATERIĀLI**

ADP256	MRB	3265046	PAKULAS	HE6220 1KG	KG	7,97
AAN698	MRB	3265020	PAKULU SPOLE	80G	GAB	3,13
AFU067	MRB	3265031	PAKULAS KAMOLS	UNIGARN 100G	GAB	3,02



AFQ533	MRB	3265101	SMĒRE VĪTŅU SAVIEN. BLĪVĒŠANAI	UNIPAK 65G	PAK	2,23
AAH686	MRB	3265103	SMĒRE VĪTŅU SAVIEN. BLĪVĒŠANAI	UNIPAK 360G	PAK	4,58



CEP023	MRB	046100200	NEO-FERMIT TŪBIŅA	150GR.	GAB	3,16
CEP013	MRB	046100220	NEO-FERMIT TŪBIŅA	325GR.	GAB	6,40



AAH678	MRB	3265312	TEFLONA LENTE "UNITAPE"	12MX12MMX0.075MM <30BAR	GAB	0,42
--------	-----	---------	-------------------------	-------------------------	-----	------

Max.spiediens - 20 bar, temperatūra -200 C +90 C. Līdz 3/4" vītņēm
Pielietojums:ūdensapgāde ,apkure



AAP369	MRB	3265326	TEFLONA LENTE "JUMBOTAPE"	10MX19MMX0.2MM	GAB	2,32
--------	-----	---------	---------------------------	----------------	-----	------

Max.spiediens - 20 bar, temperatūra -200 C +160 C. Līdz 2" vītņēm
Pielietojums:ūdensapgāde ,apkure, aukstumapgāde , kompresori , degvielas vadi

ARI763	MRB	252831	LOCTITE 55 VĪTŅU BLĪVĒŠ. AUKLA	150M	GAB	12,73
ARI623	MRB	483292	LOCTITE 55 VĪTŅU BLĪVĒŠ. AUKLA	50M	GAB	6,12



LOCTITE 55 ir izstrādāts metāla un plastmasas cauruļu un savienojuma elementu nofiksesšanai un noblīvēšanai.
Tam nav nepieciešams sacietēšanas laiks
Produkts ir apstiprināts lietojumam ar gāzi un dzeramo ūdeni,
un tas ir sertificēts atbilstoši NSF/ANSI, 61. standartam.

ALV372		1448091	LOCTITE 5776 VĪTŅU BLĪV. LĪDZ.	50ML	GAB	P
--------	--	---------	--------------------------------	------	-----	---

Vītņu blīvēšanas līdzeklis – vidēja stiprība. Plaša pielietojuma.
Piemērots ātrdarbīgiem lietojumiem zemā temperatūrā.
Maks. vītnes izmērs: M80 R3"
Darba temperatūras diapazons: -55 – +150°C
Atskrūvēšanas griezes moments: 9 Nm

**MRB/ BLĪVĒJOŠIE MATERIĀLI**

ASC588	MRB		LĪNU ŠĶIEDRU DIEGS	SANIFIBER BLISTER 40gr.	GAB	3,34	I
--------	-----	--	--------------------	-------------------------	-----	------	---









Blīvēšanas materiāls metāla vītņu savienošanai . Izmanto kopā ar blīvējamo pastu . Piemērots ūdens (arī dzeramā) vadu , centrālāpkures un saspīestā gaisa sistēmās .



ASC590	MRB		MINERĀLU TĀUKVIELA	RACCORD TUBE 100ml	GAB	2,70	I
--------	-----	--	--------------------	--------------------	-----	------	---

Blīvēšanas pasta metāla cauruļu vītņu savienošanai un noblīvēšanai . Izmanto kopā ar līnu šķiedru diegu .
Sanitāru telpu un centrālāpkures sistēmām , kā arī gāzes un saspīestā gaisa sistēmām . Izmantošanai ūdens sistēmās līdz +95°C un 16bar spiedienam . Izmantošanai gāzes sistēmās -20°C ... +70°C pie max.spiediena 5bar.
Tvaika sistēmās līdz +130°C un max.spiediena 7bar.
Rūsas noturīga , necietējoša . Nesmērē rokas .

SAP KODI	ATL	LVI KODI	PREČU GRUPAS / PRODUKTA NOSAUKUMS	IZMĒRS	MĒRV.	CENA EUR BEZ PVN	
MRB/ BLĪVĒJOŠIE MATERIĀLI							
ASC589	MRB		ALUMĪNIJA LENTE HERMETIZĀCIJAI	GLASS-TIC ROL 8cm x 5mm	GAB	8,93	I
Sintētiski piesūcināts taukains blīvēšanas šķiedru materiāls, kuru var uzklāt nepielietojot sildīšanas metodi. Šuvju blīvēšanai mitrās vietās, šuvju aizlīmēšanai jumta paneļu termoizolācijai. Ūdens noteku remontdarbiem tērauda caurulēm pirms to ierakšanas zemē.							
ASC594	MRB		APMALES SANITĀRĀ LENTE	22mm x 3,35mm	GAB		P
ASC595	MRB		APMALES SANITĀRĀ LENTE	38mm x 3,35mm	GAB		P
ASC596	MRB		APMALES SANITĀRĀ LENTE	60mm x 3,35mm	GAB		P
Savienojumu vietu hermetizēšanai vannas istabās un virtuvēs - duškabīnēs, vannām, izlietnēm							
MRB / A1, MONTĀŽAS PUTAS							
CFI069	MRB	D104	PUTAS MONTĀŽAI TIGER PU FOAM	750ML	GAB	4,47	
CFI067	MRB	D105	PUTAS MONTĀŽAI TIGER PU PISTOLEI FOAM	750ML	GAB	4,54	
CFI065	MRB	D106	PUTAS MONTĀŽAI TIGER PISTOLEI WINTER	750ML	GAB	5,04	
CFI063	MRB	D153	PUTAS MONTĀŽAI DB B2 DIVKOMPONENŠU	400ML	GAB	6,54	
CFI061	MRB	D1512	PUTAS MONTĀŽAI DB FP PISTOLEI	750ML	GAB	7,13	
ABG157	MRB	3268100	MONTĀŽAS PUTAS, VASARAS	PU FOAM YELLOW ar trubiņu, 750ml	GAB	5,17	
AMP343	MRB		MONTĀŽAS PUTAS, VASARAS	PU FOAM MAKROFLEX pistolei, 750ml	GAB	5,65	
AFG145	MRB	3268101T	MONTĀŽAS PUTAS, ZIEMAS	PU FOAM YELLOW ar trubiņu, 750ml	GAB		P
ASC560	MRB		MONTĀŽAS PUTAS, ZIEMAS	GUNFOAM YELLOW 50 pistolei, 750ml	GAB	5,10	I
AMP344	MRB		MONTĀŽAS PUTAS, ZIEMAS	PU FOAM MAKROFLEX pistolei, 750ml	GAB		P
temperatūra līdz -10°C							
AFE588	MRB	3268111	MONTĀŽAS PUTAS, VISSEZONAS	SOUDAFOAM GUN ALL SEASONS, pistolei, 750ml	GAB		P
temperatūra līdz -10°C							
CDQ961	MRB	128901	PROF.MONT.PUTAS FLEXIFOAM	BLUE 750ML ALL SEASONS	GAB	7,00	
AGD668	MRB	3268220L	MONTĀŽAS PUTAS, UGUNSDROŠĀS	SOUDAFOAM 1K FR B1 ar trubiņu, 750ml	GAB	13,64	
ASC561	MRB		MONTĀŽAS PUTAS, UGUNSDROŠĀS	SOUDAFOAM FR B1 GUN, pistolei, 750ml	GAB	13,64	
Ugunsizturība līdz 229 min.							
ASC562	MRB		MONTĀŽAS PUTAS, KANALIZĀCIJAI	DRAIN & PIPE FOAM, ar trubiņu, 750ml	GAB	6,44	I
Noturīgas pret degvielu, eļļām, ūdeni, skābēm, sārmjiem un dažādām baktērijām. Ūdens noturīgas līdz 0,5bar spiedienam.							
MRB / A1, LĪMES							
ASC572	MRB		LĪME	SOUDALIIM GUN, pistolei, 800ml	GAB		P
Lietošanai gatava, vienkomponenta poliuretāna līme. Siltumizolācijas plākšņu, akvens vates līmēšanai. Ugunsnoturīgas B1							
ASC573	MRB		LĪME	SOUDABOND EASY GUN, pistolei, 750ml	GAB		P
ASC574	MRB		LĪME	SOUDABOND EASY PU, ar trubiņu, 750ml	GAB	8,28	I
Ātri žūstoša lietošanai gatava, vienkomponenta poliuretāna līme gan iekšdarbiem, gan ārdarbiem. Putoplasta un reģipša horizontālai un vertikālai līmēšanai.							
MRB / A1, MONTĀŽAS PUTU PISTOLES							
AFE589	MRB	3268211	MONTĀŽAS PUTU PISTOLE	SOUDAL	GAB	36,96	

SAP KODI	ATL	LVI KODI	PREČU GRUPAS / PRODUKTA NOSAUKUMS	IZMĒRS	MĒRV.	CENA EUR BEZ PVN		
MRB / A1, SANITĀRIE SILIKONI								
AAH691	MRB	3268371	SANITĀRAIS SILIKONS, BALTS	SANITAR SILICONE 310ml	GAB	3,18		
AAH692	MRB	3268370	SANITĀRAIS SILIKONS, CAURSPĪDĪGS	SANITAR SILICONE 310ml	GAB	3,18		
			UNIVERSĀLAIS SILIKONS, BALTS	UNIVERSAL SILICONE 310ml	GAB	P		
			UNIVERSĀLAIS SILIKONS, PELĒKS	UNIVERSAL SILICONE 310ml	GAB	P		
ASC563	MRB		UNIVERSĀLAIS SILIKONS, CAURSPĪDĪGS	UNIVERSAL SILICONE 310ml	GAB	P		
CFI056	MRB	D2341	HERMĒTIĶIS DB SANITĀRAIS	300ML BALTS	GAB	3,08		
CFI054	MRB	D2342	HERMĒTIĶIS DB SANITĀRAIS	300ML CAURSP.	GAB	3,08		
CFI052	MRB	D2651	HERMĒTIĶIS NEITRĀLAIS DB NO	300ML BALTS	GAB	3,43		
CFI070	MRB	D2652	HERMĒTIĶIS NEITRĀLAIS DB NO	300ML CAURSP.	GAB	3,43		
CFI068	MRB	D2301	HERMĒTIĶIS TIGER MULTI-PURPOSE	280ML BALTS	GAB	2,18		
CFI066	MRB	D2302	HERMĒTIĶIS TIGER MULTI-PURPOSE	280ML CAURSP.	GAB	2,11		
CFI064	MRB	D2305	HERMĒTIĶIS TIGER UNIVERSAL SANITĀRS	280ML BALTS	GAB	2,32		
CFI062	MRB	D2306	HERMĒTIĶIS TIGER UNIVERSAL SANITĀRS	280ML	GAB	2,58		
CFI058	MRB	D3085	HERMĒTIĶIS VENTILĀCIJAI DUCT SEAL	300ML PELĒKS	GAB	1,97		
CFI057	MRB	D3522	HERMĒTIĶIS NEITRĀLS KARSTUMIZTURĪGS DB	250C 300ML	GAB	4,54		
CFI055	MRB	D3531	HERMĒTIĶIS KARSTUMIZTURĪGS DB	1200C 300ML MELNS	GAB	2,08		
CFI059	MRB	D3535	HERMĒTIĶIS UPISTOLEISAIZS. HYBRID SEAL	290ML	GAB	5,60		
ASC564	MRB		KARSTUMIZTURĪGS HERMĒTIĶIS , MELNS	SILIRUB HT'A 310ml +285°C	GAB	P		
			Pēc sacietēšanas paliek elastīgs. Lietiska saķere ar metāla , stikla un glāzētām virsmām					
CDB024	MRB	127212	KARSTUMIZTURĪGS HERMĒTIĶIS, SARKANAIS	GASKETSEAL 300 ml +285°C	GAB	6,68	I	
			Labā noturība pret benzīnu, dīzeļdegvielu, eļļām, smērvielām, antifrizu					
			UV staru noturīgs					
ASC565	MRB		UGUNSNOTURĪGS HERMĒTIĶIS , BALTS	FIRECRYL 310ml	GAB	3,47		
			Pie temperatūras virs +120°C sāk izplesties , veidojot porainu uguns , dūmu un dūmgāzu necaurlaidīguslāni.					
			Hermētiķa šuve 20x20mm pie sienas biezuma 200mm , notur atklātas liesmas iedarbību vairāk nekā 4 stundas					
ASC566	MRB		HERMĒTIĶIS KRĀSNĪM , MELNS	CALOFER 310ml +1500°C	GAB	P		
			Augstvērtīga hermetizējoša pasta uz nētrija silikāta bāzes , kas sacietējot veido stingru karstumizturīgu savienojumu .					
			Sacietējot neplaisā un nedrūp					
ASC567	MRB		HERMĒTIĶIS BITUMA , MELNS	ROOF MASTIC 310ml	GAB	2,83	I	
			Plastiski elastīgs hermētiķis jumtu labošanai , uz bituma bāzes . Var lietot uz itrām virsmām . Mastikai piemīt līmējošas īpašības.					
			Jumta spraugu , kanalizācijas cauruļu savienojumu hermetizācijai , ūdens noteku caurulēm no cinkotā lokšņu materiāliem .					
ASC568	MRB		HERMĒTIĶIS NEITRĀLS , BALTS	SILIRUB CLEANROOM 310ml	GAB	P		
			Paredzēts lietošanai tīrās un sterilās telpās, operāciju zālēs, laboratorijās, virtuvēs un saldēšanas kamerās – slimnīcās, farmācijas un pārtikas rūpniecībā.					
ASC569	MRB		HERMĒTIĶIS POLIURETĀNA , PELĒKS	SOUDAFLEX 40FC 310ml	GAB	4,85	I	
			Noturīgs pret lieliem dinamiskiem smagumiem, samazina vibrāciju. Šuvju un savienojumu elementu hermetizācija dažādās celtniecības konstrukcijās, ieskaitot tādus, kas pakļauti dinamiskiem smagumiem un kustīgumam līdz 20 %					
AFD957	MRB	8338092	HERMĒTIĶU PISTOLE	SOUDAL	GAB	6,01		

SAP KODI	ATL	LVI KODI	PREČU GRUPAS / PRODUKTA NOSAUKUMS	IZMĒRS	MĒRV.	CENA EUR BEZ PVN	
MRB / A1, LĪMES - HERMĒTIĶI							
CFI053	MRB	D4108	LĪME ELASTĪGA MONTĀŽAI DB	290ML BALTA	GAB	4,95	
CFI051	MRB	D4190	LĪME DIVKOMPONENŠU	300ML	GAB	10,15	
AGD669	MRB	3268400L	UNIVERSĀLA LĪME-HERMĒTIĶIS , CAURSPĪDĪGA	FIX ALL CRYSTAL 290ml	GAB	8,38	I 
<p>"Gludu un porainu materiālu salīmēšanai un hermetizācijai pat mitros apstākļos, iekšdarbos un āra darbos iespējams pielietot ar visiem parastajiem celtniecības materiāliem – ķieģelis, betons, dabīgais akmens, dzelzs, tērauds, alumīnijs, cinks, plastmasa (izņemot PP, PE, teflonu), polistirols, poliuretāns, koks, skaidu plātnes, apmetums, korkis, azbests, keramika, porcelāns, stikls .</p> <p>Nepelējošu savienojumu veidošana sanitārās telpās, tualetēs un vannas istabās .</p> <p>Stikla un citu caurspīdīgu materiālu pielīmēšanai "</p>							
ASC570	MRB		LĪME-HERMĒTIĶIS , BALTA	FIX ALL TURBO 290ml	GAB	7,46	I
<p>Turbo ir augstas kvalitātes vienkompontu līme uz SMX polimēru bāzes ar ļoti ātru sacietēšanas spēku : spēcīgi saspīests ar līmēšanas spīlēm - salīps pēc 20min. , pilnīgi sacietējis pēc 3 stundām (pie nosacījuma , ja vismaz viena no līmējamām virsmām ir poraina)</p>							
ASC575	MRB		LĪME-ĶĪMISKAIS ENKURS	CHEMISCH ANKER 280ml	GAB	11,84	I 
<p>Vītņu stieņu , statņu un armatūras nostiprināšanai bez spiediena , cietos un dobus celtniecības materiālos</p> <p>Piem. kāpņu margas , žogs antena , ūdens sildītājs</p>							
ASC576	MRB		LĪME-ĶĪMISKAIS ENKURS	SOUDAFIX VE280-SF FR 280ml	GAB		P
<p>Vītņu stieņu , dībeļu ,enkuru , armatūras u.c. elementu iekurošanai gan pilnos , gan dobus celtniecības materiālos .</p>							
ASC571	MRB		LĪME-HERMĒTIĶIS , CAURSPĪDĪGA	FIX ALL ULTRA POWER PURE 20ml	GAB	3,93	I 
<p>Ļoti ātra sacietēšana , savienotās detaļas var pakļaut slodzei pēc 1,5 stundām . Iespējams salīmēt nelīdzenas virsmas</p>							
ASC577	MRB		MOMENTLĪME	CYANOFIX 84A 20gr	GAB		P
<p>Ļoti stipra saķere ar porainām un gludām virsmām dažādu sekunžu laikā</p>							
AFI410	MRB		MOMENTLĪME	LOCTITE 401 3gr	GAB	3,58	
<p>Iztur temperatūru līdz 120°C! Skābām virsmām, piemēram, hromētām vai galvanizētām virsmām</p> <p>Porainiem materiāliem, tādiem kā koks, papīrs, āda, korkis un audums</p> <p>Nofiksēšanas laiks: 3 – 10 sek.</p>							
AFI411	MRB		UNIVERSĀLA MOMENTLĪME - GĒLS	LOCTITE 454 3G	GAB	3,58	
<p>Ideāli piemērots, kad nepieciešams nepilošs produkts, vertikālām virsmām vai virsmām virs galvas</p> <p>Papīra, koka, koka, putu, ādas, metāla un plastmasu līmēšanai . Iztur temperatūru līdz 120°C!</p> <p>Nofiksēšanas laiks: 5 – 10 sek.</p>							
AM0341	MRB	1429667	UNIVERSĀLA LĪME	MOMENT 120ML	GAB	3,26	
AMP713	MRB	272776	UNIVERSĀLA LĪME - AEROSOLS	MOMENT 120ML	GAB	12,54	
MRD / TĪRĪTĀJI							
CFI060	MRB	D52641	SILIKONA IZLĪDZINĀTĀJS SPRAY	500ML	GAB	4,95	
ASC591	MRD		POLIURETĀNA PUTU TĪRĪTĀJS , AEROSOLS	GUN & FOAM CLEANER 500ml	GAB	4,52	
ASC592	MRD		TĪROŠĀS SALVETES	SWIPEX 20 XXL 80gab.	GAB	8,65	
<p>Svaigu netīrumu notīrīšana no rokām un visām neporainām virsmām</p>							
ASC593	MRD		SACIETĒJUŠU PUTU ATTĪRĪTĀJS	PU REMOVER 100ml	GAB		P 
ANR279	MRD		ROKU TĪRĪŠANAS PASTA	150ML CRC SUPER	GAB	4,54	
ANR280	MRD		ROKU TĪRĪŠANAS PASTA	600ML DREUMEX SPECIAL	GAB		P 

SAP KODI	ATL	LVI KODI	PREČU GRUPAS / PRODUKTA NOSAUKUMS	IZMĒRS	MĒRV.	CENA EUR BEZ PVN	
MRD / TEHNISKIE AEROSOLI							
ASC578	MRD		VAZELĪNA AEROSOLS	VASELINE SPRAY 400ml	GAB	4,96	I
Nodrošina lielisku aizsardzību pret rūsu. Aizsargā mākslīgos materiālus un gumijas elementus no elastības zuduma. Novērš mitrumu.							
ASC579	MRD		SILIKONA AEROSOLS	SILICONE SPRAY 400ml	GAB	3,77	I
Pēc pielietošanas veido plānu pretpielipšanas īpašības kārtu, kas aizsargā pret netīrumiem un mitrumu, piedod spīdumu plastmasas un gumijas virsmām. Produkts noturīgs pret augstu un zemu temperatūru iedarbību, kā arī daudzām ķīmiskām vielām.							
ASC580	MRD		PTFE AEROSOLS	PTFE SPRAY 400ml	GAB		P
Ieptūstošs-eļļojošs produkts, kas satur PTFE, pielietojamam pie metāla un mākslīgiem elementiem. Atgrūž ūdeni un putekļus, papildinot apstrādāto elementu darbības ilgumu. Paredzēts, lai mazinātu berzi elementu darbības laikā, kas pakļauti ilgstošai un augstai mehāniskai slodzei plašās temperatūras robežās (no 50°C līdz +250°C).							
ASC581	MRD		UNIVERSĀLAIS AEROSOLS	MULTI SPRAY 400ml	GAB	4,02	I
Plaša pielietojuma bezkrāsas produkts, nesatur silikonu: noņem rūsu, eļļu, tīra, atgrūž ūdeni, ieplūst aizsargā no korozijas, samazina zudumus elektrības mezglos, atbloķē savienojumus							
ASC582	MRD		TĪRĪŠANAS UN ATTAUKOŠANAS AEROSOLS	CLEANER & DEGREASER 400ml	GAB	3,64	I
Mehānisku elementu tīrīšana un attaukošana, virsmu sagatavošana pirms hermētiķu un līmju uzklāšanas							
ASC583	MRD		UNIVERSĀLS TĪRĪŠANAS AEROSOLS	MULTI CLEANER FOAM 400ml	GAB	3,05	I
Augstas produktivitātes attīrošs produkts putu formā. Nenotek no vertikālām virsmām un neatstāj traipus. Piemērots stikla, keramikas, spoguļu, lamināta, mākslīgo materiālu, tekstila, paklāju utt.							
ASC584	MRD		CINKA AEROSOLS	ZINC SPRAY 400ml	GAB	10,10	
Ekonomisks, efektīvs un drošs produkts, kas pēc izžūšanas veido noturīgu pret mehāniskiem bojājumiem un koroziju elektrības vadošu augstas tīrības (98 %) cinka kārtu. To var lietot uz korodētiem elementiem. Par cik nepiemīt elektrostatiskās īpašības, uzklāšanas laikā efektīvi nokļāj malas, šķautnes un citus nelielus elementus. Var izmantot iekšdarbos un āra darbos. Pēc izžūšanas matēts.							
ASC585	MRD		ALUMĪNIJA -CINKA AEROSOLS	ALU - ZINC SPRAY 400ml	GAB	10,02	
Ekonomisks, efektīvs un drošs produkts, kas pēc izžūšanas veido noturīgu pret mehāniskiem bojājumiem un koroziju elektrības vadošu augstas tīrības (98 %) cinka kārtu. To var lietot uz korodētiem elementiem. Par cik nepiemīt elektrostatiskās īpašības, uzklāšanas laikā efektīvi nokļāj malas, šķautnes un citus nelielus elementus. Var izmantot iekšdarbos un āra darbos. Pēc izžūšanas spīd							
ASC586	MRD		TĪRĪŠANAS AEROSOLS	DEGRIP ALL CONTACT SPRAY 400ml	GAB	4,05	I
Universāls produkts elektroierīču tīrīšanai un apkopei. Novērš oksidēšanos, koroziju un mitrumu. Samazina zudumus elektriskajos savienojumos.							
ASC587	MRD		PRETKOROZIJAS MINERĀLEĻĻA	DEGRIP ALL 400ml	GAB		P
Lieliski ieptūstošs produkts ar antikorozijs un eļļošanas īpašībām, paredzēts savienojumu atbloķēšanai. Sakarā ar zemu virsmas spriegumu, tas iekļūst katrā spraugā, atbloķējot savienojumu.							

**MR9 / A1 , SLĪDVIELAS PVC CAURULĒM**

AFZ718	MR9	W6690400	SLĪDVIELA PVC CAURULĒM	50 GR	GAB	2,37	
AAG155	MR9	2241340	SLĪDVIELA PVC CAURULĒM	GLIDEX 400G	GAB	5,81	
ACA036	MR9	2241408	SLĪDVIELA PVC CAURULĒM	GLIDEX 400ML AEROSOLS	GAB	6,35	
AAG157	MR9	2241610	SLĪDVIELA PVC CAURULĒM	GLIDEX 1KG	GAB	10,10	

**MRF / A3 , KRĀSAS UN PIEDERUMI**

AFG616	MRF	3266201T	GRUNTSKRĀSA ĀRDARBIEM	KORROSTOP 1L PELĒKA	GAB	9,84	
AFG624	MRF	3266203T	GRUNTSKRĀSA ĀRDARBIEM	KORROSTOP 10L PELĒKA	GAB	82,79	
AGD076	MRF	3266211T	GRUNTSKRĀSA ĀRDARBIEM	KORROSTOP 1L SARKANA	GAB	9,84	
ATP169	MRF	D9300010030	GRUNTSKRĀSA ĀRDARBIEM	KORROSTOP 3L SARKANA	GAB	27,21	

Matēta, pretkorozijas pigmentus saturoša, alkīda gruntējuma krāsa melnā metāla virsmām gan iekšdarbos, gan ārdarbos.



SAP KODI	ATL	LVI KODI	PREČU GRUPAS / PRODUKTA NOSAUKUMS	IZMĒRS	MĒRV.	CENA EUR BEZ PVN
MRF / A3 , KRĀSAS UN PIEDERUMI						
AMB256	MRD	17098503T	FLUORISCĒJOŠA MARĶĒJOŠA KRĀSA	500ML/AE ZAĻA	GAB	6,56
AMB257	MRD	17098504T	FLUORISCĒJOŠA MARĶĒJOŠA KRĀSA	500ML/AE ORANŽA	GAB	6,56
AMB258	MRD	17098505T	FLUORISCĒJOŠA MARĶĒJOŠA KRĀSA	500ML/AE SARKANA	GAB	6,56
AMB261	MRD	17098508T	FLUORISCĒJOŠA MARĶĒJOŠA KRĀSA	500ML/AE DZELTENA	GAB	6,56
AFG621	MRF	3266270T	ATŠĶAIDĪTĀJS	UNIT 0,5L	GAB	4,09
AFG622	MRF	3266280T	ATŠĶAIDĪTĀJS	UNIT 1,0L	GAB	5,47
Atšķaidītājs alkīda krāsu un laku atšķaidīšanai, krāsojot ar izsmidzinātāju.						
AFG617	MRF	3266502T	KRĀSOJAMĀ OTA	KOMPL. 3GAB; 71400	PAK	1,97
AFG618	MRF	3266503T	KRĀSOJAMĀ OTA	50MM; 126050	GAB	2,56
AFG619	MRF	3266504T	KRĀSOJAMĀ OTA	35MM; 126030	GAB	2,09
AFG623	MRF	3266505T	RULLĪTIS CAURULĒM	196660	GAB	3,38
AFG620	MRF	3266506T	RULLĪTIS	3GAB; 126664	PAK	4,13

**MDW / A1, ATLOKU BLĪVES TESNIT BA-50 ŪDENIM/GLIKOLAM**

AAH638		3261004	ATLOKU BLĪVE	DN 15	GAB	P
AAH639	MDW	3261006	ATLOKU BLĪVE	DN 20	GAB	0,25 I
AAH641	MDW	3261010	ATLOKU BLĪVE	DN 32	GAB	P
AAH642		3261012	ATLOKU BLĪVE	DN 40	GAB	P
AAH645	MDW	3261018	ATLOKU BLĪVE	DN 80	GAB	P
AAH646	MDW	3261020	ATLOKU BLĪVE	DN 100	GAB	P
AAH647	MDW	3261022	ATLOKU BLĪVE	DN 125	GAB	P
AAH649	MDW	3261028	ATLOKU BLĪVE	DN 200	GAB	3,95 I

(Td=220°C Tmax.=280°C Ttvaiks=180°C)

**MDW / A1, ATLOKU BLĪVES TESNIT BA-50 ŪDENIM/GLIKOLAM**

ANE616	MDW	13261004L	ATLOKU BLĪVE	DN15 PN10-40 2MM	GAB	0,21
ANE617	MDW	13261006L	ATLOKU BLĪVE	DN20 PN10-40 2MM	GAB	0,24
ANE618	MDW	13261008L	ATLOKU BLĪVE	DN25 PN10-40 2MM	GAB	0,34
ANE619	MDW	13261010L	ATLOKU BLĪVE	DN32 PN10-40 2MM	GAB	0,40
ANE620	MDW	13261012L	ATLOKU BLĪVE	DN40 PN10-40 2MM	GAB	0,45
ANE621	MDW	13261014L	ATLOKU BLĪVE	DN50 PN10-40 2MM	GAB	0,87
ANE622	MDW	13261016L	ATLOKU BLĪVE	DN65 PN10-40 2MM	GAB	1,24
ANE623	MDW	13261018L	ATLOKU BLĪVE	DN80 PN10-40 2MM	GAB	1,42
ANE624	MDW	13261020L	ATLOKU BLĪVE	DN100 PN10-16 2MM	GAB	1,93
ANE625	MDW	13261022L	ATLOKU BLĪVE	DN125 PN10-16 2MM	GAB	2,64
ANE626	MDW	13261024L	ATLOKU BLĪVE	DN150 PN10-16 2MM	GAB	3,64
ANE627	MDW	13261028L	ATLOKU BLĪVE	DN200 PN10-16 2MM	GAB	5,93

**MDW / A1 , ATLOKU BLĪVES GRAFILIT SP TVAIKAM, EĻĻĀM ,ĶĪMISKIEM PRODUKTIEM**

AAQ632	MDW	3260402	ATLOKU BLĪVE	DN 15	GAB	0,51
AAP700	MDW	3260403	ATLOKU BLĪVE	DN 20	GAB	0,56
AAP701	MDW	3260404	ATLOKU BLĪVE	DN 25	GAB	0,76
AAP702	MDW	3260405	ATLOKU BLĪVE	DN 32	GAB	1,42
AAP703	MDW	3260406	ATLOKU BLĪVE	DN 40	GAB	1,64
AAP704	MDW	3260407	ATLOKU BLĪVE	DN 50	GAB	2,07
AAP705	MDW	3260408	ATLOKU BLĪVE	DN 65	GAB	2,75
AAP706	MDW	3260409	ATLOKU BLĪVE	DN 80	GAB	3,16
AAP707	MDW	3260410	ATLOKU BLĪVE	DN 100	GAB	4,42
AAP708		3260411	ATLOKU BLĪVE	DN 125	GAB	P
AAP709		3260412	ATLOKU BLĪVE	DN 150	GAB	P
AAP710		3260413	ATLOKU BLĪVE	DN 200	GAB	P
AAP711		3260414	ATLOKU BLĪVE	DN 250	GAB	P

(Tmax.=450°C Pmax=200bar)



SAP KODI	ATL	LVI KODI	PREČU GRUPAS / PRODUKTA NOSAUKUMS	IZMĒRS	MĒRV.	CENA EUR BEZ PVN
MDW / A1 , ATLOKU BLĪVES HOCHDRUCK TVAIKAM, EĻĻĀM ,ĶĪMISKIEM PRODUKTIEM						
AAH668		3261132	ATLOKU BLĪVE	DN 15	GAB	P
ACD169		3261133	ATLOKU BLĪVE	DN 20	GAB	P
AA0026		3261134	ATLOKU BLĪVE	DN 25	GAB	P
ACD170		3261135	ATLOKU BLĪVE	DN 32	GAB	P
AA0027		3261136	ATLOKU BLĪVE	DN 40	GAB	P
ACD171		3261137	ATLOKU BLĪVE	DN 50	GAB	P
ACD172		3261138	ATLOKU BLĪVE	DN 65	GAB	P
ACD173		3261139	ATLOKU BLĪVE	DN 80	GAB	P
ACD174		3261140	ATLOKU BLĪVE	DN 100	GAB	P
ACD175		3261141	ATLOKU BLĪVE	DN 125	GAB	P
ACD176		3261142	ATLOKU BLĪVE	DN 150	GAB	P
ACD177		3261143	ATLOKU BLĪVE	DN 200	GAB	P
ACD178		3261144	ATLOKU BLĪVE	DN 250	GAB	P

(Tmax.=450°C Pmax=70bar)

Ar daudzslāņu nerūsējoša tērauda lamellām un grafitā pārklājumu



MDW / A1 , ATLOKU BLĪVES GARLOCK IF6-5000 EĻĻAS PRODUKTIEM						
AAH653		3260515	ATLOKU BLĪVE	DN 15	GAB	P
AAH654		3260520	ATLOKU BLĪVE	DN 20	GAB	P
AAH655		3260525	ATLOKU BLĪVE	DN 25	GAB	P
AAH656		3260532	ATLOKU BLĪVE	DN 32	GAB	P
AAH657		3260540	ATLOKU BLĪVE	DN 40	GAB	P
AAH658		3260550	ATLOKU BLĪVE	DN 50	GAB	P
AAH659		3260565	ATLOKU BLĪVE	DN 65	GAB	P
AAH660		3260580	ATLOKU BLĪVE	DN 80	GAB	P
AAH661		3260600	ATLOKU BLĪVE	DN 100	GAB	P
AAH662		3260625	ATLOKU BLĪVE	DN 125	GAB	P
AAH663		3260650	ATLOKU BLĪVE	DN 150	GAB	P
AAH664		3260700	ATLOKU BLĪVE	DN 200	GAB	P
AAH665		3260750	ATLOKU BLĪVE	DN 250	GAB	P

(Tmax.=290°C Pmax=83bar)













MDW / A1 , ATLOKU BLĪVES DALCON-025 ĶĪMISKIEM PRODUKTIEM						
AAS630		3261332	ATLOKU BLĪVE	DN 15	GAB	P
AAP712		3261333	ATLOKU BLĪVE	DN 20	GAB	P
AAP713		3261334	ATLOKU BLĪVE	DN 25	GAB	P
AAP714		3261335	ATLOKU BLĪVE	DN 32	GAB	P
AAP715		3261336	ATLOKU BLĪVE	DN 40	GAB	P
AAP716		3261337	ATLOKU BLĪVE	DN 50	GAB	P
AAP717		3261338	ATLOKU BLĪVE	DN 65	GAB	P
AAP718		3261339	ATLOKU BLĪVE	DN 80	GAB	P
AAP719		3261340	ATLOKU BLĪVE	DN 100	GAB	P
AAP720		3261341	ATLOKU BLĪVE	DN 125	GAB	P
AAP721		3261342	ATLOKU BLĪVE	DN 150	GAB	P
AAP722		3261343	ATLOKU BLĪVE	DN 200	GAB	P
AAP723		3261344	ATLOKU BLĪVE	DN 250	GAB	P

(T= -200°C +260°C Pmax=30bar)



MDW / A3, GUMIJAS BLĪVE ATLOKIEM, DIN2690, EPDM						
ARI098	MDW	3262255L	GUMIJAS BLĪVE DIN2690	DN40, EPDM	GAB	1,00
AFG064	MRB	3262256L	GUMIJAS BLĪVE DIN2690	DN50, EPDM	GAB	0,69
AFG065	MRB	3262257L	GUMIJAS BLĪVE DIN2690	DN65, EPDM	GAB	0,76
AFG066	MRB	3262258L	GUMIJAS BLĪVE DIN2690	DN80, EPDM	GAB	0,89
AFG067	MRB	3262259L	GUMIJAS BLĪVE DIN2690	DN100, EPDM	GAB	1,03
AFH742	MRB	3262260L	GUMIJAS BLĪVE DIN2690	DN125, EPDM	GAB	1,16
AFG068	MRB	3262261L	GUMIJAS BLĪVE DIN2690	DN150, EPDM	GAB	1,45
AFH357	MRB	3262262L	GUMIJAS BLĪVE DIN2690	DN200, EPDM	GAB	1,76
AFH743	MRB	3262263L	GUMIJAS BLĪVE DIN2690	DN250, EPDM	GAB	2,18
AFH744	MRB	3262264L	GUMIJAS BLĪVE DIN2690	DN300, EPDM	GAB	2,74
AGD720	MRB	3262265L	GUMIJAS BLĪVE DIN2690	DN350, EPDM	GAB	12,54 I
AGD721	MRB	3262266L	GUMIJAS BLĪVE DIN2690	DN400, EPDM	GAB	18,92 P



SAP KODI	ATL	LVI KODI	PREČU GRUPAS / PRODUKTA NOSAUKUMS	IZMĒRS	MĒRV.	CENA EUR BEZ PVN		
MWA / A1, LENTES								
AFH342		8337050L	METALIZĒTA AUDUMA LENTE	48MM X 50M TESA 4664	GAB	I		
Lieliska saķere pat uz nelīdzenām virsmām un metāla . Mitruma izturīga Metalizēta apšuvuma un atstarojošas virsmas veidošanai . Virspuse : armēta PE lente Temperatūras izturība līdz 95° C (30min)								
ASB326	MWA		ALUMĪNIJA LĪMLENTE	75MM X 50M 50565 TESA	GAB	9,66		
Alumīnija līmlente cauruļvadu un citu metālisku virsmu remontēšanai . izolācijas noslēgšanai . Ļoti labs lipīgums . Tvaiku necaurļaidīga , izturīga pret mitrumu un novecošanos .								
AAF481	MWA	8337014	UNIVERSĀLA AUDUMA LENTE , PELĒKA	36MM X 50M TESA 4662	GAB	6,66	I	
Lielisku saķere pat uz rupjas un putekļainas virsmas (piemēram ķieģeļi, kokmateriāli). Ūdeni atgrūdoša Virspuse : armēta PE lente. Stiepes izturība 34N/cm Temperatūras izturība līdz 95° C (30min) Kopējais biezums 230 μm Līpšanas spēja pie tērauda 4.5 N/cm								
AAF480	MWA	8337022	CAURUĻVADU LĪMLENTE, PELĒKA	48MM X 50M TESA 4613	GAB	6,56		
ASB321			CAURUĻVADU LĪMLENTE, PELĒKA	93N/25MM	GAB	P		
Lielisku saķere pat uz rupjas un putekļainas virsmas (piemēram ķieģeļi, kokmateriāli). Ūdeni atgrūdoša Virspuse : armēta PE lente. Stiepes izturība 34N/cm. Temperatūras izturība līdz 95° C (30min) Kopējais biezums 180 μm Līpšanas spēja pie tērauda 4.1 N/cm								
ASB327	MWA		LĪMLENTE DIVPUSĒJA (TELPĀ)	19MM X 5M TESA 55741	GAB	8,34		
Gludām un raupjām virsmām . Notur slodzes līdz 4,2kg uz 10cm lentes Plakanu objektu ar biežumu līdz 10mm fiksēšanai pie flīzēm , koka , vairuma plastmasu								
ASB328	MWA		LĪMLENTE DIVPUSĒJA (ĀRĀ)	19MM X 1,5M TESA 55750	GAB	7,26		
Laba ūdens un UV noturība . Gludām un raupjām virsmām . Notur slodzes līdz 1,0kg uz 10mm lentes Plakanu objektu ar biežumu līdz 10mm fiksēšanai pie ķieģeļa , flīzēm , akmens , metāla , vairuma plastmasu								
ASB322	MWA		LĪMLENTE ĀRDARBIEM , CAURSPĪDĪGA	48MM X 20M TESA 56395	GAB	8,53		
Mitrumnoturīga ar audumu armēta lente . UV noturība 1 gads . Eksploatācijas temperatūra -40°C ... +95°C								
ASB324	MWA		PAŠVULKANIZĒJOŠĀ LENTE XTREME	25MM x 3M 4600 TESA	GAB	13,61		
Silikona pašlīpjoša lente , nodrošina tūlītēju blīvējumu . Pielietojama uz mitrām un eļļainām virsmām								
ASB323			PAŠVULKANIZĒJOŠĀ LENTE XTREME	25MM X 3M 56242 TESA	GAB	P		
Pašvulkanizējošā lente blīvēšanai . Var remontēt cauruļvadus , noblīvēt kabeļu izolāciju . Klimatiski un UV noturīga . Var lietot uz mitrām virsmām . Temperatūras noturība -20°C ... + 80°C								
AGD053	MWA	8337006L	PP LĪMLENTE,CAURSPĪDĪGA	48MM X 66M TESA 4280	GAB	1,01		
TESA ® 4280 ir līmlente ir veidota uz 25μm PP-plēves un sintētiskās gumijas līmes pamata. Viegla un vidēja svara kartona kārbu aizlīmēšanai								
ASB325	MWA	58137-00000-00	NOROBĒŽ. LENTE SARK./BALTA	100mx80mm 58137-00000-00	GAB	4,59		
NE8 IZOLĀCIJAS LENTES								
AIM747	NE8	6008003	IZOLĀCIJAS LENTE ,BALTA	19MM X 20 M (-10..+80 °C)	GAB	0,61		
AIV463	NE8	6008000	IZOLĀCIJAS LENTE, MELNA	19MM X 20 M (-10..+80 °C)	GAB	0,61		
AIU672	NE8	6008001	IZOLĀCIJAS LENTE, ZILA	19MM X 20 M (-10..+80 °C)	GAB	0,61		
AIN801	NE8	6008002	IZOLĀCIJAS LENTE, DZELTENZAĻA	19MM X 20 M (-10..+80 °C)	GAB	0,61		
ALU118	NE8	E160005	IZOLĀCIJAS LENTE, SARKANA, OPAL	19MM X 20 M	GAB	0,61		
ALU119	NE8	E160009	IZOLĀCIJAS LENTE, BRŪNA, OPAL	19MM X 20 M	GAB	0,61		
AGD596		6001145L	IZOLĀCIJAS LENTE, BALTA	19MM X 20 M	GAB	P		
AAK637	NE8	6001333	IZOLĀCIJAS LENTE, MELNA	19MM X 20 M	GAB	0,41	P	
AAK639		6001337	IZOLĀCIJAS LENTE, ZILA	19MM X 20 M	GAB	P		
AAK640		6001340	IZOLĀCIJAS LENTE, DZELTENZAĻA	19MM X 20 M	GAB	P		













27 STIPRINĀJUMI UN BLĪVĒJOŠIE MATERIĀLI

28 TRAPI UN KANĀLI

SAP KODI	ATL	LVI KODI	PREČU GRUPAS / PRODUKTA NOSAUKUMS	IZMĒRS	MĒRV.	CENA EUR BEZ PVN
NE8 IZOLĀCIJAS LENTES						
AGC958	NE8	6001342L	IZOLĀCIJAS LENTE, ZAĻA	19MM X 20 M	GAB	0,41
AGC986	NE8	6001144L	IZOLĀCIJAS LENTE, DZELTENA	19MM X 20 M	GAB	0,41
AAK627	NE8	6001120	IZOLĀCIJAS LENTE BALTA	15MM X 10M	GAB	0,28
AAK630	NE8	6001123	IZOLĀCIJAS LENTE MELNA	15MM X 10M	GAB	P
AAK631	NE8	6001126	IZOLĀCIJAS LENTE SARKANA	15MM X 10M	GAB	0,28 I
AAK632	NE8	6001127	IZOLĀCIJAS LENTE ZILA	15MM X 10M	GAB	0,28
AGD051	NE8	6001343L	IZOLĀCIJAS LENTE AUDUMA	19MM X 25M MELNA 150GR	GAB	5,49

28 TRAPI UN KANĀLI

M7G / A2, GRĪDAS PLASTMASAS TRAPI

CET694	M7G	3601100	TECE DUŠAS TRAPS	DRAINPOINT S100	GAB	27,12	
CFI901	M7G	3601050	TECE DUŠAS TRAPS	DRAINPOINT S50	GAB	20,04	
CFI898	M7G	3695002	PRETSMAKAS VĀRSTS	DRAINPOINT S	GAB	5,56	
APT155	M7G	7113546	GRĪDAS TRAPS	YMER 75 99M	GAB	23,12	
APR269	M7G	7113930	GRĪDAS TRAPS	BRAGE 75	GAB	31,78	
CAI588	M7G	7133614	PAGARINĀTĀJS TRAPAM 25MM	FHP 25 150MM	GAB	9,22	
APR413	M7G	7133626	PAGARINĀTĀJS TRAPAM 13MM	FHP 13/DIM 150	GAB	5,79	
AA0051	M7G	7138448	SAUSAIS TRAPS	150MM 7138448	GAB	21,67	
APT235	M7G	8077177	PILTUVE VEĻAS MĀŠĪNAI	Ø40 x 950MM	GAB	18,81	
ABC955	M7G	3311321	HORIZONTĀLS TRAPS	50/150 488327 VIESER	GAB	8,98 I	
AFZ713	M7G	W290832	HORIZONTĀLS TRAPS	110 106003 VIEGA	GAB	15,33	
AAH749		3318415	PAGARINĀTĀJGREDZENS	150X100 488801 VIESER	GAB	P	
AAQ780	M7G	3316333	KVADRĀTVEIDA VĀKS NER.TĒR.	488591 VIESER	GAB	40,63	

SAP KODI	ATL	LVI KODI	PREČU GRUPAS / PRODUKTA NOSAUKUMS	IZMĒRS	MĒRV.	CENA EUR BEZ PVN	
M7G / A2, GRĪDAS PLASTMASAS TRAPI							
AGC824	M7G	3310371V	VERTIKĀLS TRAPS AR PLUDIŅU	HL310NPR DN50/75/100 30L/MIN	GAB	43,39	
			Traps iekštelpām ar fiksācijas atloku, smaku aizturošu iekārtu Primus, ar noņemamiem augstumu regulējošajiem riņķiem 12-70mm / 123x123mm un nerūsējošā tērauda resti 115x115mm				
AGC825	M7G	3310375V	HORIZONTĀLS TRAPS AR PLUDIŅU	HL510NPR DN40/50 30L/MIN	GAB	35,73	
			Traps iekštelpām ar fiksācijas atloku, smaku aizturošu iekārtu Primus, ar noņemamiem augstumu regulējošajiem riņķiem 12-70mm / 123x123mm un nerūsējošā tērauda resti 115x115mm				
ALY300		2368038V	UNIVERSĀLAIS TRAPS	HL73Pr DN110 0,46l/sec	GAB	P	
			Universāls traps iekštelpām, ar nerūsējoša tērauda resti 115x115mm ar "Klick-Klack" 123mm x 123mm nerūsējoša tērauda rāmi, ar sauso sifonu "Primus" un daudzatskabargu gumijas blīvi savienošanai ar DN110 plastikāta caurulēm un DN100 ķeta / tērauda caurulēm. HL73Pr traps paredzēts montāžai sarežģītās vietās jaunceltnēs un rekonstruējamās ēkās.				
ASC608	M7G		TRAPS IEKŠTELPĀM	HL90PR PRIMUS DN40/50	GAB	35,25	
			Traps ar atloku, ar pagarinātāju 12-70 mm / 123 x 123 mm ar ner.tēr. Resti 115 x 115 mm Ar sauso sifonu PRIMUS. Hidroslēga augstums 30 mm. Montāžas augstums 57mm				
ASC609	M7G		TRAPA PAGARINĀTĀJS	HL340N L=80;D=110	GAB	5,66	
ASC610	M7G		HIDROIZOLĀCIJAS KOMPLEKTS	HL83.M	GAB	31,20	
ASC614	M7G		TĪRĪŠANAS LŪKA	HL98 DN110	GAB	136,98	
			Ar ner.tēr. vāciņu				
ASC615	M7G		ĀRA TRAPS	HL605 DN110	GAB	84,08	
			Perfect sērijas āra traps ar PP rāmi 244 x 244 mm ar čuguna resti 226 x 226 mm, smilšuķerāju sala izturīgu smaku aizturošu mehānismu				
ARG872	M7G		ĀRA TRAPS	HL606/1 DN110	GAB	84,08	
			Perfect sērijas āra traps ar PP rāmi 244 x 244 mm ar čuguna resti 226 x 226 mm, smilšuķerāju sala izturīgu smaku aizturošu mehānismu				
AFG101	MN3	312138	TRAPS BALTS	1 1/2"X40/50 VIEGA	GAB	6,60	
M89 / A2, JUMTA PLASTMASAS TRAPI							
ALY298	M89	3385207V	JUMTA TRAPS, VERTIKĀLS IZVADS	HL62/1 DN110 10,7l/sec	GAB	69,32	
			Traps plakaniem jumtiem ar vertikālu izvadu un siltumizolāciju, ar fiksācijas atloku un d180mm lapu ķērāju				
ASC611	M89		JUMTA TRAPS AR APSILDI	HL62.1/1 DN110	GAB	147,41	
			Traps plakaniem jumtiem ar vertikālu izvadu un elektroapsildi 10-30W, ar fiksācijas atloku un d180mm lapu ķērāju				
ASC612	M89		PAGARINĀJUMS	HL65 300mm d125mm	GAB	58,71	
ASC613	M89		DRENĀŽAS FLANCIS AR PĀREJU	HL161	GAB	26,65	
			Var izmantot kopā ar HL62, HL64 un HL69 sērijas trapiem				

SAP KODI	ATL	LVI KODI	PREČU GRUPAS / PRODUKTA NOSAUKUMS	IZMĒRS	MĒRV.	CENA EUR BEZ PVN
----------	-----	----------	-----------------------------------	--------	-------	---------------------

M89 / A2, LIETUSŪDENS TRAPI

ALY301	M89	12368044V	LIETUSŪDEŅU SAVĀKŠANAS TRAPS	HL660E DN110 / 125 6,67U/sec	GAB	15,04
--------	-----	-----------	------------------------------	------------------------------	-----	-------

Traps lietusūdeņu savākšanai no notekām ar sala izturīgu un smaku aizturošu ierīci ,
lapu uztvērēju , tīrīšanas lūku .



3303096V			LIETUSŪDEŅU SAVĀKŠANAS TRAPS	HL660/2 DN110 / 125 6,67U/sec	GAB	P
----------	--	--	------------------------------	-------------------------------	-----	---

Traps lietusūdeņu savākšanai ar smaku aizturošu ierīci , lapu uztvērēju , tīrīšanas lūku .

M89 / A2, LIETUSŪDEŅU SAVĀCĒJI

ABG161	M89	2830521	LIETUSŪDEŅU SAVĀCĒJS, EKSCENTRISKS	DN110 (315) 1067879	GAB	6,75
--------	-----	---------	------------------------------------	---------------------	-----	------



AGC326	M89	2830521L	LIETUS ŪDEŅU SAVĀCĒJA SPAINĪTIS	75-110 361801+	GAB	15,70
--------	-----	----------	---------------------------------	----------------	-----	-------

**M8V / A2, ACO NERŪSĒJOŠA TĒRAUDA GŪLIJAS**

AMY897	M8V	9721100L	ACO GŪLIJA 97211	EG150 DN100 VERT.	GAB	64,58 P
--------	-----	----------	------------------	-------------------	-----	---------



AMY898	M8V	9720000L	ACO TRAPS 97200	EG150 DN100 VERT.	GAB	99,09 P
--------	-----	----------	-----------------	-------------------	-----	---------



AMY899	M8V	9720100L	ACO TRAPS 97201	EG150 DN75 HOR.	GAB	106,25 P
--------	-----	----------	-----------------	-----------------	-----	----------



AMY900	M8V	4080030L	ACO GŪLIJA 157 408003	DN100 200X200 VERT	GAB	201,11 P
--------	-----	----------	-----------------------	--------------------	-----	----------



AMY901	M8V	4080110L	ACO GŪLIJA 157 408011	DN100 200X200 HOR	GAB	196,61 P
--------	-----	----------	-----------------------	-------------------	-----	----------



ATO342	M9V		ACO GŪLIJA 218, 1.4301	TELESKOPISKA, HORIZONTĀLA DN100	GAB	215,25
--------	-----	--	------------------------	---------------------------------	-----	--------



ATO343	M9V		ACO KANĀLS, 1.4301	400X600, H60, IZVADS 200MM	GAB	177,04
--------	-----	--	--------------------	----------------------------	-----	--------



ATO345	M9V		ACO ŠŪŅU REŽĢIS, 1.4301	368X600, H60, L15	GAB	155,74
--------	-----	--	-------------------------	-------------------	-----	--------



AMY902	M8V	4080900L	ACO GŪLIJA 157 408090	RESTE L15	GAB	36,51 P
--------	-----	----------	-----------------------	-----------	-----	---------















AMY903	M8V	4082030L	ACO GŪLIJA 157 408203	SIETS HORIZ.	GAB	23,79 P
--------	-----	----------	-----------------------	--------------	-----	---------



AMY904	M8V	4082020L	ACO GŪLIJA 157 408202	SIETS VERT.	GAB	30,15 P
--------	-----	----------	-----------------------	-------------	-----	---------



SAP KODI	ATL	LVI KODI	PREČU GRUPAS / PRODUKTA NOSAUKUMS	IZMĒRS	MĒRV.	CENA EUR BEZ PVN	
M8V / A2, ACO NERŪSĒJOŠA TĒRAUDA GŪLIJAS							
ATO344	M9V		ACO GŪLIJAS 218 SIETS, 1.4301	VERTIKĀLS, PRETG. SIETS	GAB	32,54	
AMY905	M8V		ACO TĪRĪŠANAS LŪKA 414596	DN100 150X150	GAB	88,99	
AMY906	M8V		ACO TĪRĪŠANAS LŪKA 414597	DN150 200X200	GAB	103,33	
M9V / A2, ACO POLIMĒRBETONA KANĀLI							
CD0987	M9V	132350	ACO MULTILINE KANĀLS (SEAL IN) 1.0M	V100S-1M, A-200MM	GAB	47,70	
CD0989	M9V	132352	ACO MULTILINE KANĀLS (SEAL IN) 0.5M	V100S-0,5M, A-200MM	GAB	30,27	
CD0988	M9V	132391	ACO MULTILINE SMILŠĶĒRĀJS (SEAL IN)	V100S H46, DN100	GAB	95,40	
CD0983	M9V	132385	ACO MULTILINE GALA NOSLĒGS	V100S	GAB	12,84	
AMY895	M9V	12670	ACO ČUGUNA RESTE 0.5M	MULTILINE V100S C250	GAB	23,65	
CD0984	M9V	132495	ACO BLĪVĒJUMS	23ML	GAB	4,13	
M9V / A2, ACO PLASTIKĀTA KANĀLI							
CD0986	M9V	11040	ACO MULTILINE PP KANĀLS	V100 - 1M, A-150MM	GAB	21,04	
ALQ170	M9V	11086	ACO MULTILINE PP GALA NOSLĒGS	V100	GAB	2,53	
CD0985	M9V		ACO MULTILINE PP SMILŠĶĒRĀJS	V100 - 0,5M DN100	GAB	97,83	

SAP KODI	ATL	LVI KODI	PREČU GRUPAS / PRODUKTA NOSAUKUMS	IZMĒRS	MĒRV.	CENA EUR BEZ PVN
----------	-----	----------	-----------------------------------	--------	-------	---------------------

MBX / A1, IZPLEŠANĀS TRAUKI

Temperatūra: -10...+99°C, Spiediens: 6bar, Priekšspiediens: 1,5bar

ALI371	MBX	341301T	IZPLEŠANĀS TRAUKS	5 / 1,5 ONNLINE LR CE 3/4"	GAB	18,31
ALI372	MBX	341302T	IZPLEŠANĀS TRAUKS	8 / 1,5 ONNLINE LR CE 3/4"	GAB	18,65
ALI373	MBX	341303T	IZPLEŠANĀS TRAUKS	12 / 1,5 ONNLINE LR CE 3/4"	GAB	22,09
ALI374	MBX	341304T	IZPLEŠANĀS TRAUKS	18 / 1,5 ONNLINE LR CE 3/4"	GAB	24,08
ALI375	MBX	341305T	IZPLEŠANĀS TRAUKS	25 / 1,5 ONNLINE LR CE 3/4"	GAB	27,14



ALI377	MBX	341306T	IZPLEŠANĀS TRAUKS	35 / 1,5 ONNLINE LR CE 3/4"	GAB	44,66
ALI378	MBX	341307T	IZPLEŠANĀS TRAUKS	50 / 1,5 ONNLINE LR CE 3/4"	GAB	56,17
ALI379	MBX	341308T	IZPLEŠANĀS TRAUKS	80 / 1,5 ONNLINE LR CE 1"	GAB	79,91
ALI380	MBX	341309T	IZPLEŠANĀS TRAUKS	100 / 1,5 ONNLINE LR CE 1"	GAB	111,62
ALI381	MBX	341310T	IZPLEŠANĀS TRAUKS	150 / 1,5 ONNLINE LR CE 1 1/2"	GAB	157,27
ALI382	MBX	341311T	IZPLEŠANĀS TRAUKS	200 / 1,5 ONNLINE LR CE 1 1/2"	GAB	192,78
ALI383	MBX	341312T	IZPLEŠANĀS TRAUKS	250 / 1,5 ONNLINE LR CE 1 1/2"	GAB	234,62
ALI384	MBX	341313T	IZPLEŠANĀS TRAUKS	300 / 1,5 ONNLINE LR CE 1 1/2"	GAB	276,50
ALI376	MBX	341315T	IZPLEŠANĀS TRAUKS	500 / 1,5 ONNLINE LR CE 1 1/2"	GAB	459,12



Temperatūra: -10...+99°C, Spiediens: 8bar, Priekšspiediens: 3,5bar

ALI385	MBX	341316T	IZPLEŠANĀS TRAUKS DZERAMAJAM ŪDENIM	8 / 3,5 ONNLINE LR CE 3/4"	GAB	22,39
ALI386	MBX	341317T	IZPLEŠANĀS TRAUKS DZERAMAJAM ŪDENIM	12 / 3,5 ONNLINE LR CE 3/4"	GAB	26,50
ALI387	MBX	341318T	IZPLEŠANĀS TRAUKS DZERAMAJAM ŪDENIM	18 / 3,5 ONNLINE LR CE 3/4"	GAB	29,40

**MBX / A1, IZPLEŠANĀS TRAUKU PIEDERUMI**

AME146	MBX	341400V	STIPRINĀJUMS PIE SIENAS	ONNLINE LR/LC 2 - 40L TRAUKIEM	GAB	5,28
AME148		341402V	STIPRINĀJUMS PIE SIENAS	EXTRAVAREM LR/LC 25-40L	GAB	P



CEW967	MBX		STIPRINĀJUMS IZPLEŠANĀS TRAUKAM	3/4"	GAB	11,12
--------	-----	--	---------------------------------	------	-----	-------



AMC258	MBX	558500L	AUTOMĀT.NOSLĒGVĀRSTS IZPLEŠANĀS TRAUKIEM	3/4" 558500 CALEFFI	GAB	14,54
--------	-----	---------	--	---------------------	-----	-------



CDI308	MBX	1210502	KAPES VENTILIS	DN20 PN16	GAB	12,84
--------	-----	---------	----------------	-----------	-----	-------



			AUTOMĀT.NOSLĒGVĀRSTS IZPLEŠANĀS TRAUKIEM	3/4" 558050 CALEFFI	GAB	P
			AUTOMĀT.NOSLĒGVĀRSTS IZPLEŠANĀS TRAUKIEM	1" 558060 CALEFFI	GAB	P

**MBV / A1, SPIEDTVERTNES**

Temperatūra: -10...+99°C, Spiediens: 8bar, Priekšspiediens: 2,0bar

ALI390	MBV	341332T	SPIEDTVERTNE	40 / 1,5 ONNLINE CE 1"	GAB	57,50
--------	-----	---------	--------------	------------------------	-----	-------



Temperatūra: -10...+99°C, Spiediens: 10bar, Priekšspiediens: 2,0bar



ALI391	MBV	341333T	SPIEDTVERTNE	50 / 2,0 ONNLINE LS CE 1"	GAB	82,65
ALI392	MBV	341334T	SPIEDTVERTNE	80 / 2,0 ONNLINE LS CE 1"	GAB	132,82
ALI393	MBV	341335T	SPIEDTVERTNE	100 / 2,0 ONNLINE LS CE 1"	GAB	168,03
ALI394	MBV	341336T	SPIEDTVERTNE	150 / 2,0 ONNLINE LS CE 1 1/2"	GAB	232,58
ALI395	MBV	341337T	SPIEDTVERTNE	200 / 2,0 ONNLINE LS CE 1 1/2"	GAB	292,84
ALI396	MBV	341338T	SPIEDTVERTNE	300 / 2,0 ONNLINE LS CE 1 1/2"	GAB	362,26
ALI397	MBV	341339T	SPIEDTVERTNE	500 / 2,0 ONNLINE LS CE 1 1/2"	GAB	606,28









































			SPIEDTVERTNE	REFLEX DT4 DU050	GAB	P
--	--	--	--------------	------------------	-----	---

ALI388	MBV	341330T	SPIEDTVERTNE, HORIZONTĀLA	19 / 1,5 ONNLINE LR CE	GAB	30,64
ALI389	MBV	341331T	SPIEDTVERTNE, HORIZONTĀLA	25 / 1,5 ONNLINE LR CE	GAB	31,41
ALI398	MBV	341340T	SPIEDTVERTNE, HORIZONTĀLA	50 / 2,0 ONNLINE LR CE	GAB	86,09
ALI399		341341T	SPIEDTVERTNE, HORIZONTĀLA	80 / 2,0 ONNLINE LR CE	GAB	P
ALI400		341342T	SPIEDTVERTNE, HORIZONTĀLA	100 / 2,0 ONNLINE LR CE	GAB	P



SAP KODI	ATL	LVI KODI	PREČU GRUPAS / PRODUKTA NOSAUKUMS	IZMĒRS	MĒRV.	CENA EUR BEZ PVN		
MBA / A1 , ONNLINE LODVEIDA VENTIĻI								
ALR266	MBA		MISIŅA LODVEIDA VENTILIS	3/8" FF ONNLINE	GAB	2,18		
ALR264	MBA		MISIŅA LODVEIDA VENTILIS	1/2" FF ONNLINE	GAB	2,88		
ALR265	MBA		MISIŅA LODVEIDA VENTILIS	3/4" FF ONNLINE	GAB	4,23		
ALR269	MBA		MISIŅA LODVEIDA VENTILIS	1" FF ONNLINE	GAB	6,64		
ALR270	MBA		MISIŅA LODVEIDA VENTILIS	1 1/4" FF ONNLINE	GAB	10,11		
ALR271	MBA		MISIŅA LODVEIDA VENTILIS	1 1/2" FF ONNLINE	GAB	16,94		
ALR272	MBA		MISIŅA LODVEIDA VENTILIS	2" FF ONNLINE	GAB	26,41		
ALR273	MBA		MISIŅA LODVEIDA VENTILIS	1/2" FM ONNLINE	GAB	3,29		
ALR274	MBA		MISIŅA LODVEIDA VENTILIS	3/4" FM ONNLINE	GAB	4,61		
ALR275	MBA		MISIŅA LODVEIDA VENTILIS	1" FM ONNLINE	GAB	7,27		
ALR279	MBA		MISIŅA LODVEIDA VENTILIS	1 1/4" FM ONNLINE	GAB	11,05		
ALR284	MBA		MISIŅA LODVEIDA VENTILIS	1 1/2" FM ONNLINE	GAB	17,42		
ALR285	MBA		MISIŅA LODVEIDA VENTILIS	2" FM ONNLINE	GAB	25,11		
ALR276	MBA		LODVEIDA VENTILIS AR TAURINU	1/2" F/F ONNLINE	GAB	3,16		
ALR277	MBA		LODVEIDA VENTILIS AR TAURINU	3/4" F/F ONNLINE	GAB	4,76		
ALR278	MBA		LODVEIDA VENTILIS AR TAURINU	1" F/F ONNLINE	GAB	7,35		
ALR280	MBA		LODVEIDA VENTILIS AR TAURINU	1/2" F/M ONNLINE	GAB	3,29		
ALR281	MBA		LODVEIDA VENTILIS AR TAURINU	3/4" F/M ONNLINE	GAB	4,61		
ALR282	MBA		LODVEIDA VENTILIS AR TAURINU	1" F/M ONNLINE	GAB	7,27		
ALR267	MBA		LAISTĀMAIS KRĀNS	1/2" X3/4" ONNLINE	GAB	3,21		
ALR268	MBA		LAISTĀMAIS KRĀNS	3/4"X1" ONNLINE	GAB	3,65		
ALT416		4098920	PIEBARŠANAS VENTILIS	1/2 X 12/15MM ONNLINE	GAB	P		
ALT417		4098925	PIEBARŠANAS VENTILIS	3/4 X 18/22MM ONNLINE	GAB	P		
ALT413		4098900	PILDĪŠANAS VENTILIS	1/2 X 1/2 ONNLINE	GAB	P		
ALT414		4098905	PILDĪŠANAS VENTILIS	15 X 15MM ONNLINE	GAB	P		
ALR283	MBA	ALR283-ONN	VELĀS MAŠĪNAS KRĀNS , LODVEIDA	1/2"X3/4" ONNLINE	GAB	2,26		
AMT859	MN1	E102052	DUŠAS PIEVIENOJUMA KOMPLEKTS	3/4 X 1/2 / 2GAB. OPAL	GAB	14,57		
MBA / A1 , GENEBRE LODVEIDA VENTIĻI								
PN25 Max.temperatūra 180°C . PTFE blīvējums .Standarta caurplūde								
ALQ539	MBA	302804L	MISIŅA LODVEIDA VENTILIS	1/2" 3028 04 GENEBRE	GAB	2,55		
ALQ540	MBA	302805L	MISIŅA LODVEIDA VENTILIS	3/4" 3028 05 GENEBRE	GAB	3,71		
ALQ541	MBA	302806L	MISIŅA LODVEIDA VENTILIS	1" 3028 06 GENEBRE	GAB	5,98		
ALQ542	MBA	302807L	MISIŅA LODVEIDA VENTILIS	1 1/4" 3028 07 GENEBRE	GAB	8,36		
ALQ543	MBA	302808L	MISIŅA LODVEIDA VENTILIS	1 1/2" 3028 08 GENEBRE	GAB	14,25		
ALQ544	MBA	302809L	MISIŅA LODVEIDA VENTILIS	2" 3028 09 GENEBRE	GAB	20,44		
AFF573	MBA	3735007L	MISIŅA LODVEIDA VENTILIS	2 1/2" 3028 10 GENEBRE	GAB	48,27		
AGC624	MBA	3735008L	MISIŅA LODVEIDA VENTILIS	3" 3028 11 GENEBRE	GAB	77,60		
AGC698	MBA	3735009L	MISIŅA LODVEIDA VENTILIS	4" 3028 12 GENEBRE	GAB	119,79		
PN40 Max.temperatūra 180°C . PTFE blīvējums .Pilna caurplūde								
AGD759	MBA	3735301L	MISIŅA LODVEIDA VENTILIS	1/2" 3020 04 GENEBRE	GAB	3,98		
AGD760	MBA	3735302L	MISIŅA LODVEIDA VENTILIS	3/4" 3020 05 GENEBRE	GAB	5,89		
AGD761	MBA	3735303L	MISIŅA LODVEIDA VENTILIS	1" 3020 06 GENEBRE	GAB	9,33		
AGD762	MBA	3735304L	MISIŅA LODVEIDA VENTILIS	1 1/4" 3020 07 GENEBRE	GAB	14,55		
AGD763	MBA	3735305L	MISIŅA LODVEIDA VENTILIS	1 1/2" 3020 08 GENEBRE	GAB	20,50		
AGD764	MBA	3735306L	MISIŅA LODVEIDA VENTILIS	2" 3020 09 GENEBRE	GAB	31,41		

SAP KODI	ATL	LVI KODI	PREČU GRUPAS / PRODUKTA NOSAUKUMS	IZMĒRS	MĒRV.	CENA EUR BEZ PVN
MBA / A1 , GENEBRE LODVEIDA VENTIĻI						
PN25 Max.temperatūra 180°C . PTFE blīvējums .Pilna caurplūde . Divpusēja ieeja 1/4"						
ALQ545	MBA	303204L	MISIŅA LODVEIDA VENTILIS AR IZLAIDI	1/2" GENEBRE 3032 04	GAB	4,36
ALQ546	MBA	303205L	MISIŅA LODVEIDA VENTILIS AR IZLAIDI	3/4" GENEBRE 3032 05	GAB	6,84
ALQ547	MBA	303206L	MISIŅA LODVEIDA VENTILIS AR IZLAIDI	1" GENEBRE 3032 06	GAB	9,89
PN25 . Pilna caurplūde. Max.180°C						
AMC250	MBA	505121L	ATGAISOTĀJS	1/4" 505121	GAB	1,38
PN25 Max.temperatūra 180°C . PTFE blīvējums .Pilna caurplūde						
AFF129	MBA	3735251L	MISIŅA LODVEIDA VENTILIS	1/2" F/M 3034 04 GENEBRE	GAB	3,33
AFF130	MBA	3735252L	MISIŅA LODVEIDA VENTILIS	3/4" F/M 3034 05 GENEBRE	GAB	5,49
AFF131	MBA	3735253L	MISIŅA LODVEIDA VENTILIS	1" F/M 3034 06 GENEBRE	GAB	8,15
AFG095	MBA	3735254L	MISIŅA LODVEIDA VENTILIS	1 1/4" F/M 3034 07 GENEBRE	GAB	12,76
AFG096	MBA	3735255L	MISIŅA LODVEIDA VENTILIS	1 1/2" F/M 3034 08 GENEBRE	GAB	18,53
AFG097	MBA	3735256L	MISIŅA LODVEIDA VENTILIS	2" F/M 3034 09 GENEBRE	GAB	27,73
PN25 Max.temperatūra 180°C . PTFE blīvējums .Pilna caurplūde						
AGC886	MBA	3735271L	MISIŅA LODVEIDA VENTILIS	1/2" M/M 3033 04 GENEBRE	GAB	3,83
AGC887	MBA	3735272L	MISIŅA LODVEIDA VENTILIS	3/4" M/M 3033 05 GENEBRE	GAB	6,30
AGC888	MBA	3735273L	MISIŅA LODVEIDA VENTILIS	1" M/M 3033 06 GENEBRE	GAB	9,16
PN25 Max.temperatūra 180°C . PTFE blīvējums .Pilna caurplūde						
AAI304	MBA	3702008	LODVEIDA VENTILIS AR TAURIŅU	1/2" F/F 3035 04 GENEBRE	GAB	3,16
AAI305	MBA	3702010	LODVEIDA VENTILIS AR TAURIŅU	3/4" F/F 3035 05 GENEBRE	GAB	5,14
AGC193	MBA	3702012L	LODVEIDA VENTILIS AR TAURIŅU	1" F/F 3035 06 GENEBRE	GAB	7,81
PN25 Max.temperatūra 180°C . PTFE blīvējums .Pilna caurplūde						
AAI308	MBA	3702024	LODVEIDA VENTILIS AR TAURIŅU	1/2" F/M 3036 04 GENEBRE	GAB	3,33
AGC194	MBA	3702026L	LODVEIDA VENTILIS AR TAURIŅU	3/4" F/M 3036 05 GENEBRE	GAB	5,35
AGC195	MBA	3702028L	LODVEIDA VENTILIS AR TAURIŅU	1" F/M 3036 06 GENEBRE	GAB	8,10
PN25 Max.temperatūra 180°C . PTFE blīvējums .Pilna caurplūde						
AFZ378	MBA	3740040L	LODVEIDA VENTILIS AR SASKRŪVI	1/2" F/M 3046 04 GENEBRE	GAB	4,50
AFZ379	MBA	3740041L	LODVEIDA VENTILIS AR SASKRŪVI	3/4" F/M 3046 05 GENEBRE	GAB	7,35
AGB935	MBA	3740042L	LODVEIDA VENTILIS AR SASKRŪVI	1" F/M 3046 06 GENEBRE	GAB	11,43
CFJ992	MBA	3048 07	LOD.VENT. AR SASKR.	1 1/4 3048 07	GAB	18,97
CFJ984	MBA	3048 08	LOD.VENT. AR SASKR.	1 1/2 3048 08	GAB	29,79
CFJ986	MBA	3048 09	LOD.VENT. AR SASKR.	2" 3048 09	GAB	44,59
PN25 Max.temperatūra 180°C . PTFE blīvējums .Pilna caurplūde						
AGD375	MBA	3740051L	LEŅĶVEIDA VENTILIS AR SASKRŪVI	3/4"X3/4" F/M 3075 05	GAB	10,29
AGD376		3740052L	LEŅĶVEIDA VENTILIS AR SASKRŪVI	1 X1" F/M 3075 06	GAB	P
PN25 . Pilna caurplūde. Max.180°C						
PN25 Max.temperatūra 180°C . PTFE blīvējums .Pilna caurplūde						
AAI276	MBA	3851408	IZLAIŠANAS KRĀNS	1/2"X 15 3044 04 GENEBRE	GAB	3,75
PN25 Max.temperatūra 100°C . PTFE blīvējums .Pilna caurplūde						
AAL625	MBA	6500522	LAISTĀMAIS KRĀNS	1/2" X3/4" 3059 04 GENEBRE	GAB	3,24
AAL626	MBA	6500524	LAISTĀMAIS KRĀNS	3/4"X1" 3059 05 GENEBRE	GAB	4,42
PN16 . Pilna caurplūde. Max.100°C						
AFZ950	MBA	3740001L	VEĻAS MAŠĪNAS KRĀNS , LODVEIDA	1/2"X3/4" 3091 04 GENEBRE	GAB	3,92
AGC625		3740030L	LEŅĶVEIDA VENTILIS , LODVEIDA	1/2"X3/8" 3094 04 GENEBRE	GAB	P
AFZ376	MBA	3740031L	LEŅĶVEIDA VENTILIS , LODVEIDA	1/2"X1/2" 3094 05 GENEBRE	GAB	2,36

SAP KODI	ATL	LVI KODI	PREČU GRUPAS / PRODUKTA NOSAUKUMS	IZMĒRS	MĒRV.	CENA EUR BEZ PVN	
MBA / A1 , LODVEIDA VENTILĪ							
AGB934		3740033L	MAISĪTĀJA PIEVIENOJUMS	1/2"X3/8" 10MM ARCO A-80 TECH	GAB	P	
AB0454		6580942	KOMPRESIJAS VENTILĪ	10X10 HROMĒTS	GAB	P	
MBA / A1 , TIEMME LODVEIDA VENTILĪ							
ALM260	MBA	3735001T	LODVEIDA VENTILIS TIEMME	1/2" IE/IE PN30	GAB	3,33	
ALM261	MBA	3735002T	LODVEIDA VENTILIS TIEMME	3/4" IE/IE PN30	GAB	5,04	
ALM262	MBA	3735003T	LODVEIDA VENTILIS TIEMME	1" IE/IE PN30	GAB	7,63	
ALM263	MBA	3735004T	LODVEIDA VENTILIS TIEMME	1 1/4" IE/IE PN25	GAB	12,20	
ALM264	MBA	3735005T	LODVEIDA VENTILIS TIEMME	1 1/2" IE/IE PN25	GAB	17,16	
ALM265	MBA	3735006T	LODVEIDA VENTILIS TIEMME	2" IE/IE PN25	GAB	27,71	
ALM266	MBA	3735251T	LODVEIDA VENTILIS TIEMME	1/2" IE/Ā PN30	GAB	3,89	
ALM267	MBA	3735252T	LODVEIDA VENTILIS TIEMME	3/4" IE/Ā PN30	GAB	5,64	
ALM268	MBA	3735253T	LODVEIDA VENTILIS TIEMME	1" IE/Ā PN30	GAB	8,40	
ALM269	MBA	3735254T	LODVEIDA VENTILIS TIEMME	1 1/4" IE/Ā PN25	GAB	13,59	
ALM270	MBA	3735255T	LODVEIDA VENTILIS TIEMME	1 1/2" IE/Ā PN25	GAB	18,93	
ALM271	MBA	3735256T	LODVEIDA VENTILIS TIEMME	2" IE/Ā PN25	GAB	30,56	
AMP870	MBA	3950400T	L0D.VENT.AR SASKRŪVI TIEMME	1/2" IE/Ā PN30	GAB	5,06	
AMP871	MBA	3950401T	L0D.VENT.AR SASKRŪVI TIEMME	3/4" IE/Ā PN30	GAB	7,67	
AMP872	MBA	3950402T	L0D.VENT.AR SASKRŪVI TIEMME	1" IE/Ā PN30	GAB	11,82	
AMP873	MBA	3950403T	L0D.VENT.AR SASKRŪVI TIEMME	1 1/4" IE/Ā PN25	GAB	18,85	
ANB949	MBA	23950404T	L0D.VENT.AR TAURIŅU TIEMME	1/2"IE/IE PN30	GAB	3,21	
ANB950	MBA	23950405T	L0D.VENT.AR TAURIŅU TIEMME	3/4"IE/IE PN30	GAB	4,76	
ANB951	MBA	23950406T	L0D.VENT.AR TAURIŅU TIEMME	1"IE/IE PN30	GAB	7,33	
ANB952	MBA	23950407T	L0D.VENT.AR TAURIŅU TIEMME	1 1/4"IE/IE PN25	GAB	13,33	
ANB953	MBA	23950408T	L0D.VENT.AR TAURIŅU TIEMME	1/2"IE/Ā PN30	GAB	3,78	
ANB954	MBA	23950409T	L0D.VENT.AR TAURIŅU TIEMME	3/4"IE/Ā PN30	GAB	5,38	
ANB955	MBA	23950410T	L0D.VENT.AR TAURIŅU TIEMME	1"IE/Ā PN30	GAB	8,06	
ANB956	MBA	23950411T	L0D.VENT.AR TAURIŅU TIEMME	1 1/4"IE/Ā PN25	GAB	15,79	
ANB960	MBA	23950412T	L0DVEIDA VENTILIS TIEMME	1/2"Ā/Ā PN30	GAB	3,98	
ANB961	MBA	23950413T	L0DVEIDA VENTILIS TIEMME	3/4"Ā/Ā PN30	GAB	5,88	
ANB962	MBA	23950414T	L0DVEIDA VENTILIS TIEMME	1"Ā/Ā PN30	GAB	10,02	
ANB963	MBA	23950415T	L0DVEIDA VENTILIS TIEMME	1 1/4"Ā/Ā PN25	GAB	16,24	
ANB957	MBA	2953040T	VELĀS MAŠĪNAS KRĀNS TIEMME	1/2"X3/4"	GAB	5,68	
ANB958	MBA	3950330T	LAISTĪŠANAS KRĀNS TIEMME	1/2"	GAB	5,96	
ANB959	MBA	3950332T	LAISTĪŠANAS KRĀNS TIEMME	3/4"	GAB	7,63	
ASB693	MBA	2090001	KĀTA PAGARINĀJUMS	3/8" - 1/2"	GAB	6,60	
ASB694	MBA	2090003	KĀTA PAGARINĀJUMS	3/4" - 1"	GAB	8,44	
ASB695	MBA	2090002	KĀTA PAGARINĀJUMS	1 1/4"-1 1/2"	GAB	9,32	
ASD537	MBA	29500016	LEŅŅVEIDA VENTILIS , SĒŽAS TIPI	1/2 "X 10mm 2900C	GAB	4,27	
ASD538	MBA	29500013	LEŅŅVEIDA VENTILIS , SĒŽAS TIPI	1/2 "X 3/8" 3901C	GAB	3,53	
ASD539	MBA	29500008	LEŅŅVEIDA VENTILIS , SĒŽAS TIPI	1/2 "X 1/2" 3901C	GAB	3,53	

SAP KODI	ATL	LVI KODI	PREČU GRUPAS / PRODUKTA NOSAUKUMS	IZMĒRS	MĒRV.	CENA EUR BEZ PVN
MBN / A3 , ONNLINE NERŪSĒJOŠĀ TĒRAUDA LODVEIDA VENTIĻI						
ABW359		3761004	NT LODV. VENT. PTFE+25% CARBON , IEKŠ.V.	DN15 PN40 2500K FB C 316	GAB	P
ABW360		3761005	NT LODV. VENT. PTFE+25% CARBON , IEKŠ.V.	DN20 PN40 2500K FB C 316	GAB	P
ABW361		3761006	NT LODV. VENT. PTFE+25% CARBON , IEKŠ.V.	DN25 PN40 2500K FB C 316	GAB	P
ABW362		3761007	NT LODV. VENT. PTFE+25% CARBON , IEKŠ.V.	DN32 PN40 2500K FB C 316	GAB	P
ABW363		3761008	NT LODV. VENT. PTFE+25% CARBON , IEKŠ.V.	DN40 PN40 2500K FB C 316	GAB	P
ABW364		3761009	NT LODV. VENT. PTFE+25% CARBON , IEKŠ.V.	DN50 PN40 2500K FB C 316	GAB	P
ABW365		3761010	NT LODV. VENT. PTFE+25% CARBON , IEKŠ.V.	DN65 PN40 2500K FB C 316	GAB	P
ABW366		3761011	NT LODV. VENT. PTFE+25% CARBON , IEKŠ.V.	DN80 PN40 2500K FB C 316	GAB	P
ABW367		3761012	NT LODV. VENT. PTFE+25% CARBON , IEKŠ.V.	DN100 PN40 2500K FB C 316	GAB	P
ABW389		3761029	NT LODV. VENT. PTFE+25% CARBON , IEKŠ.V.	DN15 PN40 2707K FB C 316	GAB	P
ABW390		3761030	NT LODV. VENT. PTFE+25% CARBON , IEKŠ.V.	DN20 PN40 2707K FB C 316	GAB	P
ABW391		3761031	NT LODV. VENT. PTFE+25% CARBON , IEKŠ.V.	DN25 PN40 2707K FB C 316	GAB	P
ABW392		3761032	NT LODV. VENT. PTFE+25% CARBON , IEKŠ.V.	DN32 PN40 2707K FB C 316	GAB	P
ABW393		3761033	NT LODV. VENT. PTFE+25% CARBON , IEKŠ.V.	DN40 PN40 2707K FB C 316	GAB	P
ABW394		3761034	NT LODV. VENT. PTFE+25% CARBON , IEKŠ.V.	DN50 PN40 2707K FB C 316	GAB	P
ABW395		3761035	NT LODV. VENT. PTFE+25% CARBON , IEKŠ.V.	DN65 PN40 2707K FB C 316	GAB	P
ABW396		3761036	NT LODV. VENT. PTFE+25% CARBON , IEKŠ.V.	DN80 PN40 2707K FB C 316	GAB	P
ABW397		3761037	NT LODV. VENT. PTFE+25% CARBON , IEKŠ.V.	DN100 PN40 2707K FB C 316	GAB	P
ABW570		3761054	NT LODV. VENT. PEEK-BLĪV. IEKŠ.V.	DN15 PN64 2808K FB C 316	GAB	P
ABW571		3761055	NT LODV. VENT. PEEK-BLĪV. IEKŠ.V.	DN20 PN64 2808K FB C 316	GAB	P
ABW572		3761056	NT LODV. VENT. PEEK-BLĪV. IEKŠ.V.	DN25 PN64 2808K FB C 316	GAB	P
ABW573		3761057	NT LODV. VENT. PEEK-BLĪV. IEKŠ.V.	DN32 PN64 2808K FB C 316	GAB	P
ABW574		3761058	NT LODV. VENT. PEEK-BLĪV. IEKŠ.V.	DN40 PN64 2808K FB C 316	GAB	P
ABW575		3761059	NT LODV. VENT. PEEK-BLĪV. IEKŠ.V.	DN50 PN64 2808K FB C 316	GAB	P
ABW339		3761304	NT LODV. VENT. PTFE+25% CARBON , METIN.	DN15 PN40 2500 PH FB C 316	GAB	P
ABW340		3761305	NT LODV. VENT. PTFE+25% CARBON , METIN.	DN20 PN40 2500 PH FB C 316	GAB	P
ABW341		3761306	NT LODV. VENT. PTFE+25% CARBON , METIN.	DN25 PN40 2500 PH FB C 316	GAB	P
ABW342		3761307	NT LODV. VENT. PTFE+25% CARBON , METIN.	DN32 PN40 2500 PH FB C 316	GAB	P
ABW343		3761308	NT LODV. VENT. PTFE+25% CARBON , METIN.	DN40 PN40 2500 PH FB C 316	GAB	P
ABW344		3761309	NT LODV. VENT. PTFE+25% CARBON , METIN.	DN50 PN40 2500 PH FB C 316	GAB	P
ABW345		3761310	NT LODV. VENT. PTFE+25% CARBON , METIN.	DN65 PN40 2500 PH FB C 316	GAB	P
ABW346		3761311	NT LODV. VENT. PTFE+25% CARBON , METIN.	DN80 PN40 2500 PH FB C 316	GAB	P
ABW347		3761312	NT LODV. VENT. PTFE+25% CARBON , METIN.	DN100 PN40 2500 PH FB C 316	GAB	P
ABW369		3761329	NT LODV. VENT. PTFE+25% CARBON , METIN.	DN15 PN40 2707PH FB C 316	GAB	P
ABW370		3761330	NT LODV. VENT. PTFE+25% CARBON , METIN.	DN20 PN40 2707PH FB C 316	GAB	P
ABW371		3761331	NT LODV. VENT. PTFE+25% CARBON , METIN.	DN25 PN40 2707PH FB C 316	GAB	P
ABW372		3761332	NT LODV. VENT. PTFE+25% CARBON , METIN.	DN32 PN40 2707PH FB C 316	GAB	P
ABW373		3761333	NT LODV. VENT. PTFE+25% CARBON , METIN.	DN40 PN40 2707PH FB C 316	GAB	P
ABW374		3761334	NT LODV. VENT. PTFE+25% CARBON , METIN.	DN50 PN40 2707PH FB C 316	GAB	P
ABW375		3761335	NT LODV. VENT. PTFE+25% CARBON , METIN.	DN65 PN40 2707PH FB C 316	GAB	P
ABW376		3761336	NT LODV. VENT. PTFE+25% CARBON , METIN.	DN80 PN40 2707PH FB C 316	GAB	P
ABW377		3761337	NT LODV. VENT. PTFE+25% CARBON , METIN.	DN100 PN40 2707PH FB C 316	GAB	P
ABW550		3761354	NT LODV. VENT. PEEK-BLĪV. IEKŠ.V.	DN15 PN64 2808 PH FB C 316	GAB	P
ABW551		3761355	NT LODV. VENT. PEEK-BLĪV. IEKŠ.V.	DN20 PN64 2808 PH FB C 316	GAB	P
ABW552		3761356	NT LODV. VENT. PEEK-BLĪV. IEKŠ.V.	DN25 PN64 2808 PH FB C 316	GAB	P
ABW553		3761357	NT LODV. VENT. PEEK-BLĪV. IEKŠ.V.	DN32 PN64 2808 PH FB C 316	GAB	P
ABW554		3761358	NT LODV. VENT. PEEK-BLĪV. IEKŠ.V.	DN40 PN64 2808 PH FB C 316	GAB	P
ABW555		3761359	NT LODV. VENT. PEEK-BLĪV. IEKŠ.V.	DN50 PN64 2808 PH FB C 316	GAB	P
AAP950		3798323	NER.TĒRAUDA LOD. VENTILIS , METIN	NPT1/2" PN40 AISI316 209K	GAB	P
AAP952	MBN	3798325	NER.TĒRAUDA LOD. VENTILIS , METIN	NPT1" PN40 AISI316 209K	GAB	P
AAP953		3798326	NER.TĒRAUDA LOD. VENTILIS , METIN	NPT11/4" PN40 AISI316 209K	GAB	P
AAP954		3798327	NER.TĒRAUDA LOD. VENTILIS , METIN	NPT11/2" PN40 AISI316 209K	GAB	P
AAP955		3798328	NER.TĒRAUDA LOD. VENTILIS , METIN	NPT2" PN40 AISI316 209K	GAB	P

SAP KODI	ATL	LVI KODI	PREČU GRUPAS / PRODUKTA NOSAUKUMS	IZMĒRS	MĒRV.	CENA EUR BEZ PVN
----------	-----	----------	-----------------------------------	--------	-------	---------------------

MBN / A3, ONNLINE NERŪSĒJOŠĀ TĒRAUDA LODVEIDA VENTIĻI

ACL956		3798451	NT LODV. VENT. PTFE+25% CARBON , ATLOKU	DN15 PN40 2707L FB C 316	GAB	P
ACL957		3798452	NT LODV. VENT. PTFE+25% CARBON , ATLOKU	DN20 PN40 2707L FB C 316	GAB	P
ACL958		3798453	NT LODV. VENT. PTFE+25% CARBON , ATLOKU	DN25 PN40 2707L FB C 316	GAB	P
ACL959		3798454	NT LODV. VENT. PTFE+25% CARBON , ATLOKU	DN32 PN40 2707L FB C 316	GAB	P
ACL960		3798455	NT LODV. VENT. PTFE+25% CARBON , ATLOKU	DN40 PN40 2707L FB C 316	GAB	P
ACL961		3798456	NT LODV. VENT. PTFE+25% CARBON , ATLOKU	DN50 PN40 2707L FB C 316	GAB	P
ACL962		3798457	NT LODV. VENT. PTFE+25% CARBON , ATLOKU	DN65 PN40 2707L FB C 316	GAB	P
ACL963		3798458	NT LODV. VENT. PTFE+25% CARBON , ATLOKU	DN80 PN40 2707L FB C 316	GAB	P
ACL964		3798459	NT LODV. VENT. PTFE+25% CARBON , ATLOKU	DN100 PN40 2707L FB C 316	GAB	P



MBN / A3, NERŪSĒJOŠĀ TĒRAUDA LODVEIDA VENTIĻI

Max.temperatūra -25 ...+180°C . PTFE + 15% GF blīvējums .

ACZ730	MBN	3798271	NERŪSĒJOŠĀ TĒRAUDA LODVEIDA VENTILIS	1/2 PN 64 ASI 316 202504	GAB	14,10
ACZ731	MBN	3798272	NERŪSĒJOŠĀ TĒRAUDA LODVEIDA VENTILIS	3/4 PN 64 ASI 316 202505	GAB	22,03
ACZ732	MBN	3798273	NERŪSĒJOŠĀ TĒRAUDA LODVEIDA VENTILIS	1 PN 64 ASI 316 202506	GAB	26,58
ACZ733	MBN	3798274	NERŪSĒJOŠĀ TĒRAUDA LODVEIDA VENTILIS	1 1/4 PN 64 ASI 316 202507	GAB	43,21
ACZ734	MBN	3798275	NERŪSĒJOŠĀ TĒRAUDA LODVEIDA VENTILIS	1 1/2 PN 64 ASI 316 202508	GAB	56,55
ACZ735	MBN	3798276	NERŪSĒJOŠĀ TĒRAUDA LODVEIDA VENTILIS	2 PN 64 ASI 316 202509	GAB	81,40



Max.temperatūra -25 ...+180°C . PTFE + 15% GF blīvējums .

AAM685	MBN		NERŪSĒJOŠĀ TĒRAUDA LODVEIDA VENTILIS	1/4 PN40 AISI316 2017K	GAB	4,56
AAM686	MBN		NERŪSĒJOŠĀ TĒRAUDA LODVEIDA VENTILIS	3/8 PN40 AISI316 2017K	GAB	5,15
AAM677	MBN	3798103	NERŪSĒJOŠĀ TĒRAUDA LODVEIDA VENTILIS	1/2 PN 40 ASI 316 201404	GAB	8,41
AAM678	MBN	3798104	NERŪSĒJOŠĀ TĒRAUDA LODVEIDA VENTILIS	3/4 PN 40 ASI 316 201405	GAB	11,51
AAM679	MBN	3798105	NERŪSĒJOŠĀ TĒRAUDA LODVEIDA VENTILIS	1 PN 40 ASI 316 201406	GAB	15,60
AAM680	MBN	3798106	NERŪSĒJOŠĀ TĒRAUDA LODVEIDA VENTILIS	1 1/4 PN 40 ASI 316 201407	GAB	24,40
AAM681	MBN	3798107	NERŪSĒJOŠĀ TĒRAUDA LODVEIDA VENTILIS	1 1/2 PN 40 ASI 316 201408	GAB	34,78
AAM682	MBN	3798108	NERŪSĒJOŠĀ TĒRAUDA LODVEIDA VENTILIS	2 PN 40 ASI 316 201409	GAB	55,50
AAM683		3798109	NERŪSĒJOŠĀ TĒRAUDA LODVEIDA VENTILIS	2 1/2 PN 40 ASI 316 201410	GAB	P
AAM684		3798110	NERŪSĒJOŠĀ TĒRAUDA LODVEIDA VENTILIS	3 PN 40 ASI 316 201411	GAB	P



Max.temperatūra -25 ...+180°C . PTFE + 15% GF blīvējums .

ATO279	MBN		NER. TĒRAUDA LOD. VENTILIS , METIN	DN15, AISI316	GAB	14,04
ATO280	MBN		NER. TĒRAUDA LOD. VENTILIS , METIN	DN20, AISI316	GAB	19,03
ATO281	MBN		NER. TĒRAUDA LOD. VENTILIS , METIN	DN25, AISI316	GAB	25,40
ATO282	MBN		NER. TĒRAUDA LOD. VENTILIS , METIN	DN32, AISI316	GAB	33,97
ATO283	MBN		NER. TĒRAUDA LOD. VENTILIS , METIN	DN40, AISI316	GAB	50,00
ATO284	MBN		NER. TĒRAUDA LOD. VENTILIS , METIN	DN50, AISI316	GAB	73,70
ATO285	MBN		NER. TĒRAUDA LOD. VENTILIS , METIN	DN65, AISI316	GAB	138,50
ATO286	MBN		NER. TĒRAUDA LOD. VENTILIS , METIN	DN80, AISI316	GAB	191,28
ATO287	MBN		NER. TĒRAUDA LOD. VENTILIS , METIN	DN100, AISI316	GAB	336,00



MBN / A3, ONNLINE NERŪSĒJOŠĀ TĒRAUDA 3-VIRZIENU LODVEIDA VENTIĻI

ABI587		3798132	NT 3-VIRZIENU L-VEIDA LODVEIDA VĀRSTS	1/2" PN64 2058L AISI316	GAB	P
ABI588		3798133	NT 3-VIRZIENU L-VEIDA LODVEIDA VĀRSTS	3/4" PN64 2058L AISI316	GAB	P
ABI589		3798134	NT 3-VIRZIENU L-VEIDA LODVEIDA VĀRSTS	1" PN64 2058L AISI316	GAB	P
ABI590		3798135	NT 3-VIRZIENU L-VEIDA LODVEIDA VĀRSTS	1 1/4" PN64 AISI316 2058L	GAB	P
ABI591		3798136	NT 3-VIRZIENU L-VEIDA LODVEIDA VĀRSTS	1 1/2" PN64 AISI316 2058L	GAB	P
ABI592		3798137	NT 3-VIRZIENU L-VEIDA LODVEIDA VĀRSTS	2" PN64 AISI316 2058L	GAB	P
ABI593		3798150	NT 3-VIRZIENU T-VEIDA LODVEIDA VĀRSTS	1/2" PN64 2058T AISI316	GAB	P
ABI594		3798151	NT 3-VIRZIENU T-VEIDA LODVEIDA VĀRSTS	3/4" PN64 2058T AISI316	GAB	P
ABI595		3798152	NT 3-VIRZIENU T-VEIDA LODVEIDA VĀRSTS	1" PN64 2058T AISI316	GAB	P
ABI596		3798153	NT 3-VIRZIENU T-VEIDA LODVEIDA VĀRSTS	1 1/4" PN64 AISI316 2058T	GAB	P
ABI597		3798154	NT 3-VIRZIENU T-VEIDA LODVEIDA VĀRSTS	1 1/2" PN64 AISI316 2058T	GAB	P
ABI598		3798155	NT 3-VIRZIENU T-VEIDA LODVEIDA VĀRSTS	2" PN64 AISI316 2058T	GAB	P



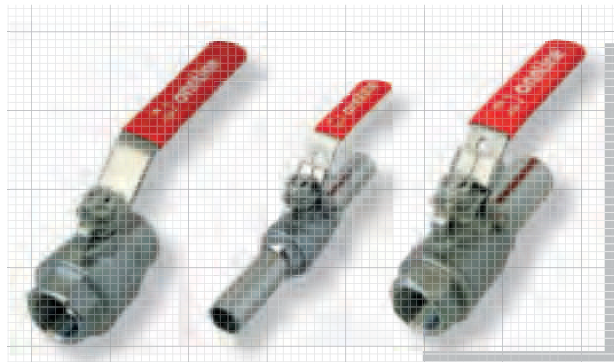

Onnline lodveida vārsts 209

- Divdaļīgs lodveida ventilis PN40
- PTFE blīve, 15% stiklašķiedras pastiprinātājs
- Pilna caurplūde, samazināts spiediena zudums
- Triecienizturīgs kāts
- Maksimālā temperatūra 180 C
- Roktura noslēgs

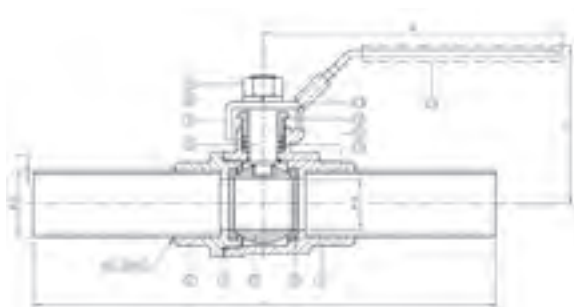

Izmēri

Kodi	Tips	DN	d	D	T	L	H	W
3798210	209 H	15	15	21,3	1,65	160	58	100
3798211	209 H	20	20	26,7	1,65	170	63,5	125
3798212	209 H	25	25	33,4	1,65	180	76	149
3798213	209 H	32	32	42,2	1,65	190	83	149
3798214	209 H	40	38	48,3	1,65	200	102	190
3798215	209 H	50	50	60,3	1,65	220	108	190

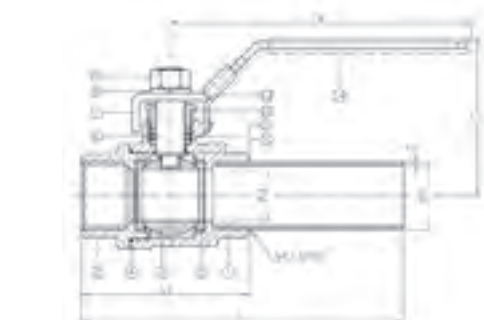

Kodi	Tips	DN	d	D	T	L	L1	H	W
3798240	209 H/K	15	15	21,3	1,65	117,5	75	58	100
3798241	209 H/K	20	20	26,7	1,65	125	80	63,5	125
3798242	209 H/K	25	25	33,4	1,65	135	90	76	149
3798243	209 H/K	32	32	42,2	1,65	150	110	83	149
3798244	209 H/K	40	38	48,3	1,65	160	120	102	190
3798245	209 H/K	50	50	60,3	1,65	180	140	108	190

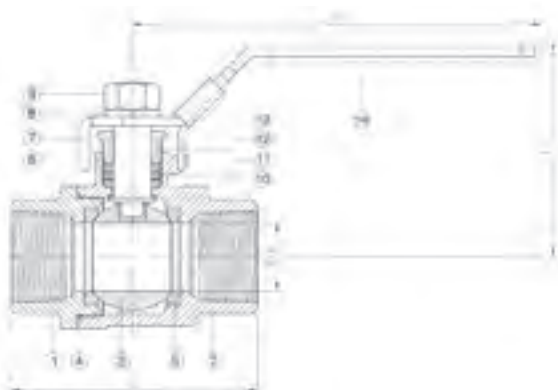

Kodi	Tips	Kodi	Tips	DN	d	L	H	W
3798312	209 KR	3798321	209 KNPT	1/4"	11,5	55	59	100
3798313	209 KR	3798322	209 KNPT	3/8"	12,5	60	59	100
3798314	209 KR	3798323	209 KNPT	1/2"	15	75	59	100
3798315	209 KR	3798324	209 KNPT	3/4"	20	80	64	125
3798316	209 KR	3798325	209 KNPT	1"	25	90	78	149
3798317	209 KR	3798326	209 KNPT	1 1/4"	32	110	83	149
3798318	209 KR	3798327	209 KNPT	1 1/2"	38	120	102	190
3798319	209 KR	3798328	209 KNPT	2"	50	140	108	190

Nr	Daļas	Materiāls
1	Korpuss	ASTM A351-CF8M
2	Uzmava	
3	Lode	
4	Korpusa blīve	PTFE
5	Lodes blīve	RTFE
6	Kāts	ASTM A276-316
7	Rokturis	AISI 304
8	Atsperes paplāksne	
9	Kāta uzgrieznis	
10	Vilce	PTFE
11	Blīvējums	
12	Blīvslēga uzgrieznis	AISI 304
13	Aizgriežņa noslēdzējs	
14	Roktura uzmava	

SAP KODI	ATL	LVI KODI	PREČU GRUPAS / PRODUKTA NOSAUKUMS	IZMĒRS	MĒRV.	CENA EUR BEZ PVN
----------	-----	----------	-----------------------------------	--------	-------	---------------------

MBE / A3 , ONNLINE TĒRAUDA LODVEIDA VENTIĻI

Korpuss:WCB(GS-C25) , Lode :AISI316/Cr , Kāta Blīvējums: 25% CFTE , Lodes sēža: PEEK , Korpusa sēža: Grafīts , T = +200°C

ADL898		3798041	TĒRAUDA LODV. VENT. PEEK-BLĪV. METIN.	DN15 PN64 2808C PH C.STEEL	GAB	P
ADL899		3798042	TĒRAUDA LODV. VENT. PEEK-BLĪV. METIN.	DN20 PN64 2808C PH C.STEEL	GAB	P
ADL900		3798043	TĒRAUDA LODV. VENT. PEEK-BLĪV. METIN.	DN25 PN64 2808C PH C.STEEL	GAB	P
ADL901		3798044	TĒRAUDA LODV. VENT. PEEK-BLĪV. METIN.	DN32 PN64 2808C PH C.STEEL	GAB	P
ADL902		3798045	TĒRAUDA LODV. VENT. PEEK-BLĪV. METIN.	DN40 PN64 2808C PH C.STEEL	GAB	P
ADL903		3798046	TĒRAUDA LODV. VENT. PEEK-BLĪV. METIN.	DN50 PN64 2808C PH C.STEEL	GAB	P



MBE / A3 , NAVAL TĒRAUDA LODVEIDA VENTIĻI

Korpuss:P235GH , Lode :1.4301 , Blīvējums: Pastiprināts teflons (PTFE+C) , Tmax.=+200°C

AAI378	MBE	3753202	METINĀMS LODVEIDA VENTILIS	DN 15 NAVAL PN40 284403	GAB	18,78
AAI379	MBE	3753204	METINĀMS LODVEIDA VENTILIS	DN 20 NAVAL PN40 284405	GAB	19,61
AAI380	MBE	3753206	METINĀMS LODVEIDA VENTILIS	DN 25 NAVAL PN40 284406	GAB	21,47
AAI381	MBE	3753208	METINĀMS LODVEIDA VENTILIS	DN 32 NAVAL PN40 284407	GAB	24,05
AAI382	MBE	3753210	METINĀMS LODVEIDA VENTILIS	DN 40 NAVAL PN40 284408	GAB	30,37
AAI383	MBE	3753212	METINĀMS LODVEIDA VENTILIS	DN 50 NAVAL PN40 284409	GAB	35,09
AAI402	MBE	3753214	METINĀMS LODVEIDA VENTILIS	DN 65 NAVAL PN25 284410	GAB	56,55
AAI403	MBE	3753216	METINĀMS LODVEIDA VENTILIS	DN 80 NAVAL PN25 284411	GAB	80,16
AAI404	MBE	3753218	METINĀMS LODVEIDA VENTILIS	DN 100 NAVAL PN25 284412	GAB	109,80
AAI405	MBE	3753220	METINĀMS LODVEIDA VENTILIS	DN 125 NAVAL PN16 284413	GAB	182,82
AAI406	MBE	3753222	METINĀMS LODVEIDA VENTILIS	DN 150 NAVAL PN16 284414	GAB	273,96
AGB246	MBE	3753224L	METINĀMS LODVEIDA VENTILIS	DN 200 NAVAL PN16 284416	GAB	546,82
ALM614	MBE	28441738	METINĀMS LODVEIDA VENTILIS	DN 250 NAVAL PN16 284417	GAB	P



AAI417		3753244	METINĀMS LODVEIDA VENTILIS AR RED.	DN 200 NAVAL PN16 284436	GAB	P
AAO099		3753246	METINĀMS LODVEIDA VENTILIS AR RED.	DN 250 NAVAL PN16 284437	GAB	P



AAO101		3753264	LODVEIDA VENTILIS AR ATLOKIEM	DN 20 NAVAL PN40 285505	GAB	P
AAO102		3753266	LODVEIDA VENTILIS AR ATLOKIEM	DN 25 NAVAL PN40 285506	GAB	P
AAO103		3753268	LODVEIDA VENTILIS AR ATLOKIEM	DN 32 NAVAL PN40 285507	GAB	P
AAI334		3753270	LODVEIDA VENTILIS AR ATLOKIEM	DN 40 NAVAL PN40 285508	GAB	P
AAI335	MBE	3753272	LODVEIDA VENTILIS AR ATLOKIEM	DN 50 NAVAL PN40 285509	GAB	78,68
AAI344	MBE	3753274	LODVEIDA VENTILIS AR ATLOKIEM	DN 65 NAVAL PN16 285510	GAB	95,37
AAI345	MBE	3753276	LODVEIDA VENTILIS AR ATLOKIEM	DN 80 NAVAL PN16 285511	GAB	126,37
AAI346	MBE	3753278	LODVEIDA VENTILIS AR ATLOKIEM	DN 100 NAVAL PN16 285512	GAB	194,92
AAI347		3753280	LODVEIDA VENTILIS AR ATLOKIEM	DN 125 NAVAL PN16 285513	GAB	P
AAI348	MBE	3753282	LODVEIDA VENTILIS AR ATLOKIEM	DN 150 NAVAL PN16 285514	GAB	417,91 P

MBE / A3 , GENE BRE TĒRAUDA LODVEIDA VENTIĻI

Korpuss:St37 , Lode :1.4301 , Blīvējums: Pastiprināts teflons (PTFE+C) , Tmax.=+200°C

AGB184	MBE	3753202L	METINĀMS LODVEIDA VENTILIS	DN15 GENE BRE 203504	GAB	P
AGB185	MBE	3753204L	METINĀMS LODVEIDA VENTILIS	DN20 GENE BRE 203505	GAB	17,96
AGB187	MBE	3753208L	METINĀMS LODVEIDA VENTILIS	DN32 GENE BRE 203507	GAB	26,85
AGB188	MBE	3753210L	METINĀMS LODVEIDA VENTILIS	DN40 GENE BRE 203508	GAB	P
AGB189	MBE	3753212L	METINĀMS LODVEIDA VENTILIS	DN50 GENE BRE 203509	GAB	P
AGB190	MBE	3753214L	METINĀMS LODVEIDA VENTILIS	DN65 GENE BRE 203510	GAB	64,13
AGB191	MBE	3753216L	METINĀMS LODVEIDA VENTILIS	DN80 GENE BRE 203511	GAB	88,01 I
AGB192	MBE	3753218L	METINĀMS LODVEIDA VENTILIS	DN100 GENE BRE 203512	GAB	128,37
AGB193	MBE	3753220L	METINĀMS LODVEIDA VENTILIS	DN125 GENE BRE 203513	GAB	218,44
AGB194	MBE	3753222L	METINĀMS LODVEIDA VENTILIS	DN150 GENE BRE 203514	GAB	316,01
AGB247	MBE	3753244L	METINĀMS LODVEIDA VENTILIS	DN200 GENE BRE 203516	GAB	711,81





Your technology partner for heating and cooling

Vexve is the globally leading provider of valve solutions for the heating and cooling needs of cities and industry. Developed for demanding applications, Vexve valve and control products and hydraulic control solutions are used in district energy networks, power plants, and internal heating and cooling systems of buildings.

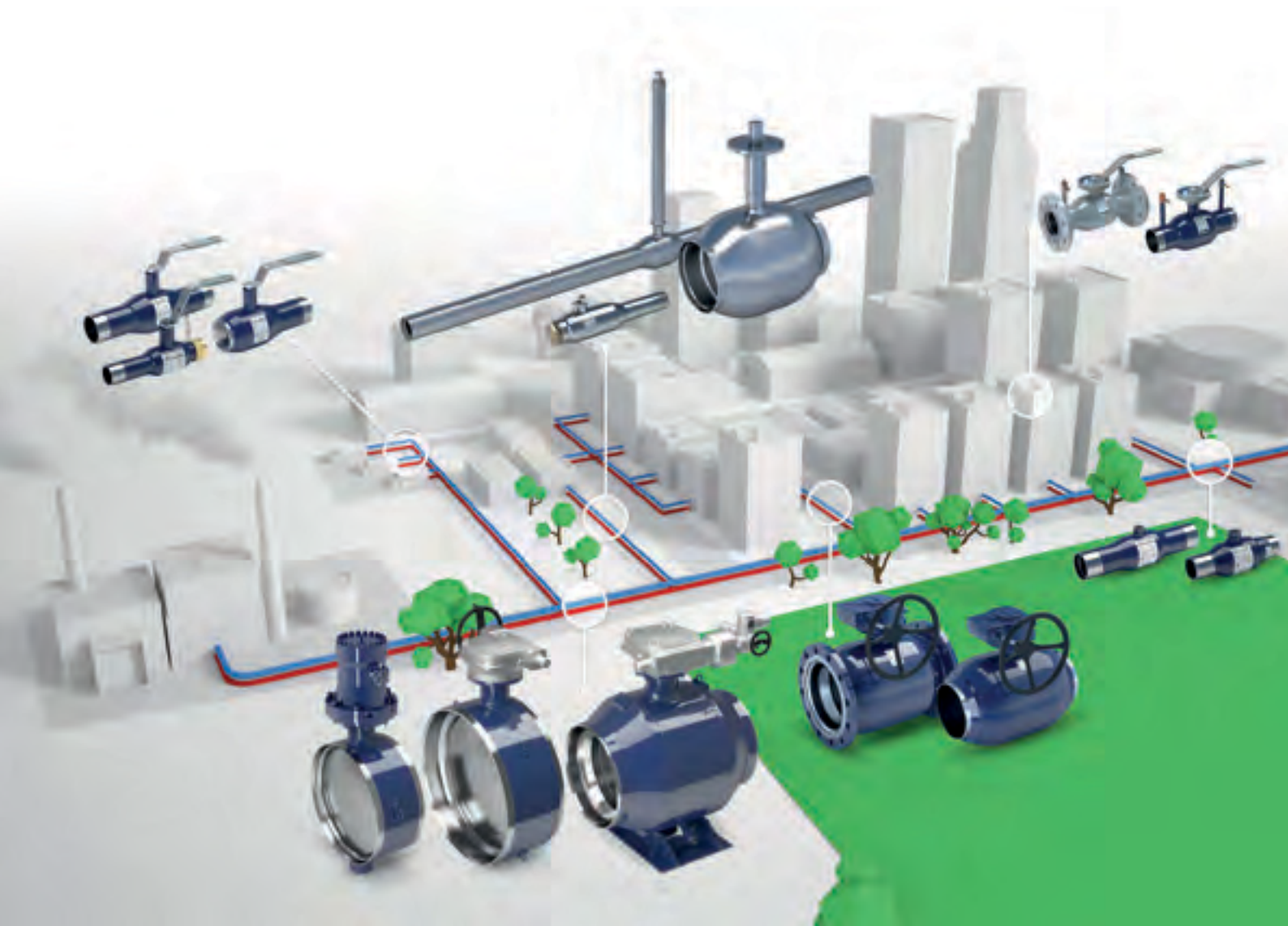

VEXVE

HYDROX

NAVAL



Follow us:

 @Vexvevalves

 **LinkedIn**

www.vexve.com

Vexve Oy | Pajakatu 11, FI-38200 Sastamala, Finland | Tel. +358 10 734 0800 | vexve.customer@vexve.com

SAP KODI	ATL	LVI KODI	PREČU GRUPAS / PRODUKTA NOSAUKUMS	IZMĒRS	MĒRV.	CENA EUR BEZ PVN		
MBG / A3 , NAVAL TĒRAUDA LODVEIDA VENTIĻI GAZEI								
AAI396		3783202	TĒRAUDA LODVEIDA VENTILIS	DN 15 PN 40 NAVAL 280403	GAB	P		
AAI397		3783204	TĒRAUDA LODVEIDA VENTILIS	DN 20 PN 40 NAVAL 280405	GAB	P		
AAI398		3783206	TĒRAUDA LODVEIDA VENTILIS	DN 25 PN 40 NAVAL 280406	GAB	P		
AAI399		3783208	TĒRAUDA LODVEIDA VENTILIS	DN 32 PN 40 NAVAL 280407	GAB	P		
AAI400		3783210	TĒRAUDA LODVEIDA VENTILIS	DN 40 PN 40 NAVAL 280408	GAB	P		
AAI401		3783212	TĒRAUDA LODVEIDA VENTILIS	DN 50 PN 40 NAVAL 280409	GAB	P		
AAI418		3783214	TĒRAUDA LODVEIDA VENTILIS	DN 65 PN 25 NAVAL 280410	GAB	P		
AAI419		3783216	TĒRAUDA LODVEIDA VENTILIS	DN 80 PN 25 NAVAL 280411	GAB	P		
AAI420		3783218	TĒRAUDA LODVEIDA VENTILIS	DN 100 PN 25 NAVAL 280412	GAB	P		
AAI340		3783266	LODVEIDA VENTILIS GĀZEI AR ATLOKIEM	DN 25 PN 40 NAVAL 280506	GAB	P		
AAI341		3783268	LODVEIDA VENTILIS GĀZEI AR ATLOKIEM	DN 32 PN 40 NAVAL 280507	GAB	P		
AAI342		3783270	LODVEIDA VENTILIS GĀZEI AR ATLOKIEM	DN 40 PN 40 NAVAL 280508	GAB	P		
AAI343		3783272	LODVEIDA VENTILIS GĀZEI AR ATLOKIEM	DN 50 PN 40 NAVAL 280509	GAB	P		
AAI353		3783274	LODVEIDA VENTILIS GĀZEI AR ATLOKIEM	DN 65 PN 16 NAVAL 280510	GAB	P		
AAI354		3783276	LODVEIDA VENTILIS GĀZEI AR ATLOKIEM	DN 80 PN 16 NAVAL 280511	GAB	P		
AAI355		3783278	LODVEIDA VENTILIS GĀZEI AR ATLOKIEM	DN 100 PN 16 NAVAL 280512	GAB	P		
AFF652	MBC	3711110A	LODVEIDA VENTILIS GĀZEI AR IEKŠĀR. VĪTNI	ARCO 1/2" M/F M1127CR	GAB	4,45	I	
AFF651	MBC	3711106A	LODVEIDA VENTILIS GĀZEI AR IEKŠ. VĪTNI	ARCO 1" F/F M1104	GAB	8,03	I	
AGC734	MBC	3711107A	LODVEIDA VENTILIS GĀZEI	1 1/4 F/F P0105	GAB	9,62	I	

MBA / A3 , TIEMME LODVEIDA VENTIĻI GAZEI

AMP809		2390015	LODVEIDA VENTILIS PN30 TIEMME	1" IE/Ā (GAS PN5)	GAB	P	
AMP810		2390007	LODVEIDA VENTILIS PN30 TIEMME	1" IE/IE (GAS PN5)	GAB	P	
AMP811		2390017	LODVEIDA VENTILIS PN30 TIEMME	1 1/2 IE/Ā (GAS PN5)	GAB	P	
AMP812		2390002	LODVEIDA VENTILIS PN30 TIEMME	1 1/2 IE/IE (GAS PN5)	GAB	P	
AMP813		2390018	LODVEIDA VENTILIS PN30 TIEMME	1 1/4 IE/Ā (GAS PN5)	GAB	P	
AMP814		2390004	LODVEIDA VENTILIS PN30 TIEMME	1 1/4 IE/IE (GAS PN5)	GAB	P	
AMP815		2390013	LODVEIDA VENTILIS PN30 TIEMME	1/2" IE/Ā (GAS PN5)	GAB	P	
AMP816		2390001	LODVEIDA VENTILIS PN30 TIEMME	1/2" IE/IE (GAS PN5)	GAB	P	
AMP817		2390019	LODVEIDA VENTILIS PN30 TIEMME	2" IE/Ā (GAS PN5)	GAB	P	
AMP818		2390005	LODVEIDA VENTILIS PN30 TIEMME	2" IE/IE (GAS PN5)	GAB	P	
AMP819		2390014	LODVEIDA VENTILIS PN30 TIEMME	3/4" IE/Ā (GAS PN5)	GAB	P	
AMP820		2390006	LODVEIDA VENTILIS PN30 TIEMME	3/4" IE/IE (GAS PN5)	GAB	P	

SAP KODI	ATL	LVI KODI	PREČU GRUPAS / PRODUKTA NOSAUKUMS	IZMĒRS	MĒRV.	CENA EUR BEZ PVN
----------	-----	----------	-----------------------------------	--------	-------	---------------------

MEK/ A3 , SĒŽAS VĀRSTI

Korpuss:GG-25 , Pmax=16bar Tmax.= 300°C

ADP339		3898090	SĒŽAS VĀRSTS	DN15 ARI FABA 12.046	GAB	P
ADP340		3898091	SĒŽAS VĀRSTS	DN20 ARI FABA 12.046	GAB	P
ADP341		3898092	SĒŽAS VĀRSTS	DN25 ARI FABA 12.046	GAB	P
ADP342		3898093	SĒŽAS VĀRSTS	DN32 ARI FABA 12.046	GAB	P
ADP287		3898094	SĒŽAS VĀRSTS	DN40 ARI FABA 12.046	GAB	P
ADP288		3898095	SĒŽAS VĀRSTS	DN50 ARI FABA 12.046	GAB	P
ADP289		3898096	SĒŽAS VĀRSTS	DN65 ARI FABA 12.046	GAB	P
ADP290		3898097	SĒŽAS VĀRSTS	DN80 ARI FABA 12.046	GAB	P
ADP291		3898098	SĒŽAS VĀRSTS	DN100 ARI FABA 12.046	GAB	P
ADP292		3898099	SĒŽAS VĀRSTS	DN125 ARI FABA 12.046	GAB	P
ADP293		3898100	SĒŽAS VĀRSTS	DN150 ARI FABA 12.046	GAB	P
AAI270		3898101	SĒŽAS VĀRSTS	DN200 ARI FABA 12.046	GAB	P



Korpuss:EN - GJL-250 , Disks un sēžas gredzens : Bronza , Pmax=16bar , Tmax.= 300°C

ABH818	MEK	3898010	SĒŽAS VĀRSTS	DN15 215A015C00	GAB	37,05
ABH819	MEK	3898011	SĒŽAS VĀRSTS	DN20 215A020C00	GAB	39,97
ABH820	MEK	3898012	SĒŽAS VĀRSTS	DN25 215A025C00	GAB	48,27
ABH821	MEK	3898013	SĒŽAS VĀRSTS	DN32 215A032C00	GAB	61,30
ABH822	MEK	3898014	SĒŽAS VĀRSTS	DN40 215A040C00	GAB	64,35
ABH823	MEK	3898015	SĒŽAS VĀRSTS	DN50 215A050C00	GAB	80,91
ABH824	MEK	3898016	SĒŽAS VĀRSTS	DN65 215A065C00	GAB	121,85
ABH825	MEK	3898017	SĒŽAS VĀRSTS	DN80 215A080C00	GAB	157,93
ABH826	MEK	3898018	SĒŽAS VĀRSTS	DN100 215A100C00	GAB	231,04



Korpuss:EN-GJS400-18-LT, JS1025 , Disks : X20Cr13, 1.4021 ,Sēžas gredzens:X12Cr13, 1.4006 , Pmax=16bar , Tmax.= 300°C

AHA091		3898160	SĒŽAS VĀRSTS	DN15 5229A080C01 ONNLINE	GAB	P
AHA326		3898161	SĒŽAS VĀRSTS	DN20 5229A080C01 ONNLINE	GAB	P
AHA438		3898162	SĒŽAS VĀRSTS	DN25 5229A080C01 ONNLINE	GAB	P
AHB166		3898163	SĒŽAS VĀRSTS	DN32 5229A080C01 ONNLINE	GAB	P
AHA723		3898164	SĒŽAS VĀRSTS	DN40 5229A080C01 ONNLINE	GAB	P
AHB303		3898165	SĒŽAS VĀRSTS	DN50 5229A080C01 ONNLINE	GAB	P
AHC120		3898166	SĒŽAS VĀRSTS	DN65 5229A080C01 ONNLINE	GAB	P
AHC143		3898167	SĒŽAS VĀRSTS	DN80 5229A080C01 ONNLINE	GAB	P
AHC145		3898168	SĒŽAS VĀRSTS	DN100 5229A080C01 ONNLINE	GAB	P



Korpuss: EN - GJL-250 , Disks : X20Cr13 1.4021 , Sēžas gredzens : X12Cr13 1.4006 , Pmax=16bar , Tmax.= 300°C

AMC884		3898219	SĒŽAS VĀRSTS	DN15 5234A 015 C01 ONNLINE	GAB	P
AMC885		3898220	SĒŽAS VĀRSTS	DN20 5234A 020 C01 ONNLINE	GAB	P
AMC886		3898221	SĒŽAS VĀRSTS	DN25 5234A 025 C01 ONNLINE	GAB	P
AMC887		3898222	SĒŽAS VĀRSTS	DN32 5234A 032 C01 ONNLINE	GAB	P
AMC888		3898223	SĒŽAS VĀRSTS	DN40 5234A 040 C01 ONNLINE	GAB	P
AMC889		3898224	SĒŽAS VĀRSTS	DN50 5234A 050 C01 ONNLINE	GAB	P
AMC890		3898225	SĒŽAS VĀRSTS	DN65 5234A 065 C01 ONNLINE	GAB	P
AMC891		3898226	SĒŽAS VĀRSTS	DN80 5234A 080 C01 ONNLINE	GAB	P
AMC892		3898227	SĒŽAS VĀRSTS	DN100 5234A 100 C01 ONNLINE	GAB	P

**AD2 / A3 , NERŪSĒJOŠĀ TĒRAUDA ADAT VĀRSTI**

Korpuss: AISI316L , Kāts:Aisi329 , Blīvējums :Grafīts , Max.spiediens 400bar , Max.temperatūra 300°C , Tips : 46202

AAI522		3846210	ADATVEIDA VĀRSTS	R1/4"	GAB	P
AAI523		3846212	ADATVEIDA VĀRSTS	R3/8"	GAB	P
AAI524		3846214	ADATVEIDA VĀRSTS	R1/2"	GAB	P
AAI525		3846216	ADATVEIDA VĀRSTS	R3/4"	GAB	P
AAI526		3846218	ADATVEIDA VĀRSTS	R1"	GAB	P



SAP KODI	ATL	LVI KODI	PREČU GRUPAS / PRODUKTA NOSAUKUMS	IZMĒRS	MĒRV.	CENA EUR BEZ PVN
----------	-----	----------	-----------------------------------	--------	-------	---------------------

A3G / A3 , NERŪSĒJOSĀ TĒRAUDA ADAT VĀRSTI

AAV675		3998260	NT NOSLĒGĀVĀRSTS	1/2" HST PN10 T260°C ONN2029	GAB	P
AAV676		3998261	NT NOSLĒGĀVĀRSTS	3/4" HST PN10 T260°C ONN2029	GAB	P
AAV677		3998262	NT NOSLĒGĀVĀRSTS	1" HST PN10 T260°C ONN2029	GAB	P
AAV678		3998263	NT NOSLĒGĀVĀRSTS	1 1/4" HST PN10 T260°C ONN2029	GAB	P

**MBA / A1, MISIŅA AIZBĪDŅI**

PN10/16 Max.temperatūra 120°C . Pilna caurplūde

AFZ313	MBA	3730001L	MISIŅA AIZBĪDŅIS	1/2" 3220 04	GAB	3,94
AFZ315	MBA	3730002L	MISIŅA AIZBĪDŅIS	3/4" 3220 05	GAB	4,93
AFZ316	MBA	3730003L	MISIŅA AIZBĪDŅIS	1" 3220 06	GAB	7,28
AFZ317	MBA	3730004L	MISIŅA AIZBĪDŅIS	1 1/4" 3220 07	GAB	10,72
AFZ318	MBA	3730005L	MISIŅA AIZBĪDŅIS	1 1/2" 3220 08	GAB	14,65
AFZ319	MBA	3730006L	MISIŅA AIZBĪDŅIS	2" 3220 09	GAB	25,60

**MEM / A3 , ATLOKU AIZBĪDŅI DIN F4 AVK**

AAI252	MEM	3833040	ATLOKU AIZBĪDŅIS F4	DN50,PN16, AVK-06-050-30014	GAB	71,13
AAI253	MEM	3833042	ATLOKU AIZBĪDŅIS F4	DN65,PN16, AVK-06-065-30014	GAB	98,28
AAI254	MEM	3833044	ATLOKU AIZBĪDŅIS F4	DN80,PN16, AVK-06-080-30014	GAB	95,46
AAI255	MEM	3833048	ATLOKU AIZBĪDŅIS F4	DN100,PN16, AVK-06-100-30014	GAB	105,94
AAI256	MEM	3833052	ATLOKU AIZBĪDŅIS F4	DN150,PN16, AVK-06-150-30014	GAB	181,37
AAI257	MEM	3833054	ATLOKU AIZBĪDŅIS F4	DN200,PN10, AVK-06-200-30004	GAB	340,42
AAI258		3833056	ATLOKU AIZBĪDŅIS F4	DN250,PN10, AVK-06-250-30004	GAB	P
AAI259		3833058	ATLOKU AIZBĪDŅIS F4	DN300,PN10, AVK-06-300-30004	GAB	P
AAQ949			ATLOKU AIZBĪDŅIS F4	DN350,PN10, AVK-06-350-30006	GAB	P
AAI260			ATLOKU AIZBĪDŅIS F4	DN400,PN10, AVK-06-400-30006	GAB	P

**MEM / A3 , AIZBĪDŅIS AR ATLOKĪEM DIN F4**

ALO251	MEM		ATLOKU AIZBĪDŅIS F4	DN50 09CE005	GAB	63,41 P
ALO252	MEM		ATLOKU AIZBĪDŅIS F4	DN65 09CE006	GAB	73,98 I
ALO253	MEM		ATLOKU AIZBĪDŅIS F4	DN80 09CE008	GAB	85,55 I
ALO254	MEM		ATLOKU AIZBĪDŅIS F4	DN100 09CE010	GAB	97,72 P
ALO256	MEM		ATLOKU AIZBĪDŅIS F4	DN150 09CE015	GAB	105,26 I
ALO257	MEM		ATLOKU AIZBĪDŅIS F4	DN200 09CE020	GAB	195,16 I
ALO258			ATLOKU AIZBĪDŅIS F4	DN250 09CE025	GAB	P
ALO259			ATLOKU AIZBĪDŅIS F4	DN300 09CE030	GAB	P

**MEM / A3 , AVK AIZBĪDŅI GĀZEI**

			AIZBĪDŅIS GĀZEI AR PE GALIEM PN10	DN80/90 AVK-36-090-90703037	GAB	P
			AIZBĪDŅIS GĀZEI AR PE GALIEM PN10	DN100/110 AVK-36-110-90703037	GAB	P
			AIZBĪDŅIS GĀZEI AR PE GALIEM PN10	DN125/125 AVK-36-125-90703037	GAB	P
			AIZBĪDŅIS GĀZEI AR PE GALIEM PN10	DN150/160 AVK-36-160-90703037	GAB	P
			AIZBĪDŅIS GĀZEI AR PE GALIEM PN10	DN150/180 AVK-36-180-90703037	GAB	P
			AIZBĪDŅIS GĀZEI AR PE GALIEM PN10	DN200/200 AVK-36-200-90703037	GAB	P
			AIZBĪDŅIS GĀZEI AR PE GALIEM PN10	DN200/225 AVK-36-225-90703037	GAB	P
			AIZBĪDŅIS GĀZEI AR PE GALIEM PN10	DN250/250 AVK-36-250-90703037	GAB	P
			AIZBĪDŅIS GĀZEI AR PE GALIEM PN10	DN250/280 AVK-36-280-90703037	GAB	P
			AIZBĪDŅIS GĀZEI AR PE GALIEM PN10	DN300/315 AVK-36-315-90703037	GAB	P



			AIZBĪDŅIS GĀZEI AR TĒR.GALIEM PN16, PUR	DN50 AVK-46-050-7001280	GAB	P
			AIZBĪDŅIS GĀZEI AR TĒR.GALIEM PN16, PUR	DN80 AVK-46-080-7001280	GAB	P
			AIZBĪDŅIS GĀZEI AR TĒR.GALIEM PN16, PUR	DN100 AVK-46-100-7001280	GAB	P
			AIZBĪDŅIS GĀZEI AR TĒR.GALIEM PN16, PUR	DN150 AVK-46-150-7001280	GAB	P
			AIZBĪDŅIS GĀZEI AR TĒR.GALIEM PN16, PUR	DN200 AVK-46-200-7001280	GAB	P
			AIZBĪDŅIS GĀZEI AR TĒR.GALIEM PN16, PUR	DN250 AVK-46-250-7001280	GAB	P
			AIZBĪDŅIS GĀZEI AR TĒR.GALIEM PN16, PUR	DN300 AVK-46-300-7001280	GAB	P



SAP KODI	ATL	LVI KODI	PREČU GRUPAS / PRODUKTA NOSAUKUMS	IZMĒRS	MĒRV.	CENA EUR BEZ PVN
----------	-----	----------	-----------------------------------	--------	-------	---------------------

MEM / A3 , AVK AIZBĪDŅI GĀZEI

			AIZBĪDNIS GĀZEI AR TĒR.GALIEM PN16, EPOXY	DN50 AVK-46-050-7001237	GAB	P
			AIZBĪDNIS GĀZEI AR TĒR.GALIEM PN16, EPOXY	DN80 AVK 46-080-7001237	GAB	P
			AIZBĪDNIS GĀZEI AR TĒR.GALIEM PN16, EPOXY	DN100 AVK-46-100-7001237	GAB	P
			AIZBĪDNIS GĀZEI AR TĒR.GALIEM PN16, EPOXY	DN150 AVK-46-150-7001237	GAB	P
			AIZBĪDNIS GĀZEI AR TĒR.GALIEM PN16, EPOXY	DN200 AVK-46-200-7001237	GAB	P
			AIZBĪDNIS GĀZEI AR TĒR.GALIEM PN16, EPOXY	DN250 AVK-46-250-7001237	GAB	P
			AIZBĪDNIS GĀZEI AR TĒR.GALIEM PN16, EPOXY	DN300 AVK-46-300-7001237	GAB	P

**MEM / A3 , ROKRATI**

AAR156	MEM	3883102	ROKRATI AIZBĪDŅIEM AVK	DN40-50, AVK-08-050-01000	GAB	10,42
AAI243	MEM	3883104	ROKRATI AIZBĪDŅIEM AVK	DN65-80, AVK-08-080-02000	GAB	12,65
AAI244	MEM	3883106	ROKRATI AIZBĪDŅIEM AVK	DN100, AVK-08-100-01000	GAB	14,87
AAI245	MEM	3883108	ROKRATI AIZBĪDŅIEM AVK	DN125-150, AVK-08-150-02000	GAB	16,12
AAI246	MEM	3883110	ROKRATI AIZBĪDŅIEM AVK	DN200, AVK-08-200-01000	GAB	21,59
AAR157	MEM	3883112	ROKRATI AIZBĪDŅIEM AVK	DN250-300, AVK-08-250-02000	GAB	37,69
AAR158		4624202	ROKRATI AIZBĪDŅIEM AVK	DN350-400, AVK-08-400-01000	GAB	P
AND893	MEM		ROKRATI AIZBĪDŅIEM AVK	DN25-50, AVK 08-032-16	GAB	6,35



ALT994	MEM	09V00005	ROKRATI AIZBĪDŅIEM	DN50 09V00005	GAB	4,88	I
ALT995	MEM	09V00008	ROKRATI AIZBĪDŅIEM	DN65-DN80 09V00008	GAB	8,39	I
ALT996	MEM	09V00010	ROKRATI AIZBĪDŅIEM	DN100-DN125 09V0010	GAB	8,40	I
ALT997	MEM	09V00015	ROKRATI AIZBĪDŅIEM	DN150 09V0015	GAB	17,36	P
ALT998	MEM	09V00020	ROKRATI AIZBĪDŅIEM	DN200 09V0020	GAB	26,11	P

**MEM / A3 , TELESKOPISKI KĀTA PAGARINĀTĀJI ATLOKU AIZBĪDŅIEM**

AGD098	MEM	3886001L	KĀTA PAGAR.,L=1050-1750MM	DN40-50, AVK-04-050-41002	GAB	32,48
AGD099	MEM	3886002L	KĀTA PAGAR.,L=1050-1750MM	DN65-80, AVK-04-080-41002	GAB	32,47
AGD100	MEM	3886003L	KĀTA PAGAR.,L=1050-1750MM	DN100-125, AVK-04-125-41002	GAB	32,47
AGD101	MEM	3886004L	KĀTA PAGAR.,L=1050-1750MM	DN150, AVK-04-150-41002	GAB	32,48
AGD102	MEM	3886005L	KĀTA PAGAR.,L=1050-1750MM	DN200, AVK-04-200-41002	GAB	45,20
ACS336			KĀTA PAGAR.,L=1700 - 2900MM	DN100-125 AVK-04-125-41502	GAB	P











**MEM / A3 , KĀTA PAGARINĀTĀJI ATLOKU AIZBĪDŅIEM**







AND882			KĀTA PAGAR.,L=1500MM	DN40-50 AVK-04-050-36502	GAB	P
AND883			KĀTA PAGAR.,L=1500MM	DN65-80 AVK-04-080-36502	GAB	P
AND884			KĀTA PAGAR.,L=1500MM	DN100-125 AVK-04-125-36502	GAB	P
AGD104		3886044L	KĀTA PAGAR.,L=1500MM	DN150 AVK-04-150-36502	GAB	P
AND885			KĀTA PAGAR.,L=1500MM	DN200 AVK-04-200-36502	GAB	P
AND886	MEM		KĀTA PAGAR.,L=1500MM	DN250-300 AVK-04-300-36502	GAB	38,13
AND887			KĀTA PAGAR.,L=2000MM	DN40-50 AVK-04-050-37502	GAB	P
AND888			KĀTA PAGAR.,L=2000MM	DN65-80 AVK-04-080-37502	GAB	P
AND889	MEM		KĀTA PAGAR.,L=2000MM	DN100-125 AVK-04-125-37502	GAB	38,13
AND890	MEM		KĀTA PAGAR.,L=2000MM	DN150 AVK-04-150-37502	GAB	38,13
AND891			KĀTA PAGAR.,L=2000MM	DN200 AVK-04-200-37502	GAB	P
AND892			KĀTA PAGAR.,L=2000MM	DN250-300 AVK-04-300-37502	GAB	P









**MEM / A3 , KAPES KĀTA PAGARINĀTĀJIEM**









ALT834	MEM	LGP10001	PELDOŠĀ KAPE	PELDOŠĀ KAPE LGP-100.01	GAB	17,07
ALT835	MEM	LGP16001	PELDOŠĀ KAPE	PELDOŠĀ KAPELGP-160.01	GAB	27,58
ALT836	MEM	LG10001	FIKSĒTA KAPE	FIKSĒTA KAPE LG-100.01	GAB	10,63
ALM977			FIKSĒTA KAPE	FIKSĒTA KAPE LG-160.01	GAB	20,34







SAP KODI	ATL	LVI KODI	PREČU GRUPAS / PRODUKTA NOSAUKUMS	IZMĒRS	MĒRV.	CENA EUR BEZ PVN	
MEM / A3 , ĶETA LŪKAS							
ANE000	MEM		ĶETA LŪKA PELDOŠA	D600 40T, EN124	GAB	P	
ATD011	MEM		ĶETA LŪKA NEPELDOŠA	D400 40T	GAB	137,00	
ATO177	MEM		ĶETA PELDOŠĀ LŪKA	700, D400, 40T, H160	GAB	P	
ATO178			ĶETA PELDOŠĀ LŪKA	700, D400, 40T, H234	GAB	P	
ATO179	MEM		ĶETA NEPELDOŠĀ LŪKA	B125 AR ENĢĻI, 12,5T	GAB	92,43	
MEM / A3 , ATSLĒGA AIZBĪDŅU KĀTU PAGARINĀTĀJIEM							
AGD139	MEM	3888990L	ATSLĒGA KĀTA PAGARINĀTĀJ.	DN50-400, AVK-04-050-2100	GAB	77,69	
AND894	MEM		ATSLĒGA KĀTA PAGARINĀTĀJ.	DN20-50, AVK-04-050-2000	GAB	85,41	P
MEM / A3 , ĶETA SERVISĀ AIZBĪDŅI							
AGD105	MEM	3833018L	SERVISĀ AIZB.,PE UZMAVAS	DN20, AVK-03-025-3000	GAB	38,66	
AAI191	MEM	3833020	SERVISĀ AIZB.,PE UZMAVAS	DN25, AVK-03-032-3000	GAB	35,56	
AAI192	MEM	3833022	SERVISĀ AIZB.,PE UZMAVAS	DN32, AVK-03-040-3000	GAB	40,97	
AAI193	MEM	3833024	SERVISĀ AIZB.,PE UZMAVAS	DN40, AVK-03-050-3000	GAB	56,50	
AAI194	MEM	3833026	SERVISĀ AIZB.,PE UZMAVAS	DN50, AVK-03-063-3000	GAB	64,30	
ABT324	MEM	3832993	SERVISĀ AIZB.,J.E.V.	1" AVK-03-032-00001	GAB	P	
ABT327	MEM	3832996	SERVISĀ AIZB.,J.E.V.	2" AVK-03-063-00001	GAB	102,34	
AAI200	MEM	3833030	SERVISĀ AIZB.,Ā/IE+PE	DN25(1 1/4") AVK-03-032-4000	GAB	44,78	
AAI201	MEM	3833032	SERVISĀ AIZB.,Ā/IE+PE	DN32(1 1/2") AVK-03-040-6000	GAB	58,19	
AAI202	MEM	3833034	SERVISĀ AIZB.,Ā/IE+PE	DN32(1 1/2") AVK-03-040-4000	GAB	P	
AAI203	MEM	3833036	SERVISĀ AIZB.,Ā/IE+PE	DN40(2") AVK-03-050-4000	GAB	83,88	
AAI204	MEM	3833038	SERVISĀ AIZB.,Ā/IE+PE	DN50(2") AVK-03-063-6000	GAB	101,45	
MEM / A3 , ELESKOPISKI KĀTA PAGARINĀTĀJI SERVISĀ AIZBĪDŅIEM							
AGD106	MEM	3888701L	KĀTA PAGAR.SERVISĀ AIZB.	L=650-1100MM,AVK-04-032-20502	GAB	P	
ACT217	MEM	3888702L	KĀTA PAGAR.SERVISĀ AIZB.	L=1050-1750MM,AVK-04-032-21002	GAB	27,14	
ACT218	MEM	3350726L	KĀTA PAGAR.SERVISĀ AIZB.	L=1750-2900MM,AVK-04-032-21501	GAB	37,87	
MEM / A3 , AUTOMĀTISKAIS ATGAISOTĀJI DZERAMAJAM ŪDENIM							
AGD323			AUTOMĀTISKAIS ATGAISOTĀJS	DN50, AVK-701-050-3011	GAB	P	
AGD318	MEM		AUTOMĀTISKAIS ATGAISOTĀJS	DN25, AVK-701-025-40-99003	GAB	P	
MEM / A3 , NAŽVEIDA AIZBĪDŅI							
CEX151	MEM	170050	NAŽVEIDA AIZBĪDŅIS	DN50 PN10 GG25/AISI304/NBR	GAB	118,26	
CEX152	MEM	170065	NAŽVEIDA AIZBĪDŅIS	DN65 PN10 GG25/AISI304/NBR	GAB	127,21	
CEX150	MEM	170080	NAŽVEIDA AIZBĪDŅIS	DN80 PN10 GG25/AISI304/NBR	GAB	132,36	
CEX133	MEM	170100	NAŽVEIDA AIZBĪDŅIS	DN100 PN10 GG25/AISI304/NBR	GAB	146,63	
CEX141		170125	NAŽVEIDA AIZBĪDŅIS	DN125 PN10 GG25/AISI304/NBR	GAB	177,33	
CEX149	MEM	170150	NAŽVEIDA AIZBĪDŅIS	DN150 PN10 GG25/AISI304/NBR	GAB	201,50	
CEX154	MEM	170200	NAŽVEIDA AIZBĪDŅIS	DN200 PN10 GG25/AISI304/NBR	GAB	335,55	
CEX155		170250	NAŽVEIDA AIZBĪDŅIS	DN250 PN10 GG25/AISI304/NBR	GAB	429,13	
CEX153		170300	NAŽVEIDA AIZBĪDŅIS	DN300 PN10 GG25/AISI304/NBR	GAB	569,85	

SAP KODI	ATL	LVI KODI	PREČU GRUPAS / PRODUKTA NOSAUKUMS	IZMĒRS	MĒRV.	CENA EUR BEZ PVN	
MEM / A3 , LODES TIPA PRETVĀRSTI							
AAP187		3913106	LODES TIPA PRETVĀRSTI AR IEKŠĒJO VĪTNI	DN32, AVK-53-032-309007	GAB	P	
AFZ462		3913107	LODES TIPA PRETVĀRSTI AR IEKŠĒJO VĪTNI	DN40, AVK-53-040-309007	GAB	P	
ALU014		245309L	LODES TIPA PRETVĀRSTI AR ATLOKIEK	DN50 PN16 GGG40	GAB	P	
ABI705	MEM	3913129	LODES TIPA PRETVĀRSTI AR ATLOKIEK	DN65 PN16 GGG40	GAB	84,18	
ABI706	MEM	3913130	LODES TIPA PRETVĀRSTI AR ATLOKIEK	DN80 PN16 GGG40	GAB	105,97	
ABI707	MEM	3913131	LODES TIPA PRETVĀRSTI AR ATLOKIEK	DN100 PN16 GGG40	GAB	131,76	
ABI708	MEM	3913132	LODES TIPA PRETVĀRSTI AR ATLOKIEK	DN125 PN16 GGG40	GAB	215,98	I
ABI709	MEM	3913133	LODES TIPA PRETVĀRSTI AR ATLOKIEK	DN150 PN16 GGG40	GAB	262,94	
AFZ463	MEM	3913134	LODES TIPA PRETVĀRSTI AR ATLOKIEK	DN200 PN16 GGG40	GAB	606,86	I
MEM / A3 , UNIVERSĀLĀ DUBULTUZMAVAS							
AJK340			UNIVERSĀLĀ DUBULTUZMAVA "SUPA MAXI"	DN50 AVK 631-071-006 48-71MM	GAB	P	
AJK341			UNIVERSĀLĀ DUBULTUZMAVA "SUPA MAXI"	DN65 AVK 631-091-006 69-91MM	GAB	P	
AJK342			UNIVERSĀLĀ DUBULTUZMAVA "SUPA MAXI"	DN80 AVK 631-106-006 82-106MM	GAB	P	
AJK343			UNIVERSĀLĀ DUBULTUZMAVA "SUPA MAXI"	DN100 AVK 631-133-006 104-133MM	GAB	P	
AJK344			UNIVERSĀLĀ DUBULTUZMAVA "SUPA MAXI"	DN125 AVK 631-161-006 132-161MM	GAB	P	
AJK345	MEM		UNIVERSĀLĀ DUBULTUZMAVA "SUPA MAXI"	DN150 AVK 631-188-006 159-188MM	GAB	267,74	
AJK346			UNIVERSĀLĀ DUBULTUZMAVA "SUPA MAXI"	DN200 AVK 631-227-006 193-227MM	GAB	P	
AJK347			UNIVERSĀLĀ DUBULTUZMAVA "SUPA MAXI"	DN225 AVK 631-257-006 224-257MM	GAB	P	
AJK348			UNIVERSĀLĀ DUBULTUZMAVA "SUPA MAXI"	DN250 AVK 631-301-006 266-301MM	GAB	P	
AJK349			UNIVERSĀLĀ DUBULTUZMAVA "SUPA MAXI"	DN300 AVK 631-356-006 314-356MM	GAB	P	
ALR011			PĀREJAS UNIVERS. DUBULTUZMAVA "SUPA MAXI"	AVK 632-071-091-006 48-71 69-91MM	GAB	P	
ALR012			PĀREJAS UNIVERS. DUBULTUZMAVA "SUPA MAXI"	AVK 632-071-106-006 48-71 82-106MM	GAB	P	
ALR013			PĀREJAS UNIVERS. DUBULTUZMAVA "SUPA MAXI"	AVK 632-091-106--006 69-91 82-106MM	GAB	P	
ALR014			PĀREJAS UNIVERS. DUBULTUZMAVA "SUPA MAXI"	AVK 632-106-133-006 82-106 104-133MM	GAB	P	
ALR015			PĀREJAS UNIVERS. DUBULTUZMAVA "SUPA MAXI"	AVK 632-133-161-006 104-133 132-161MM	GAB	P	
ALR016			PĀREJAS UNIVERS. DUBULTUZMAVA "SUPA MAXI"	AVK 632-133-188-006 104-133 159-188MM	GAB	P	
ALR017			PĀREJAS UNIVERS. DUBULTUZMAVA "SUPA MAXI"	AVK 632-161-188-006 132-161 159-188MM	GAB	P	
ALR018			PĀREJAS UNIVERS. DUBULTUZMAVA "SUPA MAXI"	AVK 632-188-227-006 159-188 193-227MM	GAB	P	
ALR019			PĀREJAS UNIVERS. DUBULTUZMAVA "SUPA MAXI"	AVK 632-188-257-006 159-188 224-257MM	GAB	P	
ALR020			PĀREJAS UNIVERS. DUBULTUZMAVA "SUPA MAXI"	AVK 632-227-257-006 193-227 224-257MM	GAB	P	
ALR021			PĀREJAS UNIVERS. DUBULTUZMAVA "SUPA MAXI"	AVK 632-227-301-006 193-227 266-301MM	GAB	P	
ALR022			PĀREJAS UNIVERS. DUBULTUZMAVA "SUPA MAXI"	AVK 632-257-301-006 224-257 266-301MM	GAB	P	
ALR023			PĀREJAS UNIVERS. DUBULTUZMAVA "SUPA MAXI"	AVK 632-301-356-006 266-301 314-356MM	GAB	P	
AJK350			UNIVERSĀLAIS ATLOKU ADAPTERS "SUPA MAXI"	DN40/50 AVK 633-071-00006 48-71MM	GAB	P	
AJK351			UNIVERSĀLAIS ATLOKU ADAPTERS "SUPA MAXI"	DN50/65 AVK 633-091-00006 69-91MM	GAB	P	
AJK352			UNIVERSĀLAIS ATLOKU ADAPTERS "SUPA MAXI"	DN80 AVK 633-106-00006 82-106MM	GAB	P	
AJK353			UNIVERSĀLAIS ATLOKU ADAPTERS "SUPA MAXI"	DN100 AVK 633-133-00006 104-133MM	GAB	P	
AJK354			UNIVERSĀLAIS ATLOKU ADAPTERS "SUPA MAXI"	DN125 AVK 633-161-00006 132-161MM	GAB	P	
AJK355			UNIVERSĀLAIS ATLOKU ADAPTERS "SUPA MAXI"	DN150 AVK 633-188-00006 159-188MM	GAB	P	
AJK356			UNIVERSĀLAIS ATLOKU ADAPTERS "SUPA MAXI"	DN200 AVK 633-227-00006 193-227MM	GAB	P	
AJK357			UNIVERSĀLAIS ATLOKU ADAPTERS "SUPA MAXI"	DN225 AVK 633-257-00006 224-257MM	GAB	P	
AJK358			UNIVERSĀLAIS ATLOKU ADAPTERS "SUPA MAXI"	DN250 AVK 633-301-00006 266-301MM	GAB	P	
AJK359			UNIVERSĀLAIS ATLOKU ADAPTERS "SUPA MAXI"	DN300 AVK 633-356-00006 314-356MM	GAB	P	
ALU008	MEM	301 - DN80	UNIVERSĀLĀ DUBULTUZMAVA	DN80/100, 88-102	GAB	42,83	
ALU009	MEM	301 - DN100	UNIVERSĀLĀ DUBULTUZMAVA	DN100/125, 108-128	GAB	46,40	
ALU010	MEM	301 - DN125	UNIVERSĀLĀ DUBULTUZMAVA	DN125/150, 134-154	GAB	71,09	I
ALU011	MEM	301 - DN150	UNIVERSĀLĀ DUBULTUZMAVA	DN150, 159-184	GAB	68,31	
ALU013	MEM	301 - DN200	UNIVERSĀLĀ DUBULTUZMAVA	DN200, 219-238	GAB	122,01	
AGD331	MEM		UNIVERSĀLĀ DUBULTUZMAVA	DN200 193-215MM	GAB	142,90	I
ALU012	MEM	301 - DN250	UNIVERSĀLĀ DUBULTUZMAVA "SUPA"	DN250, 273-280	GAB	124,41	P

SAP KODI	ATL	LVI KODI	PREČU GRUPAS / PRODUKTA NOSAUKUMS	IZMĒRS	MĒRV.	CENA EUR BEZ PVN		
MEM / A3, ATLOKU ADAPTERI								
AL0023	MEM	302 - DN50	UNIVERS. ATLOKU ADAPTERS (MET. ČUG. CAURUL)	DN50 56,5-66,5	GAB	33,81		
AL0024		302 - DN65	UNIVERS. ATLOKU ADAPTERS (MET. ČUG. CAURUL)	DN65 72,5-82,5	GAB	39,61		
AL0025	MEM	302 - DN80	UNIVERS. ATLOKU ADAPTERS (MET. ČUG. CAURUL)	DN80 88-102	GAB	41,86		
AL0026	MEM	302 - DN100	UNIVERS. ATLOKU ADAPTERS (MET. ČUG. CAURUL)	DN100 108 - 128	GAB	48,48		
AL0027	MEM	302 - DN125	UNIVERS. ATLOKU ADAPTERS (MET. ČUG. CAURUL)	DN125 139-152	GAB	77,72		
AL0028	MEM	302 - DN150	UNIVERS. ATLOKU ADAPTERS (MET. ČUG. CAURUL)	DN150 159 - 184	GAB	71,14		
AL0029	MEM	302 - DN175/200	UNIVERS. ATLOKU ADAPTERS (MET. ČUG. CAURUL)	DN175/200 190-204	GAB	88,86		
AL0030	MEM	302 - DN200	UNIVERS. ATLOKU ADAPTERS (MET. ČUG. CAURUL)	DN200 219-238	GAB	96,94		
AL0031	MEM	302 - DN225/250	UNIVERS. ATLOKU ADAPTERS (MET. ČUG. CAURUL)	DN225/250 245-250	GAB	123,38		
AHC009	MEM	304 - DN50	ATLOKU ADAPTERIS PE/PVC PN10/16	DN50/63	GAB	52,10		
AHA648	MEM	304 - DN80	ATLOKU ADAPTERIS PE/PVC PN10/16	DN80/90	GAB	59,44		
AHB802	MEM	304 - DN100	ATLOKU ADAPTERIS PE/PVC PN10/16	DN100/110	GAB	69,79		
AHA184	MEM	304 - DN150	ATLOKU ADAPTERIS PE/PVC PN10/16	DN150/160	GAB	101,29		
AHC003	MEM	304 - DN200	ATLOKU ADAPTERIS PE/PVC PN10/16	DN200/225	GAB	130,66		
AHB007	MEM	304 - DN250	ATLOKU ADAPTERIS PE/PVC PN10/16	DN250/280	GAB	158,64		
AHB706	MEM	304 - DN300	ATLOKU ADAPTERIS PE/PVC PN10/16	DN300/315	GAB	187,27		
MEM / A3, SEDLI								
AFL476		11974112	SEDLS PVC UN PE CAURULĒM AR 11/4" VĪTNI	63X11/4", AVK-10-63-10011	GAB	P		
AAF574		11974120	SEDLS PVC UN PE CAURULĒM AR 11/4" VĪTNI	75X11/4", AVK-10-75-10011	GAB	P		
AAF577	MEM	1974136	SEDLS PVC UN PE CAURULĒM AR 11/4" VĪTNI	110X11/4", AVK-10-110-10011	GAB	33,81		
AGD319	MEM	1974386L	SEDLS PVC UN PE CAURULĒM AR 11/4" VĪTNI	160X11/4", AVK-10-160-10011	GAB	42,71		
AGD340		11974388L	SEDLS PVC UN PE CAURULĒM AR 11/4" VĪTNI	200X11/4", AVK-10-200-10011	GAB	P		
AGD320		11974389L	SEDLS PVC UN PE CAURULĒM AR 11/4" VĪTNI	225X11/4", AVK-10-225-10011	GAB	P		
ABR019		1974407	SEDLS PVC UN PE CAURULĒM AR 2" VĪTNI	63X2", AVK-10-63-30011	GAB	P		
ABR020		1974411	SEDLS PVC UN PE CAURULĒM AR 2" VĪTNI	75X2", AVK-10-75-30011	GAB	P		
AAQ337		1974415	SEDLS PVC UN PE CAURULĒM AR 2" VĪTNI	90X2", AVK-10-90-30011	GAB	P		
AAG388	MEM	1974420	SEDLS PVC UN PE CAURULĒM AR 2" VĪTNI	110X2", AVK-10-110-30011	GAB	33,81		
ABM077		1974424	SEDLS PVC UN PE CAURULĒM AR 2" VĪTNI	125X2", AVK-10-125-30011	GAB	P		
ABM078		1974429	SEDLS PVC UN PE CAURULĒM AR 2" VĪTNI	140X2", AVK-10-140-30011	GAB	P		
AAG389	MEM	1974433	SEDLS PVC UN PE CAURULĒM AR 2" VĪTNI	160X2", AVK-10-160-30011	GAB	42,71		
ADL821		1974438	SEDLS PVC UN PE CAURULĒM AR 2" VĪTNI	180X2", AVK-10-180-30011	GAB	P		
AAQ338		1974443	SEDLS PVC UN PE CAURULĒM AR 2" VĪTNI	200X2", AVK-10-200-30011	GAB	P		
AAQ339		1974448	SEDLS PVC UN PE CAURULĒM AR 2" VĪTNI	225X2", AVK-10-225-30011	GAB	P		
AAQ340		1974453	SEDLS PVC UN PE CAURULĒM AR 2" VĪTNI	250X2", AVK-10-250-30011	GAB	P		
MEM / A3, REMONTUZMAVAS								
CEH847	MEM	407-60-64/200	REMONTUZMAVA 1-DAĻĪGA	60-64/200	GAB	33,95		
CEH849	MEM	407-75-78/200	REMONTUZMAVA 1-DAĻĪGA	75-78/200	GAB	41,50		
CEH851	MEM	407-88-94/200	REMONTUZMAVA 1-DAĻĪGA	88-94/200	GAB	47,15		
CEH848	MEM	407-107-115/200	REMONTUZMAVA 2-DAĻĪGA	107-115/200	GAB	51,96		
CEH850	MEM	407-132-140/200	REMONTUZMAVA 2-DAĻĪGA	132-140/200	GAB	55,73		
CEH852	MEM	407-168-174/200	REMONTUZMAVA 2-DAĻĪGA	168-174/200	GAB	59,50		
AAA500	MEM	0118417	REMONTUZMAVA 1-DAĻĪGA	D=200-210, L=300mm	GAB	97,64	I	
AAN415	MEM	0198235	REMONTUZMAVA 2-DAĻĪGA	D=140-160, L=250mm	GAB	126,99	I	
AAN874	MEM	0119002	REMONTUZMAVA 2-DAĻĪGA	D=269-289, L=400mm	GAB	242,13	I	
ABC834	MEM	0198252	REMONTUZMAVA 2-DAĻĪGA	D=337-358, L=400mm	GAB	261,31	I	
AFP300	MEM	0119115	REMONTUZMAVA 2-DAĻĪGA	D=420-440, L=400mm	GAB	309,85	I	

SAP KODI	ATL	LVI KODI	PREČU GRUPAS / PRODUKTA NOSAUKUMS	IZMĒRS	MĒRV.	CENA EUR BEZ PVN		
MEM / A3, ĶĒTA VEIDGABALI								
AAA429	MEM	x	ĶĒTA PĀREJA AR ATLOKĪEM EN545	Dn 80 x 50	GAB	P		
AAA430	MEM	0112207	ĶĒTA PĀREJA AR ATLOKĪEM EN545	Dn 100 x 50	GAB	25,29		
AFD906	M69	x	ĶĒTA PĀREJA AR ATLOKĪEM EN545	Dn 100 x 65	GAB	27,93		
AAA431	MEM	0112209	ĶĒTA PĀREJA AR ATLOKĪEM EN545	Dn 100 x 80	GAB	28,13		
			ĶĒTA PĀREJA AR ATLOKĪEM EN545	Dn 150 x 80	GAB	P		
AAA434	MEM	0112217	ĶĒTA PĀREJA AR ATLOKĪEM EN545	Dn 150 x 100	GAB	39,78		
AAA435	MEM	0112222	ĶĒTA PĀREJA AR ATLOKĪEM EN545	Dn 200 x 100	GAB	57,97		
AAA436	MEM	0112224	ĶĒTA PĀREJA AR ATLOKĪEM EN545	Dn 200 x 150	GAB	68,38		
AEY298			ĶĒTA PĀREJA AR ATLOKĪEM EN545	Dn 250 x 150	GAB	95,33		
			ĶĒTA PĀREJA AR ATLOKĪEM EN545	Dn 300 x 200	GAB	P		
			ĶĒTA PĀREJA AR ATLOKĪEM EN545	Dn 400 x 300	GAB	P		
ANE001			ĶĒTA PĀREJA ATLOKĀ	ĶĒTA PĀREJA ATLOKĀ DN150/100	GAB	P		
ANE002	MEM		ĶĒTA PĀREJA ATLOKĀ	ĶĒTA PĀREJA ATLOKĀ DN100/50	GAB	P		
AJK997		x	ĶĒTA TREJGABALS AR ATLOKĪEM EN545	Dn 50 x 50	GAB	P		
AFG063	MEM	0112012V	ĶĒTA TREJGABALS AR ATLOKĪEM EN545	Dn 100 x 50	GAB	45,59		
AAA422	MEM	0112014	ĶĒTA TREJGABALS AR ATLOKĪEM EN545	Dn 100 x 80	GAB	57,72		
AAA423	MEM	0112015	ĶĒTA TREJGABALS AR ATLOKĪEM EN545	Dn 100 x 100	GAB	57,92		
			ĶĒTA TREJGABALS AR ATLOKĪEM EN545	Dn 150 x 50	GAB	P		
AAA424	MEM	0112023	ĶĒTA TREJGABALS AR ATLOKĪEM EN545	Dn 150 x 100	GAB	74,48		
AAA425	MEM	0112025	ĶĒTA TREJGABALS AR ATLOKĪEM EN545	Dn 150 x 150	GAB	85,73		
AAA426	MEM	0112028	ĶĒTA TREJGABALS AR ATLOKĪEM EN545	Dn 200 x 100	GAB	123,68		
AAA427	MEM	0112030	ĶĒTA TREJGABALS AR ATLOKĪEM EN545	Dn 200 x 150	GAB	142,22		
AAA428	MEM	0112031	ĶĒTA TREJGABALS AR ATLOKĪEM EN545	Dn 200 x 200	GAB	147,08		
			ĶĒTA TREJGABALS AR ATLOKĪEM EN545	DN 250 x 250	GAB	P		
			ĶĒTA TREJGABALS AR ATLOKĪEM EN545	DN 300 x 300	GAB	P		
			ĶĒTA TREJGABALS AR ATLOKĪEM EN545	DN 400 x 400	GAB	P		
			ĶĒTA KRUSTGABALS AR ATLOKĪEM EN545	Dn 80 x 80	GAB	P		
AFH789	MEM	0112108T	ĶĒTA KRUSTGABALS AR ATLOKĪEM EN545	Dn 100 x 100	GAB	70,02		
AFH790	MEM	0112112T	ĶĒTA KRUSTGABALS AR ATLOKĪEM EN545	Dn 150 x 150	GAB	116,87		
AFH791	MEM	0112114T	ĶĒTA KRUSTGABALS AR ATLOKĪEM EN545	Dn 200 x 200	GAB	236,79		
AMM035			ĶĒTA KRUSTGABALS AR ATLOKĪEM EN545	DN250 X 250	GAB	P		
			ĶĒTA KRUSTGABALS AR ATLOKĪEM EN545	Dn 300 x 300	GAB	P		
AAM663	MEM	0111405	LĪKUMS AR ATLOKĪEM EN545	100X45°	GAB	P		
AAM664	MEM	0111407	LĪKUMS AR ATLOKĪEM EN545	150X45°	GAB	66,25		
AAA420	MEM	0111408	LĪKUMS AR ATLOKĪEM EN545	200X45°	GAB	79,15		
			LĪKUMS AR ATLOKĪEM EN545	250X45°	GAB	P		
			LĪKUMS AR ATLOKĪEM EN545	300X45°	GAB	P		
			LĪKUMS AR ATLOKĪEM EN545	400X45°	GAB	P		
AAA408	MEM	0111605	LĪKUMS AR ATLOKĪEM EN545	100X90°	GAB	34,61		
AAA409	MEM	0111607	LĪKUMS AR ATLOKĪEM EN545	150X90°	GAB	59,65		
AAA410	MEM	0111608	LĪKUMS AR ATLOKĪEM EN545	200X90°	GAB	P		
			LĪKUMS AR ATLOKĪEM EN545	250X90°	GAB	P		
			LĪKUMS AR ATLOKĪEM EN545	300X90°	GAB	P		
			LĪKUMS AR ATLOKĪEM EN545	400X90°	GAB	P		
AAA462	MEM	0112405	ĪSCAURULE AR ATLOKU EN545	DN100 L=360	GAB	29,79		
AAA463	MEM	0112407	ĪSCAURULE AR ATLOKU EN545	DN150 L=380	GAB	44,81		
AAA464	MEM	0112408	ĪSCAURULE AR ATLOKU EN545	DN200 L=400	GAB	69,07		
			ĪSCAURULE AR ATLOKU EN545	DN250 L=420	GAB	P		
			ĪSCAURULE AR ATLOKU EN545	DN300 L=440	GAB	P		
			ĪSCAURULE AR ATLOKU EN545	DN400 L=480	GAB	P		
			ĶĒTA NOSLĒGATLOKS	DN40, PN16	GAB	P		
AGD066	MEM	0114532V	ĶĒTA NOSLĒGATLOKS	DN50, PN16	GAB	6,48		
AGD067		0114533V	ĶĒTA NOSLĒGATLOKS	DN65, PN16	GAB	P		
AGD068	MEM	0114534V	ĶĒTA NOSLĒGATLOKS	DN80, PN16	GAB	10,78		

SAP KODI	ATL	LVI KODI	PREČU GRUPAS / PRODUKTA NOSAUKUMS	IZMĒRS	MĒRV.	CENA EUR BEZ PVN	
MEM / A3, ĶETA VEIDGABALI							
AGC209	MEM	0114535V	ĶETA NOSLĒGATLOKS	DN100, PN16	GAB	11,53	
			ĶETA NOSLĒGATLOKS	DN125, PN16	GAB	P	
AGD069	MEM	0114537V	ĶETA NOSLĒGATLOKS	DN150, PN16	GAB	18,46	
AGD070			ĶETA NOSLĒGATLOKS	DN200, PN10	GAB	P	
			ĶETA NOSLĒGATLOKS	DN250, PN10	GAB	P	
			ĶETA NOSLĒGATLOKS	DN300, PN10	GAB	P	
			ĶETA NOSLĒGATLOKS	DN400, PN10	GAB	P	
			ĶETA NOSLĒGATLOKS	DN500, PN10	GAB	P	
ALT999	MEM	04BR*005	NOSLĒGATLOKS AR VĪTNI	DN50; 2" 04BR*005	GAB	10,09	
ALU001		04BR*006	NOSLĒGATLOKS AR VĪTNI	DN65; 2" 04BR*006	GAB	P	
ALU002	MEM	04BR*008	NOSLĒGATLOKS AR VĪTNI	DN80; 2" 04BR*008	GAB	13,86	
ALU003	MEM	04BR*010	NOSLĒGATLOKS AR VĪTNI	DN100; 2" 04BR*010	GAB	18,01	
ALU004		04BR*012	NOSLĒGATLOKS AR VĪTNI	DN125; 2" 04BR*012	GAB	P	
ALU005	MEM	04BR*015	NOSLĒGATLOKS AR VĪTNI	DN150; 2" 04BR*015	GAB	23,04	
ALU006	MEM	04BR*020	NOSLĒGATLOKS AR VĪTNI	DN200; 2" 04BR*020	GAB	34,59	
MEM / A3, HIDRANTI							
CDQ959			HIDRANTS APAKŠZEMES SILTINĀTS	1,15 - 1,45 M	GAB	P	
CDQ960	MEM		HIDRANTS APAKŠZEMES SILTINĀTS	1,45 - 1,75 M	GAB	577,50	
AHB071			HIDRANTS APAKŠZEMES SILTINĀTS	1,75 - 2,05 M	GAB	592,50	
CDQ957			VIRSZEMES HIDRANTS	1,15 - 1,45 M	GAB	P	
CDQ958			VIRSZEMES HIDRANTS	1,45 - 1,75 M	GAB	P	
AHB313			VIRSZEMES HIDRANTS	1,75 - 2,05 M	GAB	P	
M7T / A3, AKU APVALKCAURULE							
ALR581	M7T	0122125LV	CAURULE DZIĻURBUMIEM AR LĪMĒJAMU UZMAVU	PVC 125X6X6000 PN12.5 ZILA	GAB	35,21	
ALR582	M7T	281029110LV	CEMENTĒJOŠA LĪME	1 KG	GAB	36,40	

SAP KODI	ATL	LVI KODI	PREČU GRUPAS / PRODUKTA NOSAUKUMS	IZMĒRS	MĒRV.	CENA EUR BEZ PVN
----------	-----	----------	-----------------------------------	--------	-------	---------------------

ME1 / A1, MISIŅA FILTRI

PN16 . AISI 304 siets . Max.temperatūra 120°C

AAJ270	ME1	3921106	MISIŅA FILTRS	1/2" 330204 GENE BRE	GAB	2,90
AAJ271	ME1	3921108	MISIŅA FILTRS	3/4" 330205 GENE BRE	GAB	4,42
AAJ272	ME1	3921110	MISIŅA FILTRS	1" 330206 GENE BRE	GAB	6,50
AAJ273	ME1	3921112	MISIŅA FILTRS	1 1/4" 330207 GENE BRE	GAB	13,14
AAJ274	ME1	3921114	MISIŅA FILTRS	1 1/2" 330208 GENE BRE	GAB	17,39
AAJ275	ME1	3921116	MISIŅA FILTRS	2" 330209 GENE BRE	GAB	28,82



AFZ812	ME1	4438510	FILTRS PIRMS SKAITĪTĀJA (NOPLOMBĒŠANAI)	1/2"	GAB	4,32
--------	-----	---------	---	------	-----	------

Materiāls :misiņš , P = 0,2 ...10bar , T = 1-10 ...120°C , Max.plūsmas ātrums 1,5m/s

28030			NETĪRUMU ATDALĪTĀJS , HORIZONTĀLS	3/4" FLAMCO CLEAN	GAB	P
28031			NETĪRUMU ATDALĪTĀJS , HORIZONTĀLS	1" FLAMCO CLEAN	GAB	P
28032			NETĪRUMU ATDALĪTĀJS , HORIZONTĀLS	1 1/4" FLAMCO CLEAN	GAB	P
28033			NETĪRUMU ATDALĪTĀJS , HORIZONTĀLS	1 1/2" FLAMCO CLEAN	GAB	P
28034			NETĪRUMU ATDALĪTĀJS , HORIZONTĀLS	2" FLAMCO CLEAN	GAB	P



Materiāls :misiņš , P = 0,2 ...10bar , T = 1-10 ...120°C , Max.plūsmas ātrums 1,5m/s

28035			NETĪRUMU ATDALĪTĀJS , VERTIKĀLS	3/4" FLAMCO CLEAN V	GAB	P
28036			NETĪRUMU ATDALĪTĀJS , VERTIKĀLS	1" FLAMCO CLEAN V	GAB	P
28037			NETĪRUMU ATDALĪTĀJS , VERTIKĀLS	1 1/4" FLAMCO CLEAN V	GAB	P

**ME3 / A3, NERŪSĒJOŠĀ TĒRAUDA FILTRI**

AAW656	ME3	3998402	NT FILTRS	1/2" AISI316 PN40 ONN2049	GAB	11,10
AAW657	ME3	3998403	NT FILTRS	3/4" AISI316 PN40 ONN2049	GAB	16,35
AAW658	ME3	3998404	NT FILTRS	1" AISI316 PN40 ONN2049	GAB	26,02
AAW659	ME3	3998405	NT FILTRS	1 1/4" AISI316 PN40 ONN2049	GAB	32,61
AAW660		3998406	NT FILTRS	1 1/2" AISI316 PN40 ONN2049	GAB	P
AAW661	ME3	3998407	NT FILTRS	2" AISI316 PN40 ONN2049	GAB	56,49

**MDZ / A1, ĶETA FILTRI**

AAJ284	MDZ	3998412	ČUGUNA FILTRS AR ATLOKIEK	DN25 PN16 ZETKAMA	GAB	21,98
AAJ285	MDZ	3998413	ČUGUNA FILTRS AR ATLOKIEK	DN32 PN16 ZETKAMA	GAB	30,00
AAJ286	MDZ	3998414	ČUGUNA FILTRS AR ATLOKIEK	DN40 PN16 ZETKAMA	GAB	35,95
AAJ287	MDZ	3998415	ČUGUNA FILTRS AR ATLOKIEK	DN50 PN16 ZETKAMA	GAB	41,70
AAJ288	MDZ	3998416	ČUGUNA FILTRS AR ATLOKIEK	DN65 PN16 ZETKAMA.	GAB	61,58
AAJ289	MDZ	3998417	ČUGUNA FILTRS AR ATLOKIEK	DN80 PN16 ZETKAMA	GAB	80,26
AAJ290	MDZ	3998418	ČUGUNA FILTRS AR ATLOKIEK	DN100 PN16 ZETKAMA	GAB	109,34
AAJ291	MDZ	3998419	ČUGUNA FILTRS AR ATLOKIEK	DN125 PN16 ZETKAMA	GAB	164,90
AAJ292	MDZ	3998420	ČUGUNA FILTRS AR ATLOKIEK	DN150 PN16 ZETKAMA	GAB	227,24
AAS637	MDZ	3998421	ČUGUNA FILTRS AR ATLOKIEK	DN200 PN16 ZETKAMA	GAB	388,59
ABP053		3998422	ČUGUNA FILTRS AR ATLOKIEK	DN250 PN16 ZETKAMA	GAB	P



ASX465		3998114	ČUGUNA FILTRS AR ATLOKIEK	DN80 PN16	GAB	P
ASX466		3998115	ČUGUNA FILTRS AR ATLOKIEK	DN100 PN16	GAB	P

**MBR / A1, MISIŅA VIENVIRZIENA VĀRSTI**

PN12/8 . Max.temperatūra 90°C . Horizontālai montāžai

AAJ117	MBR	3911104	VIENVIRZIENA VĀRSTS	1/2" GUM. BLĪV.	GAB	8,78
AAJ118	MBR	3911106	VIENVIRZIENA VĀRSTS	3/4" GUM. BLĪV.	GAB	10,67
AAJ119	MBR	3911108	VIENVIRZIENA VĀRSTS	1" GUM. BLĪV.	GAB	14,00
AAJ120	MBR	3911110	VIENVIRZIENA VĀRSTS	1 1/4" GUM. BLĪV.	GAB	20,69
AAJ121	MBR	3911112	VIENVIRZIENA VĀRSTS	1 1/2" GUM. BLĪV.	GAB	26,86
AAJ122	MBR	3911114	VIENVIRZIENA VĀRSTS	2" GUM. BLĪV.	GAB	34,50



SAP KODI	ATL	LVI KODI	PREČU GRUPAS / PRODUKTA NOSAUKUMS	IZMĒRS	MĒRV.	CENA EUR BEZ PVN
----------	-----	----------	-----------------------------------	--------	-------	---------------------

MBR / A1 , MISIŅA VIENVIRZIENA VĀRSTI

PN25 . NBR gumijas blīve . AISI304 atspere . Max. temperatūra 90°C . Horizontālai un vertikālai montāžai .

AAJ154	MBR	3930212	VERTIKĀLAIS VIENVIRZ. VĀRSTS	1/2" 312104 GENE BRE	GAB	2,90
AAJ155	MBR	3930214	VERTIKĀLAIS VIENVIRZ. VĀRSTS	3/4" 312105 GENE BRE	GAB	4,29
AAJ156	MBR	3930216	VERTIKĀLAIS VIENVIRZ. VĀRSTS	1" 312106 GENE BRE	GAB	6,29
AAJ157	MBR	3930218	VERTIKĀLAIS VIENVIRZ. VĀRSTS	1 1/4" 312107 GENE BRE	GAB	8,76
AAJ158	MBR	3930220	VERTIKĀLAIS VIENVIRZ. VĀRSTS	1 1/2" 312108 GENE BRE	GAB	12,46
AAJ159	MBR	3930222	VERTIKĀLAIS VIENVIRZ. VĀRSTS	2" 312109 GENE BRE	GAB	18,91
AAJ160		3930224	VERTIKĀLAIS VIENVIRZ. VĀRSTS	2 1/2" 312110 GENE BRE	GAB	P
AAJ161		3930226	VERTIKĀLAIS VIENVIRZ. VĀRSTS	3" 312111 GENE BRE	GAB	P
AAJ162	MBR	3930228	VERTIKĀLAIS VIENVIRZ. VĀRSTS	4" 312112 GENE BRE	GAB	97,55 I



AAJ195		3930524	FILTRS VERTIKĀLAM PRETVĀRSTAM	1/2" AISI304L 316004 GENE BRE	GAB	P
AAJ196		3930526	FILTRS VERTIKĀLAM PRETVĀRSTAM	3/4" AISI304L 316005 GENE BRE	GAB	P
AAJ197		3930528	FILTRS VERTIKĀLAM PRETVĀRSTAM	1" AISI304L 316006 GENE BRE	GAB	P



PN12/8 . Max.temperatūra 200°C . Horizontālai montāžai

AAJ131	MBR	3911206	VIENVIRZIENA VĀRSTS BEZ ATSPERES	1/2" MET.BLĪV.	GAB	5,56
AAJ132	MBR	3911208	VIENVIRZIENA VĀRSTS BEZ ATSPERES	3/4" MET.BLĪV.	GAB	7,58
AAJ133	MBR	3911210	VIENVIRZIENA VĀRSTS BEZ ATSPERES	1" MET.BLĪV.	GAB	10,95
AAJ134	MBR	3911212	VIENVIRZIENA VĀRSTS BEZ ATSPERES	1 1/4" MET.BLĪV.	GAB	14,02
AAJ135	MBR	3911214	VIENVIRZIENA VĀRSTS BEZ ATSPERES	1 1/2" MET.BLĪV.	GAB	21,43
AAJ136	MBR	3911216	VIENVIRZIENA VĀRSTS BEZ ATSPERES	2" MET.BLĪV.	GAB	29,52



MDT / A3, NERŪSĒJOŠĀ TĒRAUDA VIENVIRZIENA VĀRSTI

AAT643			NT PRETVĀRSTS	1/2" PN40 AISI316 +240°C	GAB	P
AAT644			NT PRETVĀRSTS	3/4" PN40 AISI316 +240°C	GAB	P
AAT645			NT PRETVĀRSTS	1" PN40 AISI316 +240°C	GAB	P
AAT646			NT PRETVĀRSTS	1 1/4" PN40 AISI316 +240°C	GAB	P
AAT647			NT PRETVĀRSTS	1 1/2" PN40 AISI316 +240°C	GAB	P
AAT648			NT PRETVĀRSTS	2" PN40 AISI316 +240°C	GAB	P



AEA667	MBR	3998170	VIENVIRZIENA VĀRSTS	1/2" PN16 AISI316 CROMAX	GAB	37,52
--------	-----	---------	---------------------	--------------------------	-----	-------



MDR / A1 , ĶETA VIENVIRZIENA VĀRSTI

ZETKAMA Fig.287 GG-25 PN16 +300°C

ABB439			ĶETA PRETVĀRSTS AR ATLOKIEM	DN50	GAB	P
ABB440			ĶETA PRETVĀRSTS AR ATLOKIEM	DN65	GAB	P
ABB441			ĶETA PRETVĀRSTS AR ATLOKIEM	DN80	GAB	P
ABB442			ĶETA PRETVĀRSTS AR ATLOKIEM	DN100	GAB	P



MDR / A1 , STARPATLOKU VIENVIRZIENA VĀRSTI

Korpuss: AISI316 , Disks: AISI 316 , Atspere: AISI 316 , Blīvējums : Metāla , Tmax.:+300°C

AAT479	MDR	3998201	PRETVĀRSTS STARP ATLOKIEM AR ATSPERI	DN15 PN40 AISI316 241504	GAB	8,69
AAT480	MDR	3998202	PRETVĀRSTS STARP ATLOKIEM AR ATSPERI	DN20 PN40 AISI316 241505	GAB	10,90
AAT481	MDR	3998203	PRETVĀRSTS STARP ATLOKIEM AR ATSPERI	DN25 PN40 AISI316 241506	GAB	14,55
AAT482	MDR	3998204	PRETVĀRSTS STARP ATLOKIEM AR ATSPERI	DN32 PN40 AISI316 241507	GAB	21,45
AAT483	MDR	3998205	PRETVĀRSTS STARP ATLOKIEM AR ATSPERI	DN40 PN40 AISI316 241508	GAB	30,96
AAT484	MDR	3998206	PRETVĀRSTS STARP ATLOKIEM AR ATSPERI	DN50 PN40 AISI316 241509	GAB	44,35
AAT485	MDR	3998207	PRETVĀRSTS STARP ATLOKIEM AR ATSPERI	DN65 PN40 AISI316 241510	GAB	65,86
AAT486	MDR	3998208	PRETVĀRSTS STARP ATLOKIEM AR ATSPERI	DN80 PN40 AISI316 241511	GAB	93,35
ACY900	MDR	3998209	PRETVĀRSTS STARP ATLOKIEM AR ATSPERI	DN100 PN40 AISI316 241512	GAB	144,39



SAP KODI	ATL	LVI KODI	PREČU GRUPAS / PRODUKTA NOSAUKUMS	IZMĒRS	MĒRV.	CENA EUR BEZ PVN
----------	-----	----------	-----------------------------------	--------	-------	---------------------

MDR / A1 , STARPATLOKU VIENVIRZIENA VĀRSTI

Korpuss: AISI316 , Disks: AISI 316 , Iekšējais Blīvējums : Viton /FKM , Diska Blīvējums : Viton / FKM , Tmax.:+180°C

ABL087	MDR	3998521	PRETVĀRSTS STARP ATLOKIEM BEZ ATSPERES	DN50 PN10/16 AISI316 240609	GAB	42,84
ABL088	MDR	3998522	PRETVĀRSTS STARP ATLOKIEM BEZ ATSPERES	DN65 PN10/16 AISI316 240610	GAB	51,58
ABL089	MDR	3998523	PRETVĀRSTS STARP ATLOKIEM BEZ ATSPERES	DN80 PN10/16 AISI316 240611	GAB	66,95
ABL090	MDR	3998524	PRETVĀRSTS STARP ATLOKIEM BEZ ATSPERES	DN100 PN10/16 AISI316 240612	GAB	94,84
ABL091	MDR	3998525	PRETVĀRSTS STARP ATLOKIEM BEZ ATSPERES	DN125 PN10/16 AISI316 240613	GAB	119,20
ABL092	MDR	3998526	PRETVĀRSTS STARP ATLOKIEM BEZ ATSPERES	DN150 PN10/16 AISI316 240614	GAB	159,28
ABL093	MDR	3998527	PRETVĀRSTS STARP ATLOKIEM BEZ ATSPERES	DN200 PN10/16 AISI316 240615	GAB	275,12



CFJ988	MDR	2401 09	STARPFANČU PRETV. AR ATSP.	DN50 2401 09	GAB	27,33
CFJ990	MDR	2401 10	STARPFANČU PRETV. AR ATSP.	DN65 2401 10	GAB	32,06
CFJ991	MDR	2401 11	STARPFANČU PRETV. AR ATSP.	DN80 2401 11	GAB	42,74
CFJ993	MDR	2401 12	STARPFANČU PRETV. AR ATSP.	DN100 2401 12	GAB	53,01
CFJ985	MDR	2401 13	STARPFANČU PRETV. AR ATSP.	DN125 2401 13	GAB	71,79
CFJ987	MDR	2401 14	STARPFANČU PRETV. AR ATSP.	DN150 2401 14	GAB	105,60
CFJ989	MDR	2401 16	STARPFANČU PRETV. AR ATSP.	DN200 2401 16	GAB	176,61



Korpuss: Ner.Tēr. CF8M , Disks: Ner.Tēr. CF8M, Atspere: AISI316 Ti , Blīvējums : Teflons (PTFE) , Tmax.: -10...+200°C









ABL111		3998551	PRETVĀRSTS STARP ATLOKIEM AR ATSPERI	DN50 PN16 ZRKF-VA-VA-050-T	GAB	P
ABL112		3998552	PRETVĀRSTS STARP ATLOKIEM AR ATSPERI	DN65 PN16 ZRKF-VA-VA-065-T	GAB	P
ABL113		3998553	PRETVĀRSTS STARP ATLOKIEM AR ATSPERI	DN80 PN16 ZRKF-VA-VA-080-T	GAB	P
ABL114		3998554	PRETVĀRSTS STARP ATLOKIEM AR ATSPERI	DN100 PN16 ZRKF-VA-VA-100-T	GAB	P
ABL115		3998555	PRETVĀRSTS STARP ATLOKIEM AR ATSPERI	DN125 PN16 ZRKF-VA-VA-125-T	GAB	P
ABL116		3998556	PRETVĀRSTS STARP ATLOKIEM AR ATSPERI	DN150 PN16 ZRKF-VA-VA-150-T	GAB	P
ABL117		3998557	PRETVĀRSTS STARP ATLOKIEM AR ATSPERI	DN200 PN16 ZRKF-VA-VA-200-T	GAB	P



Korpuss / Disks: Cinkots tērauds A216(WCB) , Atspere: AISI316 Ti , Blīvējums : Nitrils (NBR) , Tmax.: -10...+90°C

ABL072		3998501	TĒRAUDA PRETVĀRSTS , NBR(NITRILA) BLĪV.	DN50 PN16 ZRK-ST-ST-050-N	GAB	P
ABL073		3998502	TĒRAUDA PRETVĀRSTS , NBR(NITRILA) BLĪV.	DN65 PN16 ZRK-ST-ST-065-N	GAB	P
ABL074		3998503	TĒRAUDA PRETVĀRSTS , NBR(NITRILA) BLĪV.	DN80 PN16 ZRK-ST-ST-080-N	GAB	P
ABL075		3998504	TĒRAUDA PRETVĀRSTS , NBR(NITRILA) BLĪV.	DN100 PN16 ZRK-ST-ST-100-N	GAB	P
ABL076		3998505	TĒRAUDA PRETVĀRSTS , NBR(NITRILA) BLĪV.	DN125 PN16 ZRK-ST-ST-125-N	GAB	P
ABL077		3998506	TĒRAUDA PRETVĀRSTS , NBR(NITRILA) BLĪV.	DN150 PN16 ZRK-ST-ST-150-N	GAB	P
ABL078		3998507	TĒRAUDA PRETVĀRSTS , NBR(NITRILA) BLĪV.	DN200 PN16 ZRK-ST-ST-200-N	GAB	P
ABL079		3998508	TĒRAUDA PRETVĀRSTS , NBR(NITRILA) BLĪV.	DN250 PN16 ZRK-ST-ST-250-N	GAB	P



SAP KODI	ATL	LVI KODI	PREČU GRUPAS / PRODUKTA NOSAUKUMS	IZMĒRS	MĒRV.	CENA EUR BEZ PVN	
N3C / A3, DANFOSS BALANSĒŠANAS VĀRSTI							
AJJ791	N3C		BALANSĒŠANAS VĀRSTS 003Z4031	MSV-B 15 Kvs=3,0m3/h	GAB	25,37	
AJJ790	N3C		BALANSĒŠANAS VĀRSTS 003Z4032	MSV-B 20 Kvs=6,6m3/h	GAB	28,68	
AJJ789	N3C		BALANSĒŠANAS VĀRSTS 003Z4033	MSV-B 25 Kvs=9,5m3/h	GAB	30,33	
AJJ788		x	BALANSĒŠANAS VĀRSTS 003Z4034	MSV-B 32 Kvs=18,0m3/h	GAB	47,95	P
AJJ787		x	BALANSĒŠANAS VĀRSTS 003Z4035	MSV-B 40 Kvs=26,0m3/h	GAB	63,13	P
AJJ786		x	BALANSĒŠANAS VĀRSTS 003Z4036	MSV-B 50 Kvs=40,0m3/h	GAB	80,35	P
AHB526		4015577	BALANSĒŠANAS VĀRSTS	MSV-BD 15 Kvs=3,0m3/h	GAB		P
AHA714		4015578	BALANSĒŠANAS VĀRSTS	MSV-BD 20 Kvs=6,6m3/h	GAB		P
AHC229		4015579	BALANSĒŠANAS VĀRSTS	MSV-BD 25 Kvs=9,5m3/h	GAB		P
AHB711	N3C	4015580	BALANSĒŠANAS VĀRSTS	MSV-BD 32 Kvs=18,0m3/h	GAB	62,43	
AHA016	N3C	4015581	BALANSĒŠANAS VĀRSTS	MSV-BD 40 Kvs=26,0m3/h	GAB	81,67	
AHB524	N3C	4015582	BALANSĒŠANAS VĀRSTS	MSV-BD 50 Kvs=40,0m3/h	GAB	100,28	
ALX932	N3C	003Z2131	BALANSĒŠANAS VĀRSTS 003Z2131	USV-I 15 Kvs=1,6	GAB	22,24	
ALX933	N3C	003Z2132	BALANSĒŠANAS VĀRSTS 003Z2132	USV-I 20 Kvs=2,5	GAB	25,82	I
ALX934	N3C	003Z2133	BALANSĒŠANAS VĀRSTS 003Z2133	USV-I 25 Kvs=4,0	GAB	40,89	
ALX935	N3C	003Z2134	BALANSĒŠANAS VĀRSTS 003Z2134	USV-I 32 Kvs=6,3	GAB	48,78	
ALX936	N3C	003Z2135	BALANSĒŠANAS VĀRSTS 003Z2135	USV-I 40 Kvs=10	GAB	61,69	I
ALX937		003Z2151	BALANSĒŠANAS VĀRSTS 003Z2136	USV-I 50 Kvs=16 G21/4"	GAB		P
AFY983	N3C	1411751	BALANSĒŠANAS VENTILIS	STROMAX-M DN15	GAB	13,94	
HCP584	N3C	1411752	BALANSĒŠANAS VENTILIS	STROMAX-M DN20	GAB	18,54	
HCP586	N3C	1411753	BALANSĒŠANAS VENTILIS	STROMAX-M DN25	GAB	22,67	
AFY987	N3C	1411754	BALANSĒŠANAS VENTILIS	STROMAX-M DN32	GAB	30,61	
CEP025	MB1	1411755	BALANSĒŠANAS VENTILIS	STROMAX-M DN40	GAB	40,83	
AFG069	N3C	4015609V	BALANSĒŠANAS VENTILIS	MSV-F2 65 Kvs=93,4m3/h	GAB	276,81	
AGC039	N3C	4015610V	BALANSĒŠANAS VENTILIS	MSV-F2 80 Kvs=122,3m3/h	GAB	334,91	
AFG070	N3C	4015611V	BALANSĒŠANAS VENTILIS	MSV-F2 100 Kvs=200,0m3/h	GAB	483,83	
AGC271		4015612V	BALANSĒŠANAS VENTILIS	MSV-F2 125 Kvs=304,4m3/h	GAB		P
AGC272		4015613V	BALANSĒŠANAS VENTILIS	MSV-F2 150 Kvs=400,8m3/h	GAB		P
MB1 / A, TA HYDRONIC BALANSĒŠANAS VĀRSTI							
AFH176	MB1	4014234	BALANSĒŠANAS VĀRSTS	TBV DN15 TA 52-138-115 Kvs=1,8	GAB	25,50	
AFH177	MB1	4014236	BALANSĒŠANAS VĀRSTS	TBV DN20 TA 52-130-020 Kvs=3,4	GAB	28,21	I
HAV295	MB1	52-151-214	BALANS. VĀRSTS STAD	G1/2, AR DRENĀŽU, 52-151-214	GAB	25,13	
HAV296	MB1	52-151-220	BALANS. VĀRSTS STAD	G3/4, AR DRENĀŽU, 52-151-220	GAB	27,18	
HAV297	MB1	52-151-225	BALANS. VĀRSTS STAD	G1, AR DRENĀŽU, 52-151-225	GAB	30,20	
HAV298	MB1	52-151-232	BALANS. VĀRSTS STAD	G1 1/4, AR DRENĀŽU, 52-151-232	GAB	35,01	
HAV299	MB1	52-151-240	BALANS. VĀRSTS STAD	G1 1/2, AR DRENĀŽU, 52-151-240	GAB	43,44	
HAV300	MB1	52-151-250	BALANS. VĀRSTS STAD	G2, AR DRENĀŽU, 52-151-250	GAB	55,45	
AAI539	MB1	4014204	BALANSĒŠANAS VĀRSTS	STAD DN15 Kvs=2,5m3/h 52-151-014	GAB	41,65	
AAI540	MB1	4014206	BALANSĒŠANAS VĀRSTS	STAD DN20 Kvs=5,7m3/h 52-151-020	GAB	47,45	
AAI541	MB1	4014208	BALANSĒŠANAS VĀRSTS	STAD DN25 Kvs=8,7m3/h 52-151-025	GAB	50,13	
AAI542	MB1	4014210	BALANSĒŠANAS VĀRSTS	STAD DN32 Kvs=14,2m3/h 52-151-032	GAB	63,68	
AAI543	MB1	4014212	BALANSĒŠANAS VĀRSTS	STAD DN40 Kvs=19,2m3/h 52-151-040	GAB	81,06	
AAI544	MB1	4014214	BALANSĒŠANAS VĀRSTS bez drenāžas	STAD DN50 Kvs=33,0m3/h 52-151-050	GAB	99,49	
ASD180	MB1	52-179-990	DRENĀŽAS KOMPLEKTS	STS, STA, STAD, STADA VĀRSTIEM	GAB	11,61	
ASD181	MB1	52-181-065	BALANSĒŠANAS VĀRSTS	STAF DN65 PN16	GAB	169,08	
ASD182	MB1	52-181-080	BALANSĒŠANAS VĀRSTS	STAF DN80 PN16	GAB	274,51	
ASD183	MB1	52-181-090	BALANSĒŠANAS VĀRSTS	STAF DN100 PN16	GAB	421,26	
ASD184		52-181-091	BALANSĒŠANAS VĀRSTS	STAF DN125 PN16		862,05	P
ASD185		52-181-092	BALANSĒŠANAS VĀRSTS	STAF DN150 PN16		1267,00	P

SAP KODI	ATL	LVI KODI	PREČU GRUPAS / PRODUKTA NOSAUKUMS	IZMĒRS	MĒRV.	CENA EUR BEZ PVN
----------	-----	----------	-----------------------------------	--------	-------	---------------------

MB1 / A , TA HYDRONIC BALANSĒŠANAS VĀRSTI

ASD186	MB1	52-134-115	BALANSĒŠANAS / REGULĒŠANAS VĀRSTS	TBV-C NF DN15 Kvs1,8	GAB	28,43	
ASD187	MB1	52-134-120	BALANSĒŠANAS / REGULĒŠANAS VĀRSTS	TBV-C NF DN20 Kvs3,4	GAB	31,97	
ASD188		52-134-125	BALANSĒŠANAS / REGULĒŠANAS VĀRSTS	TBV-C NF DN25 Kvs7,2		49,57 P	

HAV552	MLM	1847-00.500	TERMOAKTUATORS EMO T	NO 24V/1M 1847-00.500	GAB	22,57	
HAV553	MLM	1833-00.500	TERMOAKTUATORS EMO T	NC 230V/1M 1833-00.500	GAB	22,57	

ASD189		52-720-115	TERMOSTATISKAIS CIRKULĀCIJAS VĀRSTS	TA-THERM 35-80°C DN15		61,83 P	
ASD190		52-720-120	TERMOSTATISKAIS CIRKULĀCIJAS VĀRSTS	TA-THERM 35-80°C DN20		68,85 P	

MCU / A , DANFOSS SPIEDIENA STARPĪBAS REGULATORI

dP = 0,2 - 1,0 bar , uzstādīšanai atpakaļgaitā

ALR046	MCU	003H6206	SPIEDIENA STARPĪBAS REGULATORS	AVP-15 G3/4" KV=1,6 003H6206	GAB	281,75	
AGC820	MCU	4132552L	SPIEDIENA STARPĪBAS REGULATORS	AVP-15 G3/4" KV=4,0 003H6208	GAB	281,75	
AGC821	MCU	4132553L	SPIEDIENA STARPĪBAS REGULATORS	AVP-20 G1" KV=6,3 003H6209	GAB	287,78	
AGC822	MCU	4132554L	SPIEDIENA STARPĪBAS REGULATORS	AVP-25 G1 1/4" KV=8,0 003H6210	GAB	306,49	
AGC823	MCU	4132555L	SPIEDIENA STARPĪBAS REGULATORS	AVP-32 G1 3/4" KV=10,0 003H6211	GAB	448,87	
AGD219	MCU	4132559L	IMPULSA CAURULES KOMPLEKTS	1/2" 1,5M 003H6854	GAB	20,17	

uzstādīšanai atpakaļgaitā

ATP215	MCU	003H6822	AVP MEMBRĀNA	ATPAKAĻGAITA PN16 0,2-1 BAR	GAB	222,92 P	
--------	-----	----------	--------------	-----------------------------	-----	----------	---

AGD589	MCU	4132561L	SASKRŪVES KOMPL. AVP-32	G1 3/4" - 1 1/4"	GAB	27,50	
--------	-----	----------	-------------------------	------------------	-----	-------	--

MDG , TA HYDRONIC SPIEDIENA STARPĪBAS REGULATORI

SPIEDIENA STARPĪBAS REGULATORI TA-DA616 Dp = 30 - 210 kPa PN25

AFG880	MDG		SPIEDIENA STARPĪBAS REGULATORS	DN15 kvs2,5 52-861-014	GAB	319,64	
ASD191		4132570V	SPIEDIENA STARPĪBAS REGULATORS	DN15 kvs5,0 52-861-015	GAB	400,15 P	
ASD192		52-861-020	SPIEDIENA STARPĪBAS REGULATORS	DN20 kvs8,0 52-861-020	GAB	379,23	
ASD193	MDG	52-861-025	SPIEDIENA STARPĪBAS REGULATORS	DN25 kvs10,0 52-861-025	GAB	418,33 I	
ASD194	MDG	52-861-032	SPIEDIENA STARPĪBAS REGULATORS	DN32 kvs15,0 52-861-032	GAB	465,25 I	
ASD195		52-861-040	SPIEDIENA STARPĪBAS REGULATORS	DN40 kvs21,0 52-861-040	GAB	669,92 P	
ASD196		52-861-050	SPIEDIENA STARPĪBAS REGULATORS	DN50 kvs32,0 52-861-050	GAB	759,83 P	

SPIEDIENA STARPĪBAS REGULATORI Dp = 10 - 60 kPa

ASD197	MDG	52-265-015	SPIEDIENA STARPĪBAS REGULATORS	STAP DN15 52-265-015	GAB	142,85	
ASD198	MDG	52-265-020	SPIEDIENA STARPĪBAS REGULATORS	STAP DN20 52-265-020	GAB	154,04	
ASD199	MDG	52-265-025	SPIEDIENA STARPĪBAS REGULATORS	STAP DN25 52-265-025	GAB	176,46	
ASD200		52-265-032	SPIEDIENA STARPĪBAS REGULATORS	STAP DN32 52-265-032	GAB	207,96 P	
ASD201	MDG	52-265-040	SPIEDIENA STARPĪBAS REGULATORS	STAP DN40 52-265-040	GAB	266,09	
ASD202	MDG	52-265-050	SPIEDIENA STARPĪBAS REGULATORS	STAP DN50 52-265-050	GAB	336,31	

MLM / A2 , DANFOSS RADIATORU VĀRSTI























AHA817	MLM	4035702T	TERMOSTATISKAIS VENTILIS DANFOSS	RA-N15 TAISNS	GAB	7,84	
AHB276	MLM	4035707T	TERMOSTATISKAIS VENTILIS DANFOSS	RA-N15 LEŅĶA	GAB	7,84	
AJL151	MLM	4035404L	TERMOSTATISKAIS VENTILIS DANFOSS	RA-N15UK AKSIĀLAIS	GAB	8,16	

ASR872	MLM	013G4202	TERMOSTATISKAIS VENTILIS DANFOSS	RA-N15 TAISNS	GAB	9,66	
ASR873	MLM	013G4203	TERMOSTATISKAIS VENTILIS DANFOSS	RA-N15 AKSIĀLS	GAB	9,79	

ar ārējo vītņi G3/4"

ARH008	MLM	013G1675	TERMOSTATISKAIS VENTILIS DANFOSS	RA-G15 TAISNS	GAB	18,12	
ARH009	MLM	013G1677	TERMOSTATISKAIS VENTILIS DANFOSS	RA-G20 TAISNS	GAB	21,41	

viencauruļsistēmām

SAP KODI	ATL	LVI KODI	PREČU GRUPAS / PRODUKTA NOSAUKUMS	IZMĒRS	MĒRV.	CENA EUR BEZ PVN	
MLM / A2 , DANFOSS RADIATORU VĀRSTI							
AAI614	MLP	003L0123	RADIATORA ATPAKAĻĢ. PIEVIENOJUMS	RLV-S 15 LĪKAIS	GAB	4,08	
AAI608	MLP	003L0124	RADIATORA ATPAKAĻĢ. PIEVIENOJUMS	RLV-S 15 TAISNAIS	GAB	4,08	
ASR875	MLP	003L0354	RADIATORA ATPAKAĻĢ. PIEVIENOJUMS	RLV-S 15 TAISNAIS	GAB	5,10	
ASR874	MLP	003L0353	RADIATORA ATPAKAĻĢ. PIEVIENOJUMS ar ārejo G3/4" vītņi	RLV-S 15 LĪKAIS	GAB	5,10	
AFG071	MLP	003L0220	H-VEIDA PIESLĒGUMS	RLV-KS G1/2 X G3/4 TAISNS	GAB	6,56	
AFG072	MLP	003L0222	H-VEIDA PIESLĒGUMS	RLV-KS G1/2 X G3/4 LENĶA	GAB	6,54	
ARD927		003L0280	H-VEIDA PIESLĒGUMS	RLV-K R1/2 X G3/4 TAISNS	GAB	P	
ARG958		003L0282	H-VEIDA PIESLĒGUMS	RLV-K R1/2 X G3/4 LENĶA	GAB	P	
AJK050	MLM	4035267T	TERMOSTATISKAIS SENSORS DANFOSS	RA2990 013G2990	GAB	12,55	
AHB413	MLM	4035265T	TERMOSTATISKAIS SENSORS DANFOSS	RAW 5010 013G5010	GAB	10,51	
AHC157		4035725L	TERMOSTATISKAIS SENSORS DANFOSS	RAW-K 5030 M30 X 1,5 013G5030	GAB	P	
ANR602		4035267T	TERMOSTATISKAIS SENSORS DANFOSS "Iebūvētais sensors RA vārstiem ar ierobežotu minimālo temperatūru 16°C, temperatūras ierobežošanas funkcija"	RAW 5116 013G5116	GAB	P	
AGC176	MLM	4035723R	TERMOSTATISKAIS SENSORS DANFOSS	RAS-C	GAB	4,86	
AMY907	MLM	013G5025L	TERMOSTATISKAIS SENSORS DANFOSS	RAS-CK , M30 X 1,5	GAB	4,86	
CAM952	MLM	014G0085	PROGRAMMĒJAMS TERMOSTATS DANFOSS LIVING ECO	TIPS RA/30X1,5	GAB	P	
CDW034	MLM		TERMOSTATISKAIS SENSORS DANFOSS	BLUETOOTH RA & M30 014G1001	GAB	45,83	
ARH859		4035727V	TERMOSTATISKAIS SENSORS DANFOSS Drošs pret zādzību un nevēlamu regulēšanu	RA2920 013G2920	GAB	P	
ARG279		4035721	TERMOSTATISKAIS SENSORS DANFOSS	RAX6070 BALTA 013G6070	GAB	P	
AAO252		4035352	TERMOSTATISKAIS SENSORS DANFOSS	AR 5062 +6...+28°C 2M 013G5062	GAB	P	
AAJ090		4035355	TERMOSTATISKAIS SENSORS DANFOSS	AR 5065 +6...+28°C 5M 013G5065	GAB	P	
ARG468	MLM	4320110V	TERMOAKTUATORS	TWA-A NC 230V , DANFOSS RA pievienojums	GAB	24,00	
ARG469		4320111V	TERMOAKTUATORS	TWA-A NC 24V , DANFOSS RA pievienojums	GAB	P	
ASR876	MLM	088H3113	TERMOAKTUATORS	TWA-A NO 230V , DANFOSS RA pievienojums	GAB	19,06	
AOD672	MLM		TERMOAKTUATORS	TWA-K NO/24V/M30X1,5 088H3141	GAB	19,06	
AOD673	MLM		TERMOAKTUATORS	TWA-K NO/230V/M30X1,5 088H3143	GAB	19,06	
ARI088	MLM	4320118L	TERMOAKTUATORS	TWA-K NC 24V , M30 X 1,5 088H3140	GAB	19,06	
ARH031	MLM	4320118V	TERMOAKTUATORS	TWA-K NC 230V , M30 X 1,5 088H3142	GAB	19,06	
AGD848	MLM	4035795L	RADIATORA TERMOSTAT.VĀRSTIS	RTD-ND15 TAISNS	GAB	7,11	
AGD849	MLM	4035796L	RADIATORA TERMOSTAT.VĀRSTIS	RTD-ND15 LENĶA	GAB	7,11	
AJI975		x	SERVISĀ SENSORS	RTD	GAB	P	

SAP KODI	ATL	LVI KODI	PREČU GRUPAS / PRODUKTA NOSAUKUMS	IZMĒRS	MĒRV.	CENA EUR BEZ PVN	
MI1 / A2, HEIMEIER RADIATORU VĀRSTI							
ASD160			RADIATORA VĀRSTU KOMPLEKTS	DXVEX2P15 DX+V-exact II, DN15, TAISNS	KPL	13,70	P
AFE125	MI1	4035702	TERMOSTAT.VENTILIS	DT15 180° HEIMEIER 2202-02.000	GAB	9,08	
AFE128	MI1	4035707	TERMOSTAT.VENTILIS	ET15 90° HEIMEIER 2201-02.000	GAB	9,00	
AFE131	MI1	4035712	TERMOSTAT.VENTILIS	AT15 90° AKSIĀLAIS HEIMEIER 2225-02.000	GAB	11,31	
ASD161	MI1	2242-02.000	VIENCAURUĻU SISTĒMAS TERMOSTAT.VĀRSTS	DT15(1/2") TAISNS		9,97	
ASD162	MI1	2242-03.000	VIENCAURUĻU SISTĒMAS TERMOSTAT.VĀRSTS	DT20(3/4") TAISNS		15,97	
ASD166	MI1		TERMOSTAT.SENSORS	D6-28 HEIMEIER 6853-00.500	GAB	5,52	
MLM / A2, HERZ RADIATORU VĀRSTI							
AFY989	MLM	4034582	TERMOSTAT. VENTILIS	R15 180GR 772391 HERZ	GAB	8,49	P
AFY990	MLM	4034583	TERMOSTAT. VENTILIS	R15 90GR 772491 HERZ	GAB	8,49	I
AFZ012		4034604	TERMOSTAT. VENTILIS	R15 90GR 772891 AKSIĀLAIS HERZ	GAB	8,95	P
AFY999	MLM	4034592	TERMOSTATISKAIS SENSORS	6-28 C 726006 HERZ	GAB	8,18	P
AFZ003	MLM	4034595	TERMOSTATISKAIS SENSORS	6-30 C 920030 MINI HERZ	GAB	8,26	P
AGD454	MLM	4034579L	TERMOSTATISKAIS SENSORS	6-30 C 920038 MINI HERZ - HEIMEIER	GAB	8,26	P
ALZ787		1772302L	ZEMAS PRETESTĪBAS VĀRSTS	HERZ TS-E DN20 1772302L TAISNS	GAB	13,74	P
		1770824	TERMOSTATISKAIS SENSORS	HERZ M 28 x 1,5, NO 230 V, 50 Hz	GAB		P
MDG, HERZ TERMOSTATISKIE VĀRSTI							
AGB702	MDG	4018416R	TERMOSTAT.3-CEĻU VĀRSTS	3/4" CALIS-TS 776102	GAB		P
AGB704	MDG	4034586R	SASKRŪVE AR BLĪVI	3/4" 622012	GAB	5,22	
AGB703	MDG	4034592R	TERMOSTATA GALVA	M28 vitne 20-50C AR IZNESTO SENSORU	GAB	32,09	
M5N / A2, PIEDERUMI							
ANU532	M8M	1057368	PIEVIENOJUMS PIE KOLEKTORA	16 X 1,8 - G3/4" PE-X	GAB	3,20	I
AGC274	M5N	4035083V	PIEVIENOJUMS PIE KOLEKTORA	16 X 2.0 - G3/4" PE-X	GAB	2,50	
AFS883	M8M	x	PIEVIENOJUMS PIE KOLEKTORA	17 X 2.0 - G3/4" PE-X	GAB	2,40	
AGC623	M8M	2049761L	PIEVIENOJUMS PIE KOLEKTORA	20 X 2.0 -G3/4" PE-X	GAB	2,40	
AGC273	M5N	4035082V	KOMPRESIJAS SAVIENOJUMS	15 - G3/4" CU	GAB	2,31	
AOB835	MLM	013G4115	KOMPRESIJAS SAVIENOJUMS VARA CAURULĒM	G 1/2 A - 15MM	GAB	1,65	
ATC542	MLM	013G4176	KOMPRESIJAS SAVIENOJUMS ALUPEX CAURULĒM	G 1/2 A - 16X2MM	GAB	2,90	
ATM498	MRP	T473297	PAKĀPJU ATSLĒGU KOMPLEKTS UNI	3/8" - 1"	GAB	49,67	
			Rothenberger UNI atslēga amerikāņiem ("burkāns")				

SAP KODI	ATL	LVI KODI	PREČU GRUPAS / PRODUKTA NOSAUKUMS	IZMĒRS	MĒRV.	CENA EUR BEZ PVN	
MBJ / A1, PUSPAGRIEZIENA VĀRSTI							
Blīvējums EPDM , Kāta blīvējums NBR . Max.temperatūra 120°C							
ADR971	MBJ	4098190	PUSPAGRIEZIENA VĀRSTS, DISKS AISI316	210909 DN50 PN10/16	GAB	37,12	
ADR972	MBJ	4098191	PUSPAGRIEZIENA VĀRSTS, DISKS AISI316	210910 DN65 PN10/16	GAB	44,35	
ADR973	MBJ	4098192	PUSPAGRIEZIENA VĀRSTS, DISKS AISI316	210911 DN80 PN10/16	GAB	50,53	
ADR974	MBJ	4098193	PUSPAGRIEZIENA VĀRSTS, DISKS AISI316	210912 DN100 PN10/16	GAB	69,43	
ADR975	MBJ	4098194	PUSPAGRIEZIENA VĀRSTS, DISKS AISI316	210913 DN125 PN10/16	GAB	83,27	
ADR976	MBJ	4098195	PUSPAGRIEZIENA VĀRSTS, DISKS AISI316	210914 DN150 PN10/16	GAB	105,51	
ADR977	MBJ	4098196	PUSPAGRIEZIENA VĀRSTS, DISKS AISI316	210916 DN200 PN10/16	GAB	187,35	
ADR978	MBJ	4098197	PUSPAGRIEZIENA VĀRSTS, DISKS AISI316	210918 DN250 PN10/16	GAB	267,39	
ADR979		4098198	PUSPAGRIEZIENA VĀRSTS, DISKS AISI316	210920 DN300 AR RED. PN10/16	GAB	343,14	P
ADR981	MBJ	4098200	PUSPAGRIEZIENA VĀRSTS, DISKS AISI316	210924 DN400 AR RED. PN10/16	GAB	1060,94	
Blīvējums EPDM , Kāta blīvējums NBR . Diskas ar cinka pārklājumu . Max.temperatūra 120°C							
AFG729	MBJ	4098250L	PUSPAGRIEZIENA VĀRSTS, ČUGUNA DISKS	210309 DN50	GAB	30,47	
AFG730	MBJ	4098251L	PUSPAGRIEZIENA VĀRSTS, ČUGUNA DISKS	210310 DN65	GAB	37,41	
AFG731	MBJ	4098252L	PUSPAGRIEZIENA VĀRSTS, ČUGUNA DISKS	210311 DN80	GAB	41,37	
AFG732	MBJ	4098253L	PUSPAGRIEZIENA VĀRSTS, ČUGUNA DISKS	210312 DN100	GAB	47,16	
AFG733	MBJ	4098254L	PUSPAGRIEZIENA VĀRSTS, ČUGUNA DISKS	210313 DN125	GAB	56,10	
AFG734	MBJ	4098255L	PUSPAGRIEZIENA VĀRSTS, ČUGUNA DISKS	210314 DN150	GAB	67,27	
AFG735	MBJ	4098256L	PUSPAGRIEZIENA VĀRSTS, ČUGUNA DISKS	210316 DN200	GAB	98,57	
AFG128		4098381L	REDUKTORS 750NM	5976 DN200-250 750N	GAB	65,27	P 
AGC157		4098383L	MONTĀŽAS PLĀKSNE	5910041 DN200	GAB		P 
AGD768	MBJ	4098385L	AKTUATORA ADAPTERS	50121117 17MM (DN 50 - 80)	GAB	10,20	
AGD769	MBJ	4098386L	AKTUATORA ADAPTERS	50121417 17MM (DN100 - 125)	GAB	6,13	
AGD770	MBJ	4098387L	AKTUATORA ADAPTERS	50121722 22MM (DN125 - 200)	GAB	9,56	P 
AGD765		4098371L	AKTUATORS	GE-1 (DN50 - 100) 55NM	GAB	341,93	P 
AGD766		4098372L	AKTUATORS	GE-2 (DN125 - 150) 140NM	GAB	670,38	P 
AGD767		4098373L	AKTUATORS	GE-2+ (DN 200) 300NM	GAB	900,94	P 
AFH752	MBJ	56390952	PUSPAGR.V. AR PIEDZIŅU , ČUGUNA DISKS	56390952 DN50 GE-1	GAB	498,97	
AFH753	MBJ	56391052	PUSPAGRIEZIENA VĀRSTS, ČUGUNA DISKS	56391052 DN65 GE-1	GAB	509,12	
AFH755	MBJ	56391252	PUSPAGRIEZIENA VĀRSTS, ČUGUNA DISKS	56391252 DN100 GE-1	GAB	589,01	
MCU / A, DANFOSS PĀRSPIEDIENA VĀRSTI							
AGC280	MCU	4034610L	PĀRSPIEDIENA VĀRSTS	AVDO 15 003L6018	GAB	41,57	
AGC281	MCU	4034611L	PĀRSPIEDIENA VĀRSTS	AVDO 20 003L6023	GAB	48,00	
AGC282	MCU	4034612L	PĀRSPIEDIENA VĀRSTS	AVDO 25 003L6028	GAB	65,57	
Ieregulēšanas diapazons 0,05 - 0,5 bar . Max.caurplūde pie aizvērtā vārsta 50l/h							
ASD177	MBZ	5501-03.000	PĀRSPIEDIENA VĀRSTS	HYDROLUX DN20 (3/4")	GAB	37,56	
ASD178	MBZ	5501-04.000	PĀRSPIEDIENA VĀRSTS	HYDROLUX DN25 (1")	GAB	45,08	
ASD179	MBZ	5501-05.000	PĀRSPIEDIENA VĀRSTS	HYDROLUX DN32 (1 1/4")	GAB	51,01	
Ieregulēšanas diapazons 0,05 - 0,5 bar .							
MDG ORAS REGULĒŠANAS VĀRSTI							
AAI640	MCU	4012522	KOMBIN. TERMOSTAT. VĀRSTS	22 ORAS 420122	GAB	141,75	
AAI625			PILDĪŠANAS VENTILIS	1/2" ORAS 416015	GAB		P 

SAP KODI	ATL	LVI KODI	PREČU GRUPAS / PRODUKTA NOSAUKUMS	IZMĒRS	MĒRV.	CENA EUR BEZ PVN
----------	-----	----------	-----------------------------------	--------	-------	---------------------

ME5 / A3 , ELEKTROMAGNĒTISKIE VĀRSTI

AAO258	ME5	4122108	SOLENOĪDA VĀRSTS NC 230V	1/2" EV 250B 32U1580.31	GAB	104,12
AAO259	ME5	4122110	SOLENOĪDA VĀRSTS NC 230V	3/4" EV 250B 32U1614.31	GAB	134,47
AAO260	ME5	4122112	SOLENOĪDA VĀRSTS NC 230V	1" EV 250B 32U1624.31	GAB	161,72

EPDM blīvējums -30 ... +120°C [140°C līdz max.3,6bar]

AAO262		4122206	SOLENOĪDA VĀRSTS NC 230V	1/2" EV 220B 32U1538.31	GAB	P
AAO263		4122210	SOLENOĪDA VĀRSTS NC 230V	3/4" EV 220B 32U4530.31	GAB	P
AAO264		4122212	SOLENOĪDA VĀRSTS NC 230V	1" EV 220B 32U4534.31	GAB	P
AAO265		4122214	SOLENOĪDA VĀRSTS NC 230V	1 1/4" EV 220B 32U4568.31	GAB	P
AAO266		4122216	SOLENOĪDA VĀRSTS NC 230V	1 1/2" EV 220B 32U4585.31	GAB	P
AAO267		4122218	SOLENOĪDA VĀRSTS NC 230V	2" EV 220B 32U4604.31	GAB	P

NBR blīvējums -10 ... +90°C

MD2 / A1, DROŠĪBAS VĀRSTI

AAJ216	MD2	3941308	DROŠĪBAS VĀRSTS	1/2" - 1,5 BAR	GAB	5,58
AAJ220	MD2	3941330	DROŠĪBAS VĀRSTS	1/2" - 2,5 BAR	GAB	5,58
AAJ224	MD2	3941360	DROŠĪBAS VĀRSTS	1/2" - 3 BAR	GAB	5,58
AAJ228	MD2	3941408	DROŠĪBAS VĀRSTS	1/2" - 4 BAR	GAB	5,58
AAJ204	MD2	3941008	DROŠĪBAS VĀRSTS	1/2" - 6 BAR	GAB	5,58
AAJ207		3941020	DROŠĪBAS VĀRSTS	1/2" - 8 BAR	GAB	P
AAJ210	MD2	3941038	DROŠĪBAS VĀRSTS	1/2" - 10 BAR	GAB	5,58

AAJ217		3941310	DROŠĪBAS VĀRSTS	3/4" - 1,5 BAR	GAB	11,69 P
AAJ221	MD2	3941332	DROŠĪBAS VĀRSTS	3/4" - 2,5 BAR	GAB	11,94
AAJ225	MD2	3941362	DROŠĪBAS VĀRSTS	3/4" - 3 BAR	GAB	11,94
AAJ229	MD2	3941410	DROŠĪBAS VĀRSTS	3/4" - 4 BAR	GAB	11,94
AAJ205	MD2	3941010	DROŠĪBAS VĀRSTS	3/4" - 6 BAR	GAB	11,94
AAJ208	MD2	3941022	DROŠĪBAS VĀRSTS	3/4" - 8 BAR	GAB	11,94
AAJ211	MD2	3941040	DROŠĪBAS VĀRSTS	3/4" - 10 BAR	GAB	11,94

AAJ222	MD2	3941334	DROŠĪBAS VĀRSTS	1" - 2,5 BAR	GAB	23,14
AAJ226		3941364	DROŠĪBAS VĀRSTS	1" - 3 BAR	GAB	P
AAJ230	MD2	3941412	DROŠĪBAS VĀRSTS	1" - 4 BAR	GAB	23,14
AAJ206	MD2	3941012	DROŠĪBAS VĀRSTS	1" - 6 BAR	GAB	23,14
AAJ209		3941024	DROŠĪBAS VĀRSTS	1" - 8 BAR	GAB	P
AAJ212	MD2	3941042	DROŠĪBAS VĀRSTS	1" - 10 BAR	GAB	23,14

AGD512	MD2	4162517L	DROŠĪBAS VĀRSTS	PRESCOR 11/4"-3,0BAR 27056	GAB	35,25
AGD513	MD2	4162519L	DROŠĪBAS VĀRSTS	PRESCOR 11/4"-4,0BAR 27037	GAB	35,25
CCC866		29210	DROŠĪBAS VĀRSTS	PRESCOR 11/4"-8BAR S700	GAB	43,48

AMC251	MD2	302631L	KATLA DROŠĪBAS GRUPA	1" 3BAR ar izolāciju 302631 CALEFFI	GAB	60,04
ARH893	MD2		KATLA DROŠĪBAS GRUPA	1" 3BAR bez izolāciju 302630 CALEFFI	GAB	38,44









AGD514	MD2	4162541L	DROŠĪBAS VĀRSTS	PRESCOR S-1700 2"- 4,0BAR 29245	GAB	P
AGD515		4162544L	DROŠĪBAS VĀRSTS	PRESCOR S-1700 2"- 6,0BAR 29248	GAB	P
		B10542	DROŠĪBAS VĀRSTS	PRESCOR S-1700 2"- 8,0BAR 29210	GAB	P

MD0 / A1, ATGAISOTĀJI

AFG131	MD0	4162367T	AUTOMĀTISKAIS ATGAISOTĀJS	FLEXVENT 1/2" 27740 [ar pretvārstu]	GAB	7,75
--------	-----	----------	---------------------------	---------------------------------------	-----	------

AGC881	MD0	4162305L	AUTOMĀTISKAIS ATGAISOTĀJS	FLEXVENT 1/2" 27710 LENĶA	GAB	8,69
--------	-----	----------	---------------------------	---------------------------	-----	------

AFH891	MD0	4162235	AUTOMĀTISKAIS ATGAISOTĀJS	FLEXVENT SUPER 1/2, 28520	GAB	51,68
--------	-----	---------	---------------------------	---------------------------	-----	-------



SAP KODI	ATL	LVI KODI	PREČU GRUPAS / PRODUKTA NOSAUKUMS	IZMĒRS	MĒRV.	CENA EUR BEZ PVN		
MD0 / A1, ATGAISOTĀJI								
AFH893	MD0	4162555	AUTOMĀTISKAIS ATGAISOTĀJS	1" FLAMCOVENT 28021	GAB	86,68		
AFH894	MD0	4162556	AUTOMĀTISKAIS ATGAISOTĀJS	1 1/4" FLAMCOVENT 28022	GAB	132,05		
AAJ260	MD0	4162210	AUTOMĀTISKAIS ATGAISOTĀJS	3/8" PN 10/115C TACO	GAB	5,37		
ASD230	MD0	7890515	AUTOMĀTISKAIS ATGAISOTĀJS	ZEPARO-ZUT 15	GAB	68,78		
ASD231	MD0	7891125	AUTOMĀTISKAIS ATGAISOTĀJS	ZEPARO-ZUV 25	GAB	93,50		
ASD232	MD0	7891132	AUTOMĀTISKAIS ATGAISOTĀJS	ZEPARO-ZUV 32	GAB	128,49		
ASD233		7893125	AUTOMĀTISKAIS ATGAISOTĀJS	ZEPARO-ZUM 25		161,24	P	
ASD234		7893132	AUTOMĀTISKAIS ATGAISOTĀJS	ZEPARO-ZUM 32		198,75	P	

AEU / A3 , GESTRA KONDENSĀTA ATDALĪTĀJI

Korpuss: C 22,8 (1.0460) ,

Maks. atļautā spiedienu starpība starp kondensāta novadītāja ievadu un izvadu 22bar

Maks. darba spiediens un tam atbilstošā maks.temperatūra 32 barg = 250 °C , 22 barg = 385 °C , 20.3 barg = 400 °C

ACV082		4198110	MEMBRĀNAS TIPĀ KONDENSĀTA ATDALĪTĀJS	DN15 MK45-2	GAB		P	
ACV083		4198111	MEMBRĀNAS TIPĀ KONDENSĀTA ATDALĪTĀJS	DN20 MK45-2	GAB		P	
ACV084		4198112	MEMBRĀNAS TIPĀ KONDENSĀTA ATDALĪTĀJS	DN25 MK45-2	GAB		P	

Korpuss: C 22,8 (1.0460) ,

Maks. atļautā spiedienu starpība starp kondensāta novadītāja ievadu un izvadu 21bar

Maks. darba spiediens un tam atbilstošā maks.temperatūra 21 barg = 225 °C , 13 barg = 400°C , 9 barg = 450°C

ACV085		4198113	MEMBRĀNAS TIPĀ KONDENSĀTA ATDALĪTĀJS	R1/2" MK35/32	GAB		P	
--------	--	---------	--------------------------------------	---------------	-----	--	---	---

Korpuss: C 22,8 (1.0460) ,

Maks. atļautā spiedienu starpība starp kondensāta novadītāja ievadu un izvadu 22bar

Maks. darba spiediens un tam atbilstošā maks.temperatūra 33,3 barg = 200 °C , 27,6 barg = 300°C , 25,7 barg = 350°C
23,8 barg = 400°C , 13,1 barg = 450°C

ACV086		4198120	BIMETĀLA TIPĀ KONDENSĀTA ATDALĪTĀJS	DN15 BK45	GAB		P	
ACV087		4198121	BIMETĀLA TIPĀ KONDENSĀTA ATDALĪTĀJS	DN20 BK45	GAB		P	
ACV088		4198122	BIMETĀLA TIPĀ KONDENSĀTA ATDALĪTĀJS	DN25 BK45	GAB		P	

Korpuss: GG25 , H-horizontālai montāžai

Maks. atļautā spiedienu starpība starp kondensāta novadītāja ievadu un izvadu 13bar

Maks. darba spiediens un tam atbilstošā maks.temperatūra 16 barg = 120 °C , 13 barg = 300°C

ACV089		4198130	PLUDIŅA TIPĀ KONDENSĀTA ATDALĪTĀJS	DN25 UNA-23H A013	GAB		P	
ACV090		4198131	PLUDIŅA TIPĀ KONDENSĀTA ATDALĪTĀJS	DN40 UNA-23H A013	GAB		P	
ACV091		4198132	PLUDIŅA TIPĀ KONDENSĀTA ATDALĪTĀJS	DN50 UNA-23H A013	GAB		P	

Korpuss: GG25 , H-horizontālai montāžai

Maks. atļautā spiedienu starpība starp kondensāta novadītāja ievadu un izvadu 32bar

Maks. darba spiediens un tam atbilstošā maks.temperatūra 40 barg = 120 °C , 32 barg = 250°C , 21 barg = 400°C

ACV092		4198133	PLUDIŅA TIPĀ KONDENSĀTA ATDALĪTĀJS	DN25 UNA-26H A013	GAB		P	
ACV093		4198134	PLUDIŅA TIPĀ KONDENSĀTA ATDALĪTĀJS	DN40 UNA-26H A013	GAB		P	
ACV094		4198135	PLUDIŅA TIPĀ KONDENSĀTA ATDALĪTĀJS	DN50 UNA-26H A013	GAB		P	

AEU / A3 , SPIRAX SARCO KONDENSĀTA ATDALĪTĀJI

Korpuss: ASTM A743 Gr CA 40 F

Maks. Darba temperatūra 255°C pie 42bar spiediena, min.spiediens ieejā 0,80bar

Maks. Pretspiediens pēc kondensāta atdalītāja nedrīkst pārsniegt 80% no ieejas spiediena

AAJ252		4161124	TERMODINAM. KONDENSĀTA ATDALĪTĀJS	1/2" TD42LA	GAB		P	
--------	--	---------	-----------------------------------	-------------	-----	--	---	---

SAP KODI	ATL	LVI KODI	PREČU GRUPAS / PRODUKTA NOSAUKUMS	IZMĒRS	MĒRV.	CENA EUR BEZ PVN
AEU / A3 , SPIRAX SARCO KONDENSĀTA ATDALĪTĀJI						
AAJ254		4161128	TERMODINAM. KONDENSĀTA ATDALĪTĀJS	3/4" TD42H	GAB	P
AAJ255		4161130	TERMODINAM. KONDENSĀTA ATDALĪTĀJS	1" TD42LA	GAB	P
Korpuss: DIN 1693 GGG 40.3, horizontālai montāžai Maks. Darba temperatūra 250°C , maks.spiediens 16bar Maks. Spiediena kritums 10bar						
ACS102		4198100	PLUDIŅA TIPĀ KONDENS. ATDALĪTĀJS,ATLOKU	DN15 FT14-10TV	GAB	P
ACS103		4198101	PLUDIŅA TIPĀ KONDENS. ATDALĪTĀJS,ATLOKU	DN20 FT14-10TV	GAB	P
ACS104		4198102	PLUDIŅA TIPĀ KONDENS. ATDALĪTĀJS,ATLOKU	DN25 FT14-10TV	GAB	P
MBZ / A1, SPIEDIENA REDUKCIJAS VĀRSTI						
AMC255	MBZ	553040L	SISTĒMAS PAPILDINĀŠANAS VĀRSTS	1/2" 553040 CALEFFI	GAB	40,23
ARH895			SISTĒMAS PAPILDINĀŠANAS VĀRSTS	1/2" 553040 CALEFFI	GAB	P
ASJ113	MGB		MANOMETRS ONNLINE	Ø63 4BAR A1/4"	GAB	4,97
Automātisks sistēmas papildināšanas vārsts , komplektēts ar filtru un pretvārstu Pmax.: 16 bar , t°max.: 70°C , Spiediena iestatījumi: 0,3÷4 bar						
ARH979	MBZ		SPIEDIENA REDUKCIJAS VĀRSTS	1/2" 1 - 6 BAR 533441 CALEFFI	GAB	25,32
ARH980	MBZ		SPIEDIENA REDUKCIJAS VĀRSTS	3/4" 1 - 6 BAR 533451 CALEFFI	GAB	26,61
ARH981	MBZ		SPIEDIENA REDUKCIJAS VĀRSTS	1" 1 - 6 BAR 533461 CALEFFI	GAB	33,43
ASJ114	MGB		MANOMETRS ONNLINE	Ø63 6BAR A1/4"	GAB	4,97
Maināma vārsta patrona un filtrs . Max.spiediens ieejā 16bar , Izejošā spiediena iestatījums 1 - 6 bar , t°max.: 60°C						
MBZ / A3, SPIEDIENA RELEJI						
AGB793	MBZ	4562005L	SPIEDIENA RELEJS	KP35-0.2-7.5 BAR 60-113466	GAB	33,58

SAP KODI	ATL	LVI KODI	PREČU GRUPAS / PRODUKTA NOSAUKUMS	IZMĒRS	MĒRV.	CENA EUR BEZ PVN	
MCY / A , DANFOSS APKURES AUTOMĀTIKA							
CCB550	MCY		ECL296 KOMPLEKTS	087H3000+087H3240+87H3800	KPL	647,06	
ALS657	MCY	087B1262	APKURES SISTĒMAS REGULATORS	ECL COMFORT 110 087B1262	GAB	348,61	
ALS658	MCY	087H3020	APKURES SISTĒMAS REGULATORS 087H3020	ECL COMFORT 210 (2 X KONTŪRU)	GAB	342,94	
ALS659	MCY	087H3040	APKURES SISTĒMAS REGULATORS 087H3040	ECL COMFORT 310 (3 X KONTŪRU)	GAB	441,76	
ALS660	MD4	087H3220	ECL PAMATNE 087H3220	BP ECL210	GAB	27,50	
ALS661	MD4	087H3230	ECL PAMATNE 087H3230	BP ECL310	GAB	34,84	
ALS662	MCY	087H3800	ECL 210 PROGRAMMA 087H3800	A266 (APKURE + K.ŪD.)	GAB	154,62	
ALS663	MCY	087H3801	ECL 210 PROGRAMMA 087H3801	A260 (2 X APKURE)	GAB	154,01	
			ECL 210 PROGRAMMA 087H3808	A247 (1 X APKURE + K.ŪD.AR AKUMULATORU)	GAB	P	
			ECL 210 PROGRAMMA 087H3811	A214 (VENTILĀCIJA)	GAB	P	
ALX938	MCY	087H3810	ECL 310 PROGRAMMA 087H3810	A376 (2 X APKURE + K.ŪD.)	GAB	227,96	
			ECL 310 PROGRAMMA 087H3814	A275 (DEGLIS+APKURE+K.ŪD.)	GAB	P	
			ECL 310 PROGRAMMA 087H3817	A377 (2XAPKURE+K.ŪD.+AKUMULATORS)	GAB	P	
			ECL 310 PROGRAMMA 087H38XX	A390 (3XAPKURE)	GAB	P	
AFE566	MCY	4320082	IEGREMĒJAMĀS SENSORS	ESMU CU100MM G1/2A	GAB	48,92	
AMN684	MCY	x	SENSORA KABATA	ESMU 100MM 087B1190	GAB	51,39	
AMN682	MCY	x	KARSTĀ ŪDENS SENSORS , 2,5M KABELIS	ESMB-12	GAB	44,58	
AMN685	MCY	x	SENSORA KABATA	ESMB-12 087B1192	GAB	45,82	
AMN683	MCY	x	VIRSMAS SENSORS , 2M KABELIS	ESMC	GAB	32,39	
AFF112	MCY	4320089	ĀRGAISA UN TĒLPAS SENSORS	ESMT	GAB	33,44	
AFF962	MCY	4320084L	VIRSMAS SENSORS	ESM-11	GAB	33,44	
MCU / A , DANFOSS VĀRSTI UN PIEDZIŅAS							
AGC172	MCU	4320370L	2-GAITAS VĀRSTS	VS2-15 Kvs 1.6	GAB	76,39	
AFG264	MCU	4320371L	2-GAITAS VĀRSTS	VS2-20 Kvs 2.5	GAB	86,78	
AFG265	MCU	4320372L	2-GAITAS VĀRSTS	VS2-25 Kvs 4.0	GAB	117,95	
AGD635	MCU	4320380L	2-GAITAS VĀRSTS	VM2-15 Kvs4,0	GAB	163,18	
AGC173	MCU	4320381L	2-GAITAS VĀRSTS	VM2-20 Kvs6,3	GAB	198,01	
AFG266	MCU	4320382L	2-GAITAS VĀRSTS	VM2-25 Kvs8.0	GAB	212,68	
AFG267	MCU	4320383L	2-GAITAS VĀRSTS	VM2-32 Kvs10.0	GAB	237,74	
AFG268	MCU	4320384L	2-GAITAS VĀRSTS	VM2-40 Kvs16.0	GAB	273,80	
AGC174		4320385L	2-GAITAS VĀRSTS	VM2-50 Kvs25.0	GAB	445,00 P	
AFF161	MCU	4320222L	VĀRSTA MOTORS	AMV-10 230V 14S/MM 300N	GAB	256,07	
AFG263	MCU	4320225L	VĀRSTA MOTORS	AMV-20 230V 15S/MM 450N	GAB	358,75	
AFF113	MCU	4320232	VĀRSTA MOTORS	AMV-30 230V 3S/MM 450N	GAB	383,19	

SAP KODI	ATL	LVI KODI	PREČU GRUPAS / PRODUKTA NOSAUKUMS	IZMĒRS	MĒRV.	CENA EUR BEZ PVN
MCU / A , DANFOSS VĀRSTI UN PIEDZIŅAS						
ALM882	x		2-GAITAS VĀRSTS	VRG2-15 Kvs 0,63 G1"	GAB	P
ALM883	x		2-GAITAS VĀRSTS	VRG2-15 Kvs 1,0 G1"	GAB	P
ALM884	MCU		2-GAITAS VĀRSTS	VRG2-15 Kvs 1,6 G1"	GAB	76,39
ALM885	MCU	065Z0134	2-GAITAS VĀRSTS	VRG2-15 Kvs 2,5 G1"	GAB	76,39
ALM886	MCU	065Z0135	2-GAITAS VĀRSTS	VRG2-15 Kvs 4,0 G1"	GAB	76,39
ALM887	MCU	065Z0136	2-GAITAS VĀRSTS	VRG2-20 Kvs 6,3 G11/4"	GAB	115,51
ALM888	MCU	065Z0137	2-GAITAS VĀRSTS	VRG2-25 Kvs 10 G11/2"	GAB	150,95
ALM889	MCU	065Z038	2-GAITAS VĀRSTS	VRG2-32 Kvs 16 G2"	GAB	191,29
ALM890	MCU	065Z0139	2-GAITAS VĀRSTS	VRG2-40 Kvs 25 G21/4"	GAB	229,18
ALM891	MCU	065Z0140	2-GAITAS VĀRSTS	VRG2-50 Kvs 40 G23/4"	GAB	275,63
AGC743	MCU	4320394L	3-GAITAS VĀRSTS	VRG3-15 Kvs 4,0 G1"	GAB	89,84
AFZ053	MCU	4320395L	3-GAITAS VĀRSTS	VRG3-20 Kvs 6,3 G11/4"	GAB	130,18
AGC744	MCU	4320396L	3-GAITAS VĀRSTS	VRG3-25 Kvs 10 G11/2"	GAB	161,96
AGC745	MCU	4320398L	3-GAITAS VĀRSTS	VRG3-32 Kvs 16 G2"	GAB	205,35
AFZ056	MCU	4320400L	3-GAITAS VĀRSTS	VRG3-40 Kvs 25 G21/4"	GAB	244,46
AGC175	MCU	4320401L	3-GAITAS VĀRSTS	VRG3-50 Kvs 40 G23/4"	GAB	289,69
AGD676	MCU	065Z0295	MISIŅA SASKRŪVE VRG3-40	G21/4" - RP11/2" (3GAB.)	KPL	38,20
AGD677	MCU	065Z0296	MISIŅA SASKRŪVE VRG3-50	G23/4" - RP2" (3GAB.)	KPL	47,36
ALX939	MCU	065Z0313	ADAPTERS VĀRSTS/MOTORS	VECAJAM VRG 065Z0313	GAB	33,61
ALX940	MCU	065Z0311	ADAPTERS VĀRSTS/MOTORS	JAUNAJAM VRG 065Z0311	GAB	23,83
ALM892	MCU	082H0163	VĀRSTA MOTORS 082H0163	AMV-435 230V 500N 3-punktu 7,5/15sec/mm	GAB	154,01
ALM893	x		VĀRSTA MOTORS 082H0161	AME-435 24V 0-10V 500N 7,5/15sec/mm	GAB	P
ALM894	MCU	x	VĀRSTA MOTORS 082H0162	AMV-435 24V 3-p. 500N 7,5/15sec/mm	GAB	152,18
AFZ038	MCU	14320224	VĀRSTA MOTORS	AMV 35 082G3021 230 V- 3 (2.4) s/mm	GAB	309,24
MCW / A2 , ESBE APKURES AUTOMĀTIKA						
AFG531		4350599L	REGULATORŠ KONST. TEMPER. UZTURĒŠANAI	99K2 230V 15-70C 60SEK. 15NM	GAB	476,56 P
Ar iebūvētu temperatūras regulatoru . Paredzēts konstantas siltumnesēja temperatūras uzturēšanai . Komplekts ar virsmas sensoru . Paredzēts lietošanai ar ESBE trīsgaitas vārstiem .						
AGD631	MCW	4350598L	LAIKA APSTĀKĻU KOMPENSATORS	90C -1A	GAB	442,26 P
Komplektā 1,5m tīkla kabelis , virsmas sensors ar 1m kabeli un ārējais sensors ar 15m kabeli un 0,5m gars kabelis cirkulācijas sūkņa kontrolei . Papildus iespējams pieslēgt telpas temperatūras sensoru .						
<ul style="list-style-type: none"> • Dienas / nedēļas programma • Apkures diagrammas izvēle • Sūkņa vadība on / off • sekundārā kontūra sūkņa vadība , izņemot 1A • Katla vadība , tikai 3C • Papildus siltuma avots , vārsta vadība • Papildus siltuma avots , sensora vadība , izņemot 1A • PID vadība • Pretsala aizsardzība 						
AGD630	MCW	4350601L	APKURES SISTĒMAS REGULATORS	CRB121 , BEZVADU	GAB	236,91 P
Telpas displejs ar piedziņu savienojas bezvadu režīmā .						
ATP326	MCW	12720100	APKURES SISTĒMAS REGULATORS	ESBE CRA111 230V 6Nm	GAB	264,21
Konstanta t°						
ATP327	MCW	12820100	APKURES SISTĒMAS REGULATORS	ESBE CRC111 230V 6Nm	GAB	275,47
Pēc ārējais t°						

SAP KODI	ATL	LVI KODI	PREČU GRUPAS / PRODUKTA NOSAUKUMS	IZMĒRS	MĒRV.	CENA EUR BEZ PVN		
MCW / A2 , ESBE VĀRSTI UN PIEDZIŅAS								
AGD870	MCW	4350453L	3-CEĻU MISIŅA VĀRSTS	VRG131 Rp 1/2" Kvs=2,5	GAB	40,88	I	
AGD871	MCW	4350457L	3-CEĻU MISIŅA VĀRSTS	VRG131 Rp 3/4" Kvs=6,3	GAB	38,73	P	
AGD872		4350459L	3-CEĻU MISIŅA VĀRSTS	VRG131 Rp 1" Kvs=10	GAB	41,59	P	
AGD873	MCW	4350460L	3-CEĻU MISIŅA VĀRSTS	VRG131 Rp 1 1/4" Kvs=16	GAB	46,61	P	
AGD874		4350461L	3-CEĻU MISIŅA VĀRSTS	VRG131 Rp 1 1/2" Kvs=25	GAB	68,13	P	
AGD875		4350462L	3-CEĻU MISIŅA VĀRSTS	VRG131 Rp 2" Kvs=40	GAB	101,12	P	
AFZ065	MCW	4350566L	3-CEĻU ĶĒTA VĀRSTS	3F65-90 1155	GAB	193,64	P	
AFZ066		4350567L	3-CEĻU ĶĒTA VĀRSTS	3F80-150 1165	GAB	268,95	P	
AFZ067		4350568L	3-CEĻU ĶĒTA VĀRSTS	3F100-225 1175	GAB	340,67	P	
AGD881	MCW	4350603L	MOTORS	ARA661 230VAC 120SEC. 6NM 3-P.	GAB	104,71	P	
AGA792	MCW	4350587L	MOTORS	ARA659 24V AC/DC 45-120SEC 6NM Proporcionālas darbības . 0..10V , 2..10V , 0..20mA , 4..20mA	GAB	121,20	P	
AGD880	MCW	4350602L	MOTORS	ARA663 24VAC 120SEC.6NM 3-P.	GAB	104,71	P	
AFZ810		4350586L	MOTORS	95-2 230VAC 120SEC. 15NM 3-P.	GAB	123,36	P	
AFF580	MCW	4350588L	TERMOSTAT.JAUCĒJVĀRSTS	1/2" IE.V. 35-60C VTA-321 Kvs1,5	GAB	43,81		
AFF581	MCW	4350590L	TERMOSTAT.JAUCĒJVĀRSTS	3/4" IE.V. 35-60C VTA-321 Kvs1,6	GAB	45,64		
AGB587	MCW	4350589L	TERMOSTAT.JAUCĒJVĀRSTS	3/4" ĀR.V. 35-60C VTA-322 Kvs1,5	GAB	43,81		
AFF582	MCW	4350591L	TERMOSTAT.JAUCĒJVĀRSTS	1" ĀR.V. 35-60C VTA-322 Kvs1,6	GAB	47,81		
AFF583	MCW	4350464L	TERMOSTATISKAIS VĀRSTS	VTC511 Rp 1" 60°C Kvs=9	GAB		P	
AFF584	MCW	4350465L	TERMOSTATISKAIS VĀRSTS	VTC511 Rp 1 1/4" 60°C Kvs=14	GAB		P	
AAJ269		4163324	VILKMES REGULATORS	ESBE ATA102 20 40-90C G3/4"	GAB		P	
MCU / A , DANFOSS ROTĀCIJAS VĀRSTI UN PIEDZIŅAS								
AMN694	MCU	065Z0403	3-CEĻU MISIŅA VĀRSTS	HRB3 1/2" Kvs=2,5	GAB	32,39		
AMN695	MCU	065Z0405	3-CEĻU MISIŅA VĀRSTS	HRB3 3/4" Kvs=6,3	GAB	32,39		
AMN696	MCU	065Z0407	3-CEĻU MISIŅA VĀRSTS	HRB3 1" Kvs=10,0	GAB	36,06		
AMN697	MCU	065Z0408	3-CEĻU MISIŅA VĀRSTS	HRB3 1.1/4" Kvs=16,0	GAB	45,23		
AMN698	MCU	065Z0409	3-CEĻU MISIŅA VĀRSTS	HRB3 1 1/2" Kvs=25,0	GAB	56,23		
AMN699	MCU	065Z0410	3-CEĻU MISIŅA VĀRSTS	HRB3 2" Kvs=40,0	GAB	81,28		
AMN700		065Z0414	4-CEĻU MISIŅA VĀRSTS	HRB4 1" K=10,0	GAB		P	
AMN701		065Z0415	4-CEĻU MISIŅA VĀRSTS	HRB4 1 1/4" K=16,0	GAB		P	
CEW966	MCU		TRĪSCEĻU ROTĀC. JAUCĒJVĀRSTS	PN10 DN15 KV2 M3/H 4,0	GAB	18,14		
CEW968	MCU		TRĪSCEĻU ROTĀC. JAUCĒJVĀRSTS	PN10 DN20 M3/H 6,3	GAB	18,66		
CEW962	MCU		TRĪSCEĻU ROTĀC. JAUCĒJVĀRSTS	PN10 DN25 M3/H 10,0	GAB	25,87		
CEW965	MCU		TRĪSCEĻU ROTĀC. JAUCĒJVĀRSTS	PN10 DN32 M3/H 16,0	GAB	30,37		
CEW963	MCU		VĀRSTA MOTORS 3-PUNKTU	230V 10NM 140SEC	GAB	65,20		
CEW964	MCU		3-CEĻU TERMOST. KONTROLVĀRSTS	CALIS-TS-RD DN20 M3/H 3,0	GAB	18,50		
CEW956	MCU		3-CEĻU TERMOST. KONTROLVĀRSTS	CALIS-TS-RD DN25 M3/H 6,27	GAB	29,46		
CEW960	MCU		TERMOST. TRĪSCEĻU VĀRSTS	TEPLOMIX DN25 M3/H 11,0	GAB	44,58		
CEW954	MCU		TERMOST. TRĪSCEĻU VĀRSTS	TEPLOMIX DN32 M3/H 14,0	GAB	45,71		

SAP KODI	ATL	LVI KODI	PREČU GRUPAS / PRODUKTA NOSAUKUMS	IZMĒRS	MĒRV.	CENA EUR BEZ PVN
----------	-----	----------	-----------------------------------	--------	-------	---------------------

MCU / A , DANFOSS ROTĀCIJAS VĀRSTI UN PIEDZIŅAS

AMN702	MCU	065Z0433	3-CEĻU VĀRSTS	HFE3 DN65 Kvs=100	GAB	146,07
AMN703	MCU	065Z0434	3-CEĻU VĀRSTS	HFE3 DN80 Kvs=150	GAB	205,96
5Nm, Dn15 - Dn50; 10Nm, Dn65 - Dn100; 15Nm, Dn125 - Dn 150;						
AMN690	MCU	082H0013	VĀRSTA MOTORS	AMB162; 24V 140SEC. 5Nm 3p.	GAB	95,38
AMN691	MCU	082H0222	VĀRSTA MOTORS	AMB162; 230V 60SEC. 5Nm 3p.	GAB	85,56
ATC853	MCU	082H0223	VĀRSTA MOTORS	AMB162; 230V 120SEC. 5Nm 3P.	GAB	85,56
AMN692	MCU	082H0230	VĀRSTA MOTORS	AMB162; 24V 60SEC. 5Nm 0-10V(mod.)	GAB	105,12
AMN693	MCU	082H0232	VĀRSTA MOTORS	AMB182; 230V 60sec 10Nm 3p.	GAB	101,45

**MCU / A , IMI INTERNATIONAL VĀRSTI UN PIEDZIŅAS**

ASD203		60-281-315	2-GAITAS VĀRSTS HORA	CV 216 MZ DN15; kvs 0.63	GAB	P
ASD204	MDG	60-281-415	2-GAITAS VĀRSTS HORA	CV 216 MZ DN15; kvs 1.0	GAB	52,15
ASD205	MDG	60-281-515	2-GAITAS VĀRSTS HORA	CV 216 MZ DN15; kvs 1.6	GAB	52,15
ASD206	MDG	60-281-615	2-GAITAS VĀRSTS HORA	CV 216 MZ DN15; kvs 2.5	GAB	52,15
ASD207	MDG	60-281-120	2-GAITAS VĀRSTS HORA	CV 216 MZ DN20; kvs 4.0	GAB	58,04
ASD208		60-281-125	2-GAITAS VĀRSTS HORA	CV 216 MZ DN25; kvs 6.3	GAB	P
ASD209	MDG	60-281-225	2-GAITAS VĀRSTS HORA	CV 216 MZ DN25; kvs 8.0	GAB	102,62

Max. kāta gājiens: 6,5mm



ASD210	MDG	60-381-315	3-GAITAS VĀRSTS HORA	CV 316 MZ DN15; kvs 0.63	GAB	69,82
ASD211	MDG	60-381-415	3-GAITAS VĀRSTS HORA	CV 316 MZ DN15; kvs 1.0	GAB	85,33 I
ASD212	MDG	60-381-515	3-GAITAS VĀRSTS HORA	CV 316 MZ DN15; kvs 1.6	GAB	69,82
ASD213	MDG	60-381-615	3-GAITAS VĀRSTS HORA	CV 316 MZ DN15; kvs 2.5	GAB	69,82
ASD214	MDG	60-381-120	3-GAITAS VĀRSTS HORA	CV 316 MZ DN20; kvs 4.0	GAB	82,43
ASD215		60-381-125	3-GAITAS VĀRSTS HORA	CV 316 MZ DN25; kvs 6.3	GAB	149,06 P
ASD216	MDG	60-381-225	3-GAITAS VĀRSTS HORA	CV 316 MZ DN25; kvs 8.0	GAB	149,06

Max. kāta gājiens: 6,5mm



ASD217	MDG	61-015-001	VĀRSTA PIEDZIŅA HORA	MC15/24 24VAC 0[2]-10 V or 3-point.	GAB	139,63
ASD218	MDG	61-015-002	VĀRSTA PIEDZIŅA HORA	MC15/230 230VAC 3-point.	GAB	159,33

20s/mm, 150N



ASD219	MDG	60-230-415	2-GAITAS VĀRSTS HORA	CV 216 RGA DN15 Kvs2,5 PN16	GAB	133,60
ASD220	MDG	60-230-515	2-GAITAS VĀRSTS HORA	CV 216 RGA DN15 Kvs4 PN16	GAB	133,60
ASD221	MDG	60-230-220	2-GAITAS VĀRSTS HORA	CV 216 RGA DN20 Kvs6,3 PN16	GAB	137,12
ASD222	MDG	60-230-225	2-GAITAS VĀRSTS HORA	CV 216 RGA DN25 Kvs10 PN16	GAB	163,49
ASD223	MDG	60-233-232	2-GAITAS VĀRSTS HORA	CV 216 RGA DN32 Kvs16 PN16	GAB	196,01
ASD224	MDG	60-233-240	2-GAITAS VĀRSTS HORA	CV 216 RGA DN40 Kvs25 PN16	GAB	244,36
ASD225		60-233-250	2-GAITAS VĀRSTS HORA	CV 216 RGA DN50 Kvs40 PN16	GAB	408,24 P



		60-330-415	3-GAITAS VĀRSTS HORA	CV 316 RGA DN15 Kvs2,5 PN16	GAB	P
		60-330-515	3-GAITAS VĀRSTS HORA	CV 316 RGA DN15 Kvs4 PN16	GAB	P
		60-330-220	3-GAITAS VĀRSTS HORA	CV 316 RGA DN20 Kvs6,3 PN16	GAB	P
		60-330-225	3-GAITAS VĀRSTS HORA	CV 316 RGA DN25 Kvs10 PN16	GAB	P
		60-333-232	3-GAITAS VĀRSTS HORA	CV 316 RGA DN32 Kvs16 PN16	GAB	P
		60-333-240	3-GAITAS VĀRSTS HORA	CV 316 RGA DN40 Kvs25 PN16	GAB	P
		60-333-250	3-GAITAS VĀRSTS HORA	CV 316 RGA DN50 Kvs40 PN16	GAB	P

		61-055-001	VĀRSTA PIEDZIŅA HORA	TA MC55/24 0,6kN 24VAC 3-point.	GAB	P
ASD226	MDG	61-055-002	VĀRSTA PIEDZIŅA HORA	TA MC55/230 0,6kN 230VAC 3-point.	GAB	223,98
ASD228	MDG	61-055-003	VĀRSTA PIEDZIŅA HORA	TA MC55/0,6kN 24VAC 0[2]...10 VDC, 0[4]...20 Ma.	GAB	212,07

9,5s/mm, 600N



ASD229		61-100-001	VĀRSTA PIEDZIŅA HORA	TA MCV100/24 1kN 24VAC	GAB	474,15 P
ASD227	MDG	61-100-002	VĀRSTA PIEDZIŅA HORA	TA MCV100/230 1kN 230VAC	GAB	417,43

1,9; 4; 9; 12s/mm, 1000N

3-punktu, 0[2]..10VDC, 0[4]..20mA

SAP KODI	ATL	LVI KODI	PREČU GRUPAS / PRODUKTA NOSAUKUMS	IZMĒRS	MĒRV.	CENA EUR BEZ PVN
MCU / A , IMI INTERNATIONAL VĀRSTI UN PIEDZIŅAS						
ASD167	MDG	4160-03.000	3-GAITAS TERMOSTATISKAIS VĀRSTS	3WT20 (3/4") bez nipeļiem Kvs=3,48	GAB	57,51
ASD168	MDG	4160-04.000	3-GAITAS TERMOSTATISKAIS VĀRSTS	3WT25 (1") bez nipeļiem Kvs=5,12	GAB	73,03
ASD169	MDG	4170-03.000	3-GAITAS TERMOSTATISKAIS VĀRSTS	DN20 bez nipeļiem Kvs=3,5	GAB	60,89
ASD170	MDG	4170-04.000	3-GAITAS TERMOSTATISKAIS VĀRSTS	DN25 bez nipeļiem Kvs=4,6	GAB	72,82
ASD171		4170-04.000	3-GAITAS TERMOSTATISKAIS VĀRSTS	DN32 bez nipeļiem Kvs=6,4		82,30 P
ASD172	MDG	4160-03.010	SASKRŪVJU NIPELIS	R3/4"	GAB	3,14
ASD173	MDG	4160-04.010	SASKRŪVJU NIPELIS	R1"	GAB	4,69
ASD174		4160-05.010	SASKRŪVJU NIPELIS	R11/4"		15,48 P
ASD175		6402-00.500	TERMOST.SENSORS AR IEGREMD. KAPILĀRU	K 20-50		47,63 P
ASD176	MDG	6602-00.500	TERMOST.SENSORS AR IEGREMD. KAPILĀRU	K 40-70	GAB	43,72



MCY / A , SIEMENS APKURES AUTOMĀTIKA

ASB670	NCA	S55370-C129	APKURES SISTĒMAS REGULATORS	RVD260A (English)	GAB	691,97
2 x Apkure + K.ŪD , 14 shēmas , ModBus ,LPB						
ASB667	NCA		ĀRGAISA TEMPERATŪRAS SENSORS	QAC22	GAB	29,74
ASB668	NCA		VIRSMAS TEMPERATŪRAS SENSORS	QAD22	GAB	34,82
ASB669	NCA		IEGREMDĒJAMĀIS TEMPERATŪRAS SENSORS	QAE2121	GAB	55,13
			TELPAS TEMPERATŪRAS SENSORS	QAA2012 Pt1000	GAB	P
			KANĀLA TEMPERATŪRAS SENSORS	QAM2110.040 400MM Pt1000	GAB	P
			VIRSMAS TEMPERATŪRAS SENSORS	QAD26.220 LG-Ni1000	GAB	P
			VIRSMAS TEMPERATŪRAS SENSORS , SILICONE	QAP2012.150 1,5M Pt1000	GAB	P











MCU / A , SIEMENS VĀRSTI UN PIEDZIŅAS





ASB671		VG44.15-0.25	2-GAITAS VĀRSTS	VG44.15-0.25 PN16, DN15, kvs 0.25	GAB	P
		VG44.15-0.4	2-GAITAS VĀRSTS	VG44.15-0.4 PN16, DN15, kvs 0.4	GAB	P
		VG44.15-0.63	2-GAITAS VĀRSTS	VG44.15-0.63 PN16, DN15, kvs 0.63	GAB	P
		VG44.15-1.0	2-GAITAS VĀRSTS	VG44.15-1.0 PN16, DN15, kvs 1.0	GAB	P
ASB672	NCB	VG44.15-1.6	2-GAITAS VĀRSTS	VG44.15-1.6 PN16, DN15, kvs 1.6	GAB	P
ASB673	NCB	VG44.15-2.5	2-GAITAS VĀRSTS	VG44.15-2.5 PN16, DN15, kvs 2.5	GAB	110,78 I
ASB674	NCB	VG44.15-4.0	2-GAITAS VĀRSTS	VG44.15-4.0 PN16, DN15, kvs 4.0	GAB	109,43
ASB675	NCB	VG44.20-6,3	2-GAITAS VĀRSTS	VG44.20-6.3 PN16, DN20, kvs 6.3	GAB	P
ASB676	NCB	VG44.25-10.0	2-GAITAS VĀRSTS	VG44.25-10.0 PN16, DN25, kvs 10.0	GAB	P
ASB677	NCB	VG44.32-16.0	2-GAITAS VĀRSTS	VG44.32-16.0 PN16, DN32, kvs 16.0	GAB	P
		VG44.40-25.0	2-GAITAS VĀRSTS	VG44.40-25.0 PN16, DN40, kvs 25,0	GAB	P
		VXG44.15-0.25	3-GAITAS VĀRSTS	VXG44.15-0.25 PN16, DN15, kvs 0.25	GAB	P
		VXG44.15-0.4	3-GAITAS VĀRSTS	VXG44.15-0.4 PN16, DN15, kvs 0.4	GAB	P
		VXG44.15-0.63	3-GAITAS VĀRSTS	VXG44.15-0.63 PN16, DN15, kvs 0.63	GAB	P
		VXG44.15-1.0	3-GAITAS VĀRSTS	VXG44.15-1.0 PN16, DN15, kvs 1.0	GAB	P
		VXG44.15-1.6	3-GAITAS VĀRSTS	VXG44.15-1.6 PN16, DN15, kvs 1.6	GAB	P
		VXG44.15-2.5	3-GAITAS VĀRSTS	VXG44.15-2.5 PN16, DN15, kvs 2.5	GAB	P
		VXG44.15-4.0	3-GAITAS VĀRSTS	VXG44.15-4.0 PN16, DN15, kvs 4.0	GAB	P
		VXG44.20-6,3	3-GAITAS VĀRSTS	VXG44.20-6.3 PN16, DN15, kvs 6.3	GAB	P



SAP KODI	ATL	LVI KODI	PREČU GRUPAS / PRODUKTA NOSAUKUMS	IZMĒRS	MĒRV.	CENA EUR BEZ PVN
CU / A, SIEMENS VĀRSTI UN PIEDZIŅAS						
		VXG44.25-10.0	3-GAITAS VĀRSTS	VXG44.25-10.0 PN16, DN15, kvs 10.0	GAB	P
		VXG44.32-16.0	3-GAITAS VĀRSTS	VXG44.32-16.0 PN16, DN15, kvs 16.0	GAB	P
		VXG44.40-25.0	3-GAITAS VĀRSTS	VXG44.40-25.0 PN16, DN15, kvs 25,0	GAB	P
ASB678	NCB	SQS35.00	VĀRSTA PIEDZIŅA 230V	SQS35.00, 400N, 5,5mm, 3P 150sec	GAB	P
ASB679	NCB	SQS35.03	VĀRSTA PIEDZIŅA 230V	SQS35.03, 400N, 5,5mm, 3P 35sec	GAB	P
		SQS35.50	VĀRSTA PIEDZIŅA 230V	SQS35.50, 400N, 5,5mm, 3P, atspere	GAB	P
		SQS35.53	VĀRSTA PIEDZIŅA 230V	SQS35.53, 400N, 5,5mm, 3P, atspere	GAB	P
		SQS65	VĀRSTA PIEDZIŅA 24V	SQS65, 400N, 5,5mm, DC0..10V	GAB	P
		SQS65.2	VĀRSTA PIEDZIŅA 24V	SQS65.2, 400N, 5,5mm, DC2..10V	GAB	P
		SQS65.5	VĀRSTA PIEDZIŅA 24V	SQS65.5, 400N, 5,5mm, DC0..10V, atspere	GAB	P
		SQS85.00	VĀRSTA PIEDZIŅA 24V	SQS65.2, 400N, 5,5mm, 3P	GAB	P
		SQS85.03	VĀRSTA PIEDZIŅA 24V	SQS85.03, 400N, 5,5mm, 3P	GAB	P
ASB680	NCB		2-GAITAS ROTĀCIJAS VĀRSTS	VAI61.15 KVS-2.5	GAB	64,53 I
ASB681	NCB		2-GAITAS ROTĀCIJAS VĀRSTS	VAI61.15 KVS-4	GAB	64,53 I
ASB682	NCB		2-GAITAS ROTĀCIJAS VĀRSTS	VAI61.20 KVS-6.3	GAB	76,45 I
ASB683	NCB		2-GAITAS ROTĀCIJAS VĀRSTS	VAI61.20 KVS-10	GAB	92,50 I
ASB684	NCB		2-GAITAS ROTĀCIJAS VĀRSTS	VAI61.25 KVS-16	GAB	92,50 I
ASB685	NCB		2-GAITAS ROTĀCIJAS VĀRSTS	VAI61.32 KVS-25	GAB	133,34 I
ASB686	NCB		2-GAITAS ROTĀCIJAS VĀRSTS	VAI61.40 KVS-40	GAB	158,09 I
ASB687	NCB		3-POZĪCIJU IZPILDMEHĀNISMS	GLB331.9E 150SEC.10NM	GAB	133,79 I
MCY / A, OUMAN APKURES AUTOMĀTIKA						
AHA506		4360503	DAUDZFUNKCIONĀLA APKURES REGULĀCIJAS IEK.	OUMAN EH800	GAB	P
AMF209			*Komplektā pareja uz ESBE VRG vārstiem *iespēja pieslēgt mājas tīklam un internetam Ethernet 10/100			
AJA042		4360523	DAUDZFUNKCIONĀLA APKURES REGULĀCIJAS IEK.	OUMAN EH800B	GAB	P
			*Komplektā pareja uz ESBE VRG vārstiem			
AJA039		4360529	PAPLAŠINĀJUMA MODULIS	OUMAN EXP800	GAB	P
AMF210			*papildus apkures loks *komplektā -virsma temperatūras sensors TMS-3M -vārsta motors Belimo HTC24-SR + pārejas uz citiem vārstiem			
AMF206			APKURES SIST.REGULATORI	EH-203 (2XAPKURE + K.ŪD.)	GAB	P
AMF207			APKURES SIST.REGULATORI	EH-201/L (APKURE)	GAB	P
AMF208			APKURES SIST.REGULATORI	EH-201/V (K.ŪD.)	GAB	P
AMF213			ĀRGAISA SENSORS	TMO/NTC10	GAB	P
AMF217			ŪDENS SENSORS	TMW-50/NTC 50MM	GAB	P
			VIRSMAS SENSORS	TMS-3M/NTC	GAB	P
AJA046		4360507	TELPAS TEMPERATŪRAS REGULATORS	OUMAN TMR/SP	GAB	P
AAP001		4360509	TELPAS TEMPERATŪRAS SENSORS	OUMAN TMT/P	GAB	P

SAP KODI	ATL	LVI KODI	PREČU GRUPAS / PRODUKTA NOSAUKUMS	IZMĒRS	MĒRV.	CENA EUR BEZ PVN	
MCY / A, SCHNEIDER ELECTRIC APKURES AUTOMĀTIKA							
2002204000			APKURES SISTĒMAS REGULATORS	TAC 2112 (1-KONTŪRU)	GAB	P	
3413032000			TRANSFORMATORS	TR 32 230/24V	GAB	P	
2002052000			APKURES SISTĒMAS REGULATORS	TAC 2222 (APKURE + K.ŪD.)	GAB	P	
3413060000			TRANSFORMATORS	TR 60 230/24V	GAB	P	
5123202010			VIRSMAS SENSORS	STCV100	GAB	P	
5123158010			ŪDENS SENSORS	STP120-70	GAB	P	
9121041000			SENSORA KABATA	STP 100mm Brass	GAB	P	
5141100010			ĀRGAISA SENSORS	STO100	GAB	P	

MCU / A, SCHNEIDER ELECTRIC VĀRSTI UN PIEDZIŅAS

7214122000			2-GAITAS VĀRSTS	V241/15/1.6	GAB	P	
7214126000			2-GAITAS VĀRSTS	V241/15/2.5	GAB	P	
7214130000			2-GAITAS VĀRSTS	V241/15/4.0	GAB	P	
7214134000			2-GAITAS VĀRSTS	V241/20/6.3	GAB	P	
721438000			2-GAITAS VĀRSTS	V241/25/10	GAB	P	
7214142000			2-GAITAS VĀRSTS	V241/32/16	GAB	P	
721446000			2-GAITAS VĀRSTS	V241/40/25	GAB	P	
7214150000			2-GAITAS VĀRSTS	V241/50/38	GAB	P	
7314121000			3-GAITAS VĀRSTS	V341/15/1.6	GAB	P	
7314125000			3-GAITAS VĀRSTS	V341/15/2.5	GAB	P	
7314129000			3-GAITAS VĀRSTS	V341/15/4.0	GAB	P	
7314133000			3-GAITAS VĀRSTS	V341/20/6.3	GAB	P	
7314137000			3-GAITAS VĀRSTS	V341/25/10	GAB	P	
7314141000			3-GAITAS VĀRSTS	V341/32/16	GAB	P	
7314145000			3-GAITAS VĀRSTS	V341/40/25	GAB	P	
7314149000			3-GAITAS VĀRSTS	V341/50/38	GAB	P	
8800230030			VĀRSTA PIEDZIŅA	M400 24VAC 0-10V	GAB	P	
			300s/60s, 400N				
8800310030			VĀRSTA PIEDZIŅA	M800 24VAC 0-10V / open/close	GAB	P	
			Modulējošs 10-25mm, 15s; 25-32mm, 20s; 10-52mm, 30s Vajā/Ciet 300s/60s, 800N				

MCU / A, DANFOSS TIEŠĀS DARBĪBAS REGULATORI











AMN687	x		TIEŠĀS DARBĪBAS REGULATORS	AVTB-20 G1" 30-100°C 2,3M KVS=3,4	GAB	395,42	P	
AGD675	MCU	4015340L	TIEŠĀS DARBĪBAS REGULATORS	AVTB-25 G11/4" 30-100°C 2,3M KVS=5,5	GAB	423,29	I	

MCU / A, DANFOSS TERMOSTATISKAIS CIRKULĀCIJAS VĀRSTI

AMN688	MCU	x	TERMOSTATISKAIS CIRKULĀCIJAS VĀRSTS	MTCV 15 Kvs1,5	GAB	64,63		
AMN689	MCU	x	TERMOSTATISKAIS CIRKULĀCIJAS VĀRSTS	MTCV 20 Kvs1,8	GAB	72,19		

MTCV nodrošina termostātisku karstā ūdens sistēmu balansēšanu temperatūras diapazonā no 35 - 60 grādiem C.

SAP KODI	ATL	LVI KODI	PREČU GRUPAS / PRODUKTA NOSAUKUMS	IZMĒRS	MĒRV.	CENA EUR BEZ PVN
MCY , CALEFFI REGULATORI , TERMOSTATI						
AFG302	MCY		VIRSMAS TERMOREGULATORS	30-90C , WATTS	GAB	20,67
AMP853	MCY		IEGREMĒJAMĀIS TERMOSTATS	0-...90C 1/2" 100MM , WATTS	GAB	29,82
AFH842			IEGREMĒJAMĀIS TERMOSTATS	0/90-100C 1/2 DUBULTASI , WATTS	GAB	P
MLM / A2 , PROGRAMMĒJAMI TĒLPAS TEMPERATŪRAS KONTROLIERI APKUREI , 230V						
ALQ533		4364217V	PROGRAMMĒJAMS TĒLPAS TERMOSTATS	ONNLINE 230V , 5A	GAB	P
ASB661	MRZ	S55770-T278	TĒLPAS TEMP.KONTROLIERIS AR DISPLEJU apkures vadībai ar 7 dienu laika slēdzi	RDE100	GAB	35,90
ASB663	MRZ	S55770-T108	TĒLPAS TEMP.KONTROLIERIS AR DISPLEJU Semi Flush (segtai instalācijai zem sienu apdērēs instalācijas kārbas 60.3 mm) a apkures kontrolieris, 7 dienu laika slēdzi, backlit LCD	RDE410	GAB	54,75
MLM / A2 , PROGRAMMĒJAMI TĒLPAS TEMPERATŪRAS KONTROLIERI APKUREI , DARBOJAS UZ BATERIJĀM						
AJL150	MLM	4035405L	PROGRAMMĒJAMS TĒLPAS TERMOSTATS TP5001 ir uz 5 / 2 dienām ieprogrammējams termostats . TP5001 var tikt ieprogrammēts uz 2 , 4 vai 6 sildšanas periodiem dienā . Tas var nodrošināt arī pastāvīgu temperatūras kontroli , tādējādi maksimāli pielāgojoties periodiem dienā .	TP5001(BATERIJAS) 087N791001	GAB	59,56
ASB662	MRZ	S55770-T279	TĒLPAS TEMP.KONTROLIERIS AR DISPLEJU barošana 2 x AA (3V), apkures vadībai ar 7 dienu laika slēdzi	RDE100.1	GAB	35,90
MLM / A2 , PROGRAMMĒJAMI TĒLPAS TEMPERATŪRAS KONTROLIERI , RADIO SIGNĀLU						
ALQ534		4364218V	PROGRAM. TĒLPAS TERMOST.RADIO + UZTVĒRĒJS	ONNLINE 230V , 5A + 2xLR03 1,5V	GAB	P
MLM / A2 , PROGRAMMĒJAMI TĒLPAS TEMPERATŪRAS KONTROLIERI MIKROKLIMATA UZTURĒŠANAI						
ASB664	MRZ	S55770-T159	DAUDZFUNKC. TĒLPAS TEMP.KONTROLIERIS barošana (230VAC) , apkures, kondicionēšana, Fancoil, vai ventilācijas vadībai	RDG100T	GAB	78,54
ASB665	MRZ	S55770-T292	DAUDZFUNKC. TĒLPAS TEMP.KONTROLIERIS Semi Flush (segtai instalācijai zem sienu apdērēs instalācijas kārbas ø 60.3 mm) barošana (230VAC) barošana (230VAC) , apkures, kondicionēšana, Fancoil, vai ventilācijas vadībai	RDF600T	GAB	67,32
CAM952	MLM	014G0085	PROGRAMMĒJAMS TERMOSTATS DANFOSS LIVING ECO	TIPS RA/30X1,5	GAB	P
HAV551	MLM	1837-00.500	TERMOAKTUATORS EMO T	NO 230V/1M 1837-00.500	GAB	15,04
HAV552	MLM	1847-00.500	TERMOAKTUATORS EMO T	NO 24V/1M 1847-00.500	GAB	22,57
HAV553	MLM	1833-00.500	TERMOAKTUATORS EMO T	NC 230V/1M 1833-00.500	GAB	22,57

SAP KODI	ATL	LVI KODI	PREČU GRUPAS / PRODUKTA NOSAUKUMS	IZMĒRS	MĒRV.	CENA EUR BEZ PVN	
MGD / A2, ELEKTROMEĀHĀNISKIE SILTUMSKAITĪTĀJI							
AFZ918	MGD	0739RL131S1	SILTUMSKAITĪTĀJS SUPERCAL	1,5M3/H DN15(G3/4") TURPGAITAS	GAB	115,13	
ATD012	MGD	0739RJ231S12	SILTUMSKAITĪTĀJS SUPERCAL	0,6M3/H DN15(G3/4") TURPGAITAS	GAB	115,13	
ATD013	MGD	VLN0028	LODES VĀRSTS IEKŠ.V.	1/2" FF AR SENSORA ČAULU	GAB	6,65	
CEH942	MGD	0460P114	LODES VĀRSTS IEKŠ.V.	3/4 FF AR SENSORA ČAULU	GAB	8,20	
CDA818	MGD	0460P013	MONTĀŽAS ČAULA	SONTEX D5x33xG1/2	GAB	10,31	
MGD / A2, ULTRASKAŅAS SILTUMSKAITĪTĀJI							
AFZ101	MGD	4468100	SILTUMSKAITĪTĀJS SONO-30 komplektam nepieciešama čaula 35mm 1 gab. (CDA818)	1,5m3/h DN15(G3/4") L=130MM	GAB	228,57	
AFZ110	MGD	4468200	SILTUMSKAITĪTĀJS SONO-30 komplektam nepieciešama čaula 35mm 1 gab. (CDA818)	2,5m3/h DN20(G1") L=130MM	GAB	237,26	
AFZ115	MGD	4468300	SILTUMSKAITĪTĀJS SONO-30 komplektam nepieciešamas čaulas 35mm 2 gab. (CDA818)	3,5m3/h DN25(G1 1/4") L=260MM	GAB	412,29	
AFZ121	MGD	4468530	SILTUMSKAITĪTĀJS SONO-30 komplektam nepieciešamas čaulas 35mm 2 gab. (CDA818)	6,0m3/h DN25(G1 1/4") L=260MM	GAB	421,53	
AFZ116	MGD	4468500	SILTUMSKAITĪTĀJS SONO-30 komplektam nepieciešamas čaulas 52mm 1 komplekts (CDD258)	10m3/h DN40(G2") L=300MM	GAB	524,63	
CEP019	MGD	187F3130	SILTUMSKAITĪTĀJS SONO-30 ATGAITA	QP1,5 DN20	GAB	192,19	
AFZ119	MGD	4468510	SILTUMSKAITĪTĀJS SONO-31 komplektam nepieciešamas čaulas 52mm 1 komplekts (CDD258)	15m3/h DN50 L=270MM	GAB	810,67	
AND928	MGD	4468548L	SILTUMSKAITĪTĀJS SONO-31 recc Rupnīcas iestatījums Sonometriem - turpgaitai.	25m3/h DN65 L=300MM	GAB	1200,42	
CDA818	MGD	0460P013	MONTĀŽAS ČAULA	SONTEX D5x33xG1/2	GAB	10,31	
CDD258	MGD	087G6054	MONTĀŽAS ČAULA	52 mm (2 gab.)	GAB	50,78	
AOD359	MGD		M-BUS MODULIS	087G6027	GAB	P	
AF6 / A2, CAURPLŪDES MĒRĪTĀJI							
ABE408		4444101	EL.MAGN.CAURPL.MĒRĪT.SIGNĀLA KONVERTORS	MAG 5000 IP67	GAB	P	
ABE575		4444151	SIENAS KRONŠTEINS		GAB	P	
ABE409		4444204	ELEKTROMAGN. CAURPLŪDES MĒRĪTĀJS	MAG 5100W DN50	GAB	P	
ABG128		4444205	ELEKTROMAGN. CAURPLŪDES MĒRĪTĀJS	MAG 5100W DN65	GAB	P	
ABE410		4444206	ELEKTROMAGN. CAURPLŪDES MĒRĪTĀJS	MAG 5100W DN80	GAB	P	
ABE411		4444207	ELEKTROMAGN. CAURPLŪDES MĒRĪTĀJS	MAG 5100W DN100	GAB	P	
ABE406		4444209	ELEKTROMAGN. CAURPLŪDES MĒRĪTĀJS	MAG 5100W DN150	GAB	P	
MGF / A2, ŪDENS SKAITĪTĀJI							
AGA359	MGF	4438400L	KARSTĀ ŪD. SKAITĪTĀJS, PĀRBAUD. (BEZ SASKRŪVĒM)	DN15 ZENNER 80MM MID QN1,6 R50H R25V	GAB	13,47	
AGA360	MGF	4438500L	AUKSTĀ ŪD. SKAITĪTĀJS, PĀRBAUD. (BEZ SASKRŪVĒM) Vienstrūkle sausā tipa dzīvokļa ūdens skaitītāji, MID sertificēti ar rūpnīcas verifikāciju Sagatavoti aprīkošanai ar radiosignālu, impulsu un M-BUS moduļiem	DN15 ZENNER 80MM MID QN2,5 R50H R25V	GAB	13,47	

SAP KODI	ATL	LVI KODI	PREČU GRUPAS / PRODUKTA NOSAUKUMS	IZMĒRS	MĒRV.	CENA EUR BEZ PVN
----------	-----	----------	-----------------------------------	--------	-------	---------------------

MGF / A2 , ŪDENS SKAITĪTĀJI

AAP834	MGF	4418510	AUKSTĀ ŪD. SKAITĪTĀJS (BEZ SASKRŪVĒM)	20 QN 4	GAB	37,61
AAP835	MGF	4418512	AUKSTĀ ŪD. SKAITĪTĀJS (BEZ SASKRŪVĒM)	25 QN 6,3	GAB	54,32
AAP836	MGF	4418514	AUKSTĀ ŪD. SKAITĪTĀJS (BEZ SASKRŪVĒM)	32 QN 10	GAB	83,14
AAP837	MGF	4418516	AUKSTĀ ŪD. SKAITĪTĀJS (BEZ SASKRŪVĒM)	40 QN 16	GAB	110,63
AAP838	MGF	4418518	AUKSTĀ ŪD. SKAITĪTĀJS (BEZ SASKRŪVĒM)	50 QN 25	GAB	138,60

Daudzstrūklu mājas ūdens skaitītāji ar rūpnīcas verifikāciju (MID), ar aizpildīto reģistru "B" klase. T30 °C-tikai horizontālai instalācijai



CDA819	MGF	133802	IMPULSU DEVĒJS (priekš Zenner Dn15)	8R MD 2R 1/10L	GAB	10,77
--------	-----	--------	--	----------------	-----	-------



AST405	MGF		IMPULSU DEVĒJS	ETK UN MTK-N	GAB	12,16
--------	-----	--	----------------	--------------	-----	-------



AJI343	MGF	4498100	SKAITĪTĀJA PIEVIENOJUMS + BLĪVĒS	1/2x3/4 EM	PĀR	2,73
AJI344	MGF	4498105	SKAITĪTĀJA PIEVIENOJUMS + BLĪVĒS	3/4x1 EM	PĀR	4,83
AJI345	MGF	4498110	SKAITĪTĀJA PIEVIENOJUMS + BLĪVĒS	1x1 1/4 EM	PĀR	10,79
AJI346	MGF	4498115	SKAITĪTĀJA PIEVIENOJUMS + BLĪVĒS	1 1/4x1 1/2 EM	PĀR	14,52
AJI347	MGF	4498120	SKAITĪTĀJA PIEVIENOJUMS + BLĪVĒS	1 1/2x2 EM	PĀR	22,99
ATM145	MGF	100783	SKAITĪTĀJA PIEVIENOJUMS + BLĪVĒS	2x2 1/2 EM	PĀR	35,88



ACR482	MRB	4488412	ŪDENSSKAITĪTĀJA BLĪVE	DN15 EPDM-RUBBER 30-90C	GAB	0,24
ACR487	MRB	4488422	ŪDENSSKAITĪTĀJA BLĪVE	DN15 HDPE-PLASTIC 30C	GAB	0,24
ACR488	MRB	4488423	ŪDENSSKAITĪTĀJA BLĪVE	DN20 HDPE-PLASTIC 30C	GAB	0,24
ACR489	MRB	4488424	ŪDENSSKAITĪTĀJA BLĪVE	DN25 HDPE-PLASTIC 30C	GAB	0,32
ACR490	MRB	4488425	ŪDENSSKAITĪTĀJA BLĪVE	DN32 HDPE-PLASTIC 30C	GAB	0,35
ACR491	MRB	4488426	ŪDENSSKAITĪTĀJA BLĪVE	DN40 HDPE-PLASTIC 30C	GAB	0,59



AT0958	MJU		REVĪZIJAS LŪKA	ABS, 150X150	GAB	2,54
AT0959	MJU		REVĪZIJAS LŪKA	ABS, 200X200	GAB	3,52
AT0960	MJU		REVĪZIJAS LŪKA	ABS, 200X300	GAB	4,49
AT0961	MJU		REVĪZIJAS LŪKA	ABS, 450X450	GAB	10,89



AAJ687		4482522	SKAITĪTĀJA PIEVIENOJUMS AR PRETVĀRSTU 15	R 1/2 X 3/4	PĀR	P
AAJ686		4482523	SKAITĪTĀJA PIEVIENOJUMS AR PRETVĀRSTU 15	R 3/4 X 1	PĀR	P
AAJ689		4482552	ŪDENS SKAITĪTĀJA KRONŠTEINS	3/4 - 1 HELA 384	GAB	P
AAJ676		4481106	ŪDENS SKAITĪTĀJA KRONŠTEINS	DN20 190 110292	GAB	P
AAJ677		4481108	ŪDENS SKAITĪTĀJA KRONŠTEINS	DN25 260 110294	GAB	P
AAJ678		4481110	ŪDENS SKAITĪTĀJA KRONŠTEINS	DN40 300 110295	GAB	P

**MKA / A2 , PLŪSMAS SLĒDŽI**

AMO438	MKA	x	PLŪSMAS SLĒDŽIS	Art.2850 06	GAB	45,48
--------	-----	---	-----------------	-------------	-----	-------

Caurulēm 1 - 8 ". Pievienojuma izmērs 1" . Tmax=110°C Pmax=10BAR IP54





SAP KODI	ATL	LVI KODI	PREČU GRUPAS / PRODUKTA NOSAUKUMS	IZMĒRS	MĒRV.	CENA EUR BEZ PVN
MG7 / A1 , SPIRTA TERMOMETRI						
AAJ512	MG7	4511052	STIKLA TERMOMETRS	200 130°C TAISNS	GAB	7,77
AAJ518	MG7	4511064	STIKLA TERMOMETRS	200 130°C LENĶA	GAB	12,72
AAJ529	MG7	4511100	STIKLA TERMOMETRA APVALKS	1/2"X200 TAISNS	GAB	6,25
AAJ531	MG7	4511104	STIKLA TERMOMETRA APVALKS	1/2"X200 LENĶA	GAB	17,10
MG9 / A1 , BIMETĀLISKIE TERMOMETRI						
AMC587	MGB	4513025	BIMETĀLISKAIS TERMOMETRS	D63 0-120C L=50MM 1/2"	GAB	4,28
AMC588	MGB	4512598	BIMETĀLISKAIS TERMOMETRS	D80 0-120C L=60MM 1/2"	GAB	8,10
AMC589	MGB	14511787T	BIMETĀLISKAIS TERMOMETRS	D100 0-120C L=100MM 1/2"	GAB	9,15
ATN682	MGB	99639P10	TERMOMETRS AR ATSPERI	D63 0-120C	GAB	5,56
AAW797		4516011	BIMETĀLISKAIS TERMOMETRS	63 -30..50C R1/4 L=100/6 WIKA A52	GAB	P
AAW798		4516031	BIMETĀLISKAIS TERMOMETRS	63 -30..50C R1/4 L=200/6 WIKA A52	GAB	P
ACL886		4516012	BIMETĀLISKAIS TERMOMETRS	63 0..120C R1/4 L63/6 WIKA A52	GAB	P
AAW799		4516004	BIMETĀLISKAIS TERMOMETRS	63 0..160C R1/4 L=63/6 WIKA A52	GAB	P
AAW794		4516014	BIMETĀLISKAIS TERMOMETRS	63 0..160C R1/4 L=100/6 WIKA A52	GAB	P
AAW795		4516034	BIMETĀLISKAIS TERMOMETRS	63 0 ..160C R1/4 L=200/6 WIKA A52	GAB	P
AAW800		4516016	BIMETĀLISKAIS TERMOMETRS	63 0..250C R1/4 L=100/6 WIKA A52	GAB	P
			Korpuss un kāts no ner.tērauda			
AAJ542		4513307	BIMETĀLISKAIS TERMOMETRS	1/4X63 50-500 L200 WIKA A52	GAB	P
ABD578		405370	TERMOMETRA ČAULA	G1/4 L63 DIN16179 6,2 MM	GAB	P
ABD579		405371	TERMOMETRA ČAULA	G1/4 L100 DIN16179 6,2 MM	GAB	P
ABD580		405372	TERMOMETRA ČAULA	G1/4 L200 DIN16179 6,2 MM	GAB	P
MGB / A1 ,MANOIMETRI						
ASJ113	MGB		MANOIMETRS ONNLINE	Ø63 4BAR A1/4"	GAB	4,97
ASJ114	MGB		MANOIMETRS ONNLINE	Ø63 6BAR A1/4"	GAB	4,97
AGD851	MGB	4532172L	MANOIMETRS 100-0-6 "MANOMER"	100MM 6BAR A1/2"	GAB	9,09
AGD852	MGB	4532174L	MANOIMETRS 100-0-10 "MANOMER"	100MM 10BAR A1/2"	GAB	9,09
AGD853	MGB	4532176L	MANOIMETRS 100-0-16 "MANOMER"	100MM 16BAR A1/2"	GAB	9,09
AGC556	MGB	4532064L	MANOIMETRS 100-0-6 "MANOMER" AR VERIFIK.	100MM 6BAR A1/2"	GAB	11,09
AGC557	MGB	4532066L	MANOIMETRS 100-0-10 "MANOMER" AR VERIFIK.	100MM 10BAR A1/2"	GAB	11,09
AGC558	MGB	4532068L	MANOIMETRS 100-0-16 "MANOMER" AR VERIFIK.	100MM 16BAR A1/2"	GAB	11,09
ATO394	MGB	MI63G10	MANOIMETRS ar glicerīnu "MANOMER"	63MM 10BAR 1/4"	GAB	11,00
			EN 837-1; precizitātes klase 1,6%; darba temperatūra +20...+60°C			
AAJ569	MGB	4532068	MANOIMETRS 100-0-16	100 0-16B A1/2 9022619	GAB	7,67 I
CFI896	MDW		BLĪVE MANOIMETRAM PARANĪTA	18X6.5X2	GAB	0,10
AAJ547		4532062	MANOIMETRS	100 0-4B A1/2 WIKA 212.20	GAB	P
AAJ548		4532064	MANOIMETRS	100 0-6B A1/2 WIKA 212.20	GAB	P
AAJ550		4532066	MANOIMETRS	100 0-10B A1/2 WIKA 212.20	GAB	P
AAJ551		4532068	MANOIMETRS	100 0-16B A1/2 WIKA 212.20	GAB	P
			Ner.tērauda korpuss , vara sakausējuma pievienojums . Preciz.kl.1.0			



SAP KODI	ATL	LVI KODI	PREČU GRUPAS / PRODUKTA NOSAUKUMS	IZMĒRS	MĒRV.	CENA EUR BEZ PVN
MGB / A1 ,MANOMETRI						
AAJ599		4532612	MANOMETRS	100 0-6B A1/2 WIKA 232.53	GAB	P
AAJ600		4532614	MANOMETRS	100 0-10B A1/2 WIKA 232.53	GAB	P
AAJ601		4532616	MANOMETRS	100 0-16B A1/2 WIKA 232.53	GAB	P

AISI316L korpuss , AISI316L pievienojums . Preciz.kl.1.0 , ar glicerīna pildījumu





MGB / A1 ,TERMO - MANOMETRI

AAJ607	MGB	4513637	TERMOMANOMETRS	0-120C/0-4BAR	GAB	23,62	
AMC586	MG9	14513637	TERMOMANOMETRS AIZM. PIESL.	D80, 1/2" 0-120°C, 0-4BAR	GAB	12,04	
ARI059	MG9	14513638	TERMOMANOMETRS SĀNU. PIESL.	D80, 1/2" 0-120°C, 0-4BAR	GAB	12,04	

MGB / A1 , KONTAKTMANOMETRI

AAJ582			KONTAKTMANOMETRS	0-4BAR	GAB	55,33	P	
AAJ583	MGB	4520810	KONTAKTMANOMETRS	0-6BAR	GAB	63,20		
AAJ584			KONTAKTMANOMETRS	0-10BAR	GAB	55,33	P	

MBA / A1 , MANOMETRU PIEDERUMI

AAI659		4582080	KOMPENSĀCIJAS CAURULĪTE , TĒRAUDA	1/2" , PN25	GAB	8,70		
			400°C 160bar					
ABB085		4582090	KOMPENSĀCIJAS CAURULĪTE , NER.TĒRAUDA	S006.08.200 1/2"	GAB		P	
			400°C 160bar					
AAI654	MBA	4582004	MANOMETRA KRĀNS FF, MISIŅA	1/2" PN25 S003.13.000 , MISIŅŠ	GAB	13,66		
AAI658	MBA	4582034	MANOMETRA KRĀNS FM, MISIŅA	1/2" PN25 S003.15.000 , MISIŅŠ	GAB	13,89		
AAI655		4582010	MANOMETRA KRĀNS, MISIŅA	G1/2 PN25 N003.36.000 atloks 60 x 25 x 10 mm	GAB		P	
AAI656		4582020	MANOMETRA KRĀNS, MISIŅA	G1/2 PN25 S003.16.000 atloks 60 x 25 x 10 mm	GAB		P	

SAP KODI	ATL	LVI KODI	PREČU GRUPAS / PRODUKTA NOSAUKUMS	IZMĒRS	MĒRV.	CENA EUR BEZ PVN
----------	-----	----------	-----------------------------------	--------	-------	---------------------

MGS, ONNLINE CIRKULĀCIJAS SŪKŅI

ASF727	MGS	14698014V	APKURES CIRKULĀCIJAS SŪKŅIS	EPO 25/4-7/180 ONNLINE	GAB	109,39
--------	-----	-----------	-----------------------------	------------------------	-----	--------

**MGI, GRUNDFOS CIRKULĀCIJAS SŪKŅI ALPHA UP(S) N**

CDW023	MGI	99160579	ELEKTRON.APKURES CIRKULĀC. SŪKŅIS	ALPHA1 L 25-40 180 1x230V 50Hz	GAB	121,84
--------	-----	----------	-----------------------------------	--------------------------------	-----	--------

CEC911	MGI	99160583	ELEKTRON.APKURES CIRKULĀC. SŪKŅIS	ALPHA1 L 25-60 130 1x230V 50Hz	GAB	140,17
--------	-----	----------	-----------------------------------	--------------------------------	-----	--------

CDW012	MGI	99160584	ELEKTRON.APKURES CIRKULĀC. SŪKŅIS	ALPHA1 L 25-60 180 1x230V 50Hz	GAB	140,17
--------	-----	----------	-----------------------------------	--------------------------------	-----	--------



CEC913	MGI	99160594	ELEKTRON.APKURES CIRKULĀC. SŪKŅIS	ALPHA1 L 25-60 N 180 1x230V	GAB	268,05
--------	-----	----------	-----------------------------------	-----------------------------	-----	--------

AMT112	MGI		ELEKTRON.APKURES CIRKULĀC. SŪKŅIS	ALPHA2 25-40 130 1x230V 50Hz 6H	GAB	175,26
--------	-----	--	-----------------------------------	---------------------------------	-----	--------

AMT114	MGI		ELEKTRON.APKURES CIRKULĀC. SŪKŅIS	ALPHA2 25-60 130 1x230V 50Hz 6H	GAB	201,55
--------	-----	--	-----------------------------------	---------------------------------	-----	--------

AMT108	MGI	4615435T	ELEKTRON.APKURES CIRKULĀC. SŪKŅIS	ALPHA2 25-40 180 1x230V 50Hz 6H	GAB	175,26
--------	-----	----------	-----------------------------------	---------------------------------	-----	--------

AMT115	MGI	x	ELEKTRON.APKURES CIRKULĀC. SŪKŅIS	ALPHA2 25-50 180 1x230V 50Hz 6H	GAB	192,79
--------	-----	---	-----------------------------------	---------------------------------	-----	--------

AMT116	MGI	4615443T	ELEKTRON.APKURES CIRKULĀC. SŪKŅIS	ALPHA2 25-60 180 1x230V 50Hz 6H	GAB	201,55
--------	-----	----------	-----------------------------------	---------------------------------	-----	--------

ATP205	MGI	x	ELEKTRON.APKURES CIRKULĀC. SŪKŅIS	ALPHA2 25-80 180 1x230V 50Hz 6H	GAB	251,00
--------	-----	---	-----------------------------------	---------------------------------	-----	--------



CCJ088	MGI	x	ELEKTRON.APKURES CIRKULĀC. SŪKŅIS	ALPHA3 25-40 180 1X230V 50Hz 6H	GAB	230,95
--------	-----	---	-----------------------------------	---------------------------------	-----	--------

CCJ085	MGI	x	ELEKTRON.APKURES CIRKULĀC. SŪKŅIS	ALPHA3 25-60 180 1X230V 50Hz 6H	GAB	265,60
--------	-----	---	-----------------------------------	---------------------------------	-----	--------

CCJ089	MGI	x	ELEKTRON.APKURES CIRKULĀC. SŪKŅIS	ALPHA3 25-80 180 1X230V 50Hz 6H	GAB	332,55
--------	-----	---	-----------------------------------	---------------------------------	-----	--------



CCJ086	MGI	x	DATU LASĪTĀJS	ALPHA READER MI401	GAB	101,33
--------	-----	---	---------------	--------------------	-----	--------



AM0439	MGI	x	ALPHA SAVIENOJUMA KOMPLEKTS	AR 4M KABELI 96884669	GAB	19,53
--------	-----	---	-----------------------------	-----------------------	-----	-------



AAJ923	MGI	4615606	KARSTĀ ŪDENS CIRKULĀC. SŪKŅIS	UP 20-30N 150 1X230V	GAB	147,04
--------	-----	---------	-------------------------------	----------------------	-----	--------

AGC168	MGI	4615609L	KARSTĀ ŪDENS CIRKULĀC. SŪKŅIS	UPS 25-40N 180 1X230V	GAB	171,83
--------	-----	----------	-------------------------------	-----------------------	-----	--------

AAU745	MGI	4615610	KARSTĀ ŪDENS CIRKULĀC. SŪKŅIS	UPS 25-60N 180 1X230V	GAB	206,20
--------	-----	---------	-------------------------------	-----------------------	-----	--------

AIS972	MGI	4615614	KARSTĀ ŪDENS CIRKULĀC. SŪKŅIS	UPS 25-80N 180 1x230V	GAB	327,38
--------	-----	---------	-------------------------------	-----------------------	-----	--------

AGD084	MGI	4615622L	KARSTĀ ŪDENS CIRKULĀC. SŪKŅIS	UPS 32-80N 180 1X230V	GAB	394,68
--------	-----	----------	-------------------------------	-----------------------	-----	--------



AME691	MGI	4615601T	KARSTĀ ŪDENS CIRKULĀC. SŪKŅIS	UP15-14B PM	GAB	107,78
--------	-----	----------	-------------------------------	-------------	-----	--------

**MGH, GRUNDFOS CIRKULĀCIJAS SŪKŅI MAGNA**

AMX540	MGH	x	ELEKTRON.APKURES CIRKULĀC. SŪKŅIS	MAGNA1 25-40 180 1X230-240V PN6/10	GAB	306,80
--------	-----	---	-----------------------------------	------------------------------------	-----	--------

AMX541	MGH	x	ELEKTRON.APKURES CIRKULĀC. SŪKŅIS	MAGNA1 25-60 180 1X230-240V PN6/10	GAB	364,31
--------	-----	---	-----------------------------------	------------------------------------	-----	--------

AMX539	MGH	x	ELEKTRON.APKURES CIRKULĀC. SŪKŅIS	MAGNA1 25-80 180 1X230-240V PN6/10	GAB	415,44
--------	-----	---	-----------------------------------	------------------------------------	-----	--------

ANF429	MGH	x	ELEKTRON.APKURES CIRKULĀC. SŪKŅIS	MAGNA1 25-100 180 1X230-240V PN6/10	GAB	460,17
--------	-----	---	-----------------------------------	-------------------------------------	-----	--------

ASJ547	MGH	x	ELEKTRON.APKURES CIRKULĀC. SŪKŅIS	MAGNA1 25-120 180 1x230V PN10	GAB	517,68
--------	-----	---	-----------------------------------	-------------------------------	-----	--------



CEK011	MGH	98254906	CIRKUL. SŪKŅIS MAGNA1	25-60 N 180	GAB	564,69
--------	-----	----------	-----------------------	-------------	-----	--------



ANO931	MGH	97924163	ELEKTRON.APKURES CIRKULĀC. SŪKŅIS	MAGNA1 32-60 180 1X230-240V PN6/10	GAB	440,97
--------	-----	----------	-----------------------------------	------------------------------------	-----	--------

ANO932	MGH	x	ELEKTRON.APKURES CIRKULĀC. SŪKŅIS	MAGNA1 32-80 180 1X230-240V PN6/10	GAB	460,17
--------	-----	---	-----------------------------------	------------------------------------	-----	--------

ANO933	MGH	x	ELEKTRON.APKURES CIRKULĀC. SŪKŅIS	MAGNA1 32-100 180 1x230-240V PN6/10	GAB	504,89
--------	-----	---	-----------------------------------	-------------------------------------	-----	--------



CEQ677	MGH		ELEKTRON.APKURES CIRKULĀC. SŪKŅIS	MAGNA1 32-80 N 180	GAB	713,24
--------	-----	--	-----------------------------------	--------------------	-----	--------

ANO934	MGH	x	APUKRES CIRK.SŪKŅIS	MAGNA1 32-100F 1X230-240V PN6/10	GAB	587,99
--------	-----	---	---------------------	----------------------------------	-----	--------

AMX275	MGH	x	APUKRES CIRK.SŪKŅIS	MAGNA1 32-120F 1X230-240V PN6/10	GAB	676,68
--------	-----	---	---------------------	----------------------------------	-----	--------

AMX279	MGH		APUKRES CIRK.SŪKŅIS	MAGNA1 40-120F 1X230-240V PN6/10	GAB	820,80
--------	-----	--	---------------------	----------------------------------	-----	--------

GRUNDFOS

LABĀKAIS JŪSU MĀJAI

PREMIUM KLASES RISINĀJUMI
JŪSU MĀJAI UN DĀRZAM



be think innovate

SAP KODI	ATL	LVI KODI	PREČU GRUPAS / PRODUKTA NOSAUKUMS	IZMĒRS	MĒRV.	CENA EUR BEZ PVN		
MGH , GRUNDFOS CIRKULĀCIJAS SŪKŅI MAGNA								
AEZ887	MGH	x	ELEKTRON.APKURES CIRKULĀC. SŪKNIS	MAGNA3 25-60 180 1x230V PN10	GAB	450,15		
ASJ550	MGH	97924246	ELEKTRON.APKURES CIRKULĀC. SŪKNIS	MAGNA3 25-80 180 1x230V PN6/10	GAB	513,32		
AD0510	MGH	X	ELEKTRON.APKURES CIRKULĀC. SŪKNIS	MAGNA3 25-100 180 1x230V PN10	GAB	562,73		
ASP246	MGH	x	ELEKTRON.APKURES CIRKULĀC. SŪKNIS	MAGNA3 25-120 180 1x230V PN10	GAB	633,11		
ATC726	MGH	97924337	ELEKTRON.APKURES CIRKULĀC. SŪKNIS	MAGNA3 25-60 N 180	GAB	719,26		
ASN325	MGH	97924255	ELEKTRON.APKURES CIRKULĀC. SŪKNIS	MAGNA3 32-60 180 1x230V PN6/10	GAB	544,92		
ASP247	MGH	97924256	ELEKTRON.APKURES CIRKULĀC. SŪKNIS	MAGNA3 32-80 180 1x230V PN6/10	GAB	568,61		
ATC732	MGH	97924343	ELEKTRON.APKURES CIRKULĀC. SŪKNIS	MAGNA3 32-80 N 180	GAB	881,37		
AM0503	MGH	x	ELEKTRON.APKURES CIRKULĀC. SŪKNIS	MAGNA3 32-120 F 220 1x230V PN6/10	GAB	837,78		
CFC285	MGH	98438348	CIRKUL. SŪKNIS TPE2	40-240-N A-F-A-BQQE	GAB	1747,21		
CEK009	MGH	98438483	CIRKUL. SŪKNIS TPE3	65-180-S-A-F-A-BQQE	GAB	2190,54		
MGJ / A , WILO CIRKULĀCIJAS SŪKŅI PICO , STAR-Z , TOP-Z								
AJJ366	MGJ	x	K.Ū.CIRKULĀCIJAS SŪKNIS	STAR-Z NOVA (ROW)	GAB	99,76		
AFN177	MGJ	4623206	K.Ū.CIRKULĀCIJAS SŪKNIS	STAR-Z20/1 140 1X230V	GAB	148,71		
ABF426	MGJ	4624412	K.Ū.CIRKULĀCIJAS SŪKNIS	STAR-Z20/5-150 1X230V	GAB	200,94		
AMG251	MGJ	4047573L	K.Ū.CIRKULĀCIJAS SŪKNIS	STAR-Z 25/6-180 1X230V	GAB	193,41		
AGB902	MGJ	4624420L	K.Ū.CIRKULĀCIJAS SŪKNIS	TOP-Z30/7RG 1X230V	GAB	462,78		
HAC203	MGJ	2059857	K.Ū.CIRKULĀCIJAS SŪKNIS	TOP-Z30/10 EM PN6/10 RG	GAB	730,92		
ALJ101	MGJ	x	ELEKTRON.APKURES CIRKULĀC. SŪKNIS	STRATOS-PICO-25/1-4 (ROW)	GAB	160,47		
ALJ102	MGJ	x	ELEKTRON.APKURES CIRKULĀC. SŪKNIS	STRATOS-PICO-25/1-6 (ROW)	GAB	184,94		
AMP311	MGJ	x	ELEKTRON.APKURES CIRKULĀC. SŪKNIS	STRATOS-PICO-30/1-4 (ROW)	GAB	192,47		
AMP312	MGJ	x	ELEKTRON.APKURES CIRKULĀC. SŪKNIS	STRATOS-PICO-30/1-6 (ROW)	GAB	221,65		
<p>Iepriekš izvēlams regulēšanas princips optimālai slodzes pielāgošanai: Δp-c (konstanta spiedienu starpība), Δp-v (mainīga spiedienu starpība) kombinācijā ar regulēšanas funkciju Dynamic Adapt Automātiskais pazeminātās darbības režīms , Darbības un bojājumu indikācija (ar kļūdu kodiem) Šķidro kristālu displejs ar precīzu izvēlņu vadību, Aktuālā patēriņa indikācija vatos W Kopējā patēriņa indikācija kilovatstundās , Minimālais patēriņš tikai 3 W Reset funkcija strāvas skaitītāja atiestatīšanai vai atiestatīšanai uz rūpnīcas iestatījumiem Automātiskā atbloķēšanas funkcija, Atgaisošanas programma rotora telpas automātiskai atgaisošanai</p>								
AML748	MGJ	4623118	ELEKTRON.APKURES CIRKULĀC. SŪKNIS	YONOS PICO 25/1-4-(ROW)	GAB	133,65		
AML749	MGJ	4623119	ELEKTRON.APKURES CIRKULĀC. SŪKNIS	YONOS PICO 25/1-6-(ROW)	GAB	153,88		
AMP309	MGJ	4623120T	ELEKTRON.APKURES CIRKULĀC. SŪKNIS	YONOS PICO 30/1-4-(ROW)	GAB	160,47		
AMP310	MGJ	4623121T	ELEKTRON.APKURES CIRKULĀC. SŪKNIS	YONOS PICO 30/1-6-(ROW)	GAB	184,94		
ANB922	MGJ	x	ELEKTRON.APKURES CIRKULĀC. SŪKNIS	YONOS PICO 25/1-4-130-(ROW)	GAB	133,65		
ANB923	MGJ	x	ELEKTRON.APKURES CIRKULĀC. SŪKNIS	YONOS PICO 25/1-6-130-(ROW)	GAB	P		
<p>Iepriekš izvēlams regulēšanas princips optimālai slodzes pielāgošanai: Δp-c (konstanta spiedienu starpība), Minimālais patēriņš tikai 4 W Gaismas diožu rādījums uzdotās vērtības iestatīšanai un pašreizējā patēriņa rādījums vatos Atgaisošanas funkcija rotora telpas atgaisošanai</p>								

SAP KODI	ATL	LVI KODI	PREČU GRUPAS / PRODUKTA NOSAUKUMS	IZMĒRS	MĒRV.	CENA EUR BEZ PVN
----------	-----	----------	-----------------------------------	--------	-------	---------------------

MGH / A, WILO CIRKULĀCIJAS SŪKŅI STRATOS, MAXO

AEK747	MGH	4623728	ELEKTRON.APKURES CIRKULĀC. SŪKNIS	STRATOS 25/1-8 PN6/10	GAB	533,69
AMP318	MGH	4623806T	ELEKTRON.APKURES CIRKULĀC. SŪKNIS	STRATOS 30/1-10 PN6/10	GAB	625,84
AEK748	MGH	4623732	ELEKTRON.APKURES CIRKULĀC. SŪKNIS	STRATOS 30/1-12 PN6/10	GAB	810,12
AEK750	MGH	4623738	ELEKTRON.APKURES CIRKULĀC. SŪKNIS	STRATOS 40/1-12 PN6/10	GAB	1124,33

EC motors ar automātiska jaudas pielāgošanu

Līdz 80% strāvas ietaupījuma, salīdzinot ar neregulējamiem cirkulācijas sūkņiem

Sūkņa korpus ar kataforēzes (KTL) pārklājumu korozijas novēršanai, ko izraisa condensāta veidošanās

Sistēmas paplašināšana, izmantojot papildus uzstādāmus saskarņu moduļus komunikācijas izveidei ar

Modbus, BACnet, LON, CAN, PLR, utt.

Tālvadība ar infrasarkanu staru saskarni (IR modulis/IR spraudnis/IR monitors)



ANI294	MGH	14623639V	CIRKULĀCIJAS SŪKNIS	YONOS MAXO 25/0,5-7 PN10	GAB	449,32
ANI295	MGH	14623640V	CIRKULĀCIJAS SŪKNIS	YONOS MAXO 25/0,5-10 PN10	GAB	492,28
ANI297	MGH	14623642V	CIRKULĀCIJAS SŪKNIS	YONOS MAXO 30/0,5-7 PN10	GAB	505,22
ANI298	MGH	14623643V	CIRKULĀCIJAS SŪKNIS	YONOS MAXO 30/0,5-10 PN10	GAB	531,62
ANI299	MGH	14623644V	CIRKULĀCIJAS SŪKNIS	YONOS MAXO 30/0,5-12 PN10	GAB	688,47
ANI301	MGH	14623646V	CIRKULĀCIJAS SŪKNIS	YONOS MAXO 40/0,5-8 PN6/10	GAB	807,01
ANI302	MGH	14623647V	CIRKULĀCIJAS SŪKNIS	YONOS MAXO 40/0,5-12 PN6/10	GAB	955,06
ANI305	MGH	14623650V	CIRKULĀCIJAS SŪKNIS	YONOS MAXO 50/0,5-9 PN6/10	GAB	1180,24

Augsts lietderības koeficients, izmantojot ECM tehnoloģiju

Vēlamā sūkņēšanas augstuma rādījuma gaismas diode

Iekārtas pieejamības nodrošinājums, izmantojot bojājumu signālu visiem tiptiem

Vienkārtša montāža, pateicoties kombinētajiem atlokiem PN 6/PN 10 (DN 40 līdz DN 65)

Iespējams izmantot dzesēšanas/kondicionēšanas iekārtās bez apkārtējā gaisa temperatūras ierobežojuma

Sūkņa korpus ar kataforēzes (KTL) pārklājumu korozijas novēršanai, ko izraisa condensāta veidošanās



CEQ696	MGH		CIRKULĀCIJAS SŪKNIS	YONOS MAXO-Z 25/0,5-7	GAB	628,94
CEQ700	MGH		CIRKULĀCIJAS SŪKNIS	YONOS MAXO-Z 30/0,5-7	GAB	707,11
CEQ698	MGH		CIRKULĀCIJAS SŪKNIS	YONOS MAXO-Z 30/0,5-12	GAB	963,86

















Misiņa korpus karstam ūdenim



AAU671	M58	4615904	SŪKŅA PIEVIENOJUMI, ĶETA	R1 X 11/2	PĀR	7,29
AAU672	M58	4615905	SŪKŅA PIEVIENOJUMI, ĶETA	R11/4 X2	PĀR	16,04
ANT857	MGF	1500355	SŪKŅA PIEVIENOJUMI, MISIŅA	1" X 1.1/2"	PĀR	11,03
ANT858	MGF	1500440	SŪKŅA PIEVIENOJUMI, MISIŅA	1.1/4" X 2"	PĀR	16,33
ABB508	MGF	4624533	PIEVIEN.PĀRIS APKURES SŪKNIM(NOSLĒDZAMS)	R1 X 11/2	GAB	39,57







SAP KODI	ATL	LVI KODI	PREČU GRUPAS / PRODUKTA NOSAUKUMS	IZMĒRS	MĒRV.	CENA EUR BEZ PVN		
MGK / A2 , ONNLINE ŪDENSAPGĀDES SŪKŅI								
ABU061		4898056	ŪDENS APGĀDES AUTOMĀTS AR HIDROFORU nerūsējošā tērauda korpus	ONN 80/22 1,4-2,8 bar / 8m, Qmax. 60l/min 0,8kW	GAB	166,85	P	
ABU063		4898062	ŪDENS APGĀDES AUTOMĀTS AR HIDROFORU nerūsējošā tērauda korpus	ONN 98-5/25 1,6-3,2 bar / 8m, Qmax. 80l/min 1,3kW	GAB		P	
ABU065		4898066	ŪDENS APGĀDES AUTOMĀTS AR HIDROFORU nerūsējošā tērauda korpus	ONN 98/60 1,6-3,2 bar / 7m, Qmax. 100l/min 1,3kW	GAB		P	
ABU062		4898058	ŪDENS APGĀDES AUTOMĀTS AR HIDROFORU nerūsējošā tērauda korpus un hidrofors	ONN 85/25X 1,6-3,2 bar / 8m, Qmax. 60l/min 0,9kW	GAB	242,10	P	
ABU064		4898064	ŪDENS APGĀDES AUTOMĀTS AR HIDROFORU nerūsējošā tērauda korpus un hidrofors	ONN 98/25X 1,6-3,2 bar / 8m, Qmax. 80l/min 1,3kW	GAB		P	
ABU059		4898052	ŪDENS APGĀDES AUTOMĀTS nerūsējošā tērauda korpus	ONN 80PA Hmax. 4,2bar / 8m, Qmax. 60l/min 0,8kW	GAB		P	
ACD780		4898053	ŪDENS APGĀDES AUTOMĀTS nerūsējošā tērauda korpus ar aizsardzību pret sauso darbību	ONN 80PFE Hmax. 4,2bar / 8m, Qmax. 60l/min 0,8kW	GAB		P	
CCC865	MGK	B10241	DAUDZPAKĀPJU HORIZONTĀLS SŪKNIS	CM10-1 97515133	GAB	414,10		
ABP966	MGK	96515412	SŪKNIS MQ 3-35 A-0-A-BVBP	1x220-240V 50HZ 96515412	GAB	415,62		
CDC763	MGK	98562862	SŪKNIS SCALA2 3-45 AKCCDE	1x200-240V 50/60Hz	GAB	480,44		
AN0916	MGK	4822546	ŪDENSAPGĀDES SŪKNIS	SBA 3-45A 1X220-240V 50M 97896290	GAB	427,32		
AOF365	MGK	4822549	ŪDENSAPGĀDES SŪKNIS	SBA 3-35M 1X220-240V 15M 97896285	GAB	384,77		
MGK / A , GRUNDFOS DZIĻURBUMA SŪKŅI								
ABG186		4762602	DZIĻURBUMA SŪKNIS	SQ2-55	GAB		P	
AFH081		x	DZIĻURBUMA SŪKNIS	SQ2-70	GAB		P	
AGB931	MGK	4762614L	DZIĻURBUMA SŪKNIS	SQ2-85	GAB		P	
AGD091		4762624L	DZIĻURBUMA SŪKNIS	SQ3-40	GAB		P	
AGC464		4762625R	DZIĻURBUMA SŪKNIS	SQ3-55	GAB		P	
AGB932		4762626L	DZIĻURBUMA SŪKNIS	SQ3-65	GAB		P	
MGK / A , GRUNDFOS DZIĻURBUMA SŪKŅI								
ALQ537		6046690L	DZIĻURBUMA SŪKNIS	TWU4-0210-EM-C 1X230V	GAB		P	
ALQ538		6049340L	DZIĻURBUMA SŪKNIS	TWU4-0414-EM-C 1X230V	GAB		P	
MGK / A2 , MARINA AKAS SŪKŅI								
ADH783		4764011	AKAS SŪKNIS MARINA	SVM100-S 15M 230V 1,1KW	GAB		P	

SAP KODI	ATL	LVI KODI	PREČU GRUPAS / PRODUKTA NOSAUKUMS	IZMĒRS	MĒRV.	CENA EUR BEZ PVN	
MGK / A2, NIRA ROKAS SŪKŅI							
AEF082		4713612	ROKAS SŪKNIS	NIRA67 1bar 40l/min 3/4"liekš.v..	GAB	P	
AAJ855		4713500	ROKAS SŪKNIS [Paredzēts degvielas un motoreļļas sūkņēšanai tieši no mucas]	NIRA2 1130 3m 24l/min M64x4 R2"	GAB	P	
AAJ856	MGK	4713502	ROKAS SŪKNIS	NIRA6B 3/4" 1102 40l/min 3bar	GAB	201,37	
AAJ857		4713504	ROKAS SŪKNIS	NIRA6B 1" 1102 40l/min 3bar	GAB	P	
AAJ858		4713506	ROKAS SŪKNIS Piemērots eļļu un glikola sūkņēšanai . Iesūkšanas augstums 4m , ar pretvārstu 8m	NIRA9 1120 11/4" 80l/min 3bar	GAB	P	
MGM / A2, WILO SŪKŅI							
CBZ786	MGK	2950278	ŪDENSAPGĀDES SŪKNIS	HWJ 203-X EM 25L 1KW 8M	GAB	229,69	
MGK / A2, SŪKŅU PIEDERUMI							
AFG533	MGK	4898100L	5-CEĻU SAVIENOJUMS SŪKNIM	L=90MM 377 30606	GAB	6,49	
AGC483	MGK	4898102L	SPIEDIENA RELEJS SŪKNIM	0-10BAR 378102	GAB	6,44	
40 DRENĀŽAS UN KANALIZĀCIJAS SŪKŅI							
MGP / A, ONNLINE DRENĀŽAS SŪKŅI							
ABU066		4898068	ONNLINE DRENĀŽAS SŪKNIS	ONN 300S 7M , Qmax. 110l/min 0,3kW 1"	GAB	P	
ABU068		4898072	ONNLINE DRENĀŽAS SŪKNIS	ONN 1000S 11M , Qmax. 300l/min 1,0kW 1 1/4"	GAB	P	
ABU067		4898070	ONNLINE DRENĀŽAS SŪKNIS NER.TĒR.KORPUSS	ONN 400SX 7M , Qmax. 180l/min 0,4kW 1 1/4"	GAB	P	
MGP / A, GRUNDFOS DRENĀŽAS SŪKŅI							
ALS470	MGM	97775315	SŪKNIS SOLOLIFT2	WC-3 97775315	GAB	380,26	
ALS473	MGM	97775318	SŪKNIS SOLOLIFT2	D-2 97775318	GAB	280,94	
CCC873	MGP	96104129	KANALIZĀCIJAS SŪKNIS	SL1.50.65.11.2.50B1,1KW 3X400-415V	GAB	858,01	
MGM / A, GRUNDFOS KANALIZĀCIJAS SŪKŅI							
AGC523		4965310R	KANALIZĀCIJAS SŪKNIS	SOLOLIFT+ WC-1 (WC + IZL.)	GAB	468,48 P	
ABG209		4965316	KANALIZĀCIJAS SŪKNIS	SOLOLIFT+ WC-3 (WC+IZL.+BIDĒ+DUŠA)	GAB	568,33 P	
AGC713		4965307V	KANALIZĀCIJAS SŪKNIS , SIENAS STIPRIN.	SOLOLIFT+CWC-3 (Bidē+Duša+lzl.)	GAB	588,80 P	

SAP KODI	ATL	LVI KODI	PREČU GRUPAS / PRODUKTA NOSAUKUMS	IZMĒRS	MĒRV.	CENA EUR BEZ PVN	
MGM / A , WILO KANALIZĀCIJAS SŪKŅI							
AMG252		2017795L	KANALIZĀCIJAS SŪKNIS	TMP 32-0,5 (ŪDENIM)	GAB	P	
ATN969	MGM	4191679	KANALIZĀCIJAS SŪKNIS	HI DRAINLIFT 3-35(ŪDENIM)	GAB	452,27	
ATN970	MGM	4191677	KANALIZĀCIJAS SŪKNIS	HI SEWLIFT 3-35	GAB	448,94	

ANB933	MGM	4732551V	KANALIZĀCIJAS SŪKNIS	TM 32/7A 0,25KW 7M	GAB	114,73	
AMP335	MGM	4623819T	KANALIZĀCIJAS SŪKNIS	TC40/8 0,5KW 8M	GAB	228,63	

MGM / A2 , SŪKŅU PIEDERUMI							
388000			LĪMEŅA PLUDIŅŠ	Art.3880 Pmax=1,5kw Tmax=80°C IP86	GAB	P	
3881040			LĪMEŅA PLUDIŅŠ L=40CM	Art.3881 040 Pmax=1,5kw Tmax=50°C IP86	GAB	P	
3881300			LĪMEŅA PLUDIŅŠ L=300CM	Art.3881 300 Pmax=1,5kw Tmax=50°C IP86	GAB	P	
3883300			LĪMEŅA PLUDIŅŠ L=300CM	Art.3883 300 Pmax=1,5kw Tmax=50°C IP86	GAB	P	
3883500			LĪMEŅA PLUDIŅŠ L=500CM	Art.3883 500 Pmax=1,5kw Tmax=50°C IP86	GAB	P	





41 CITI SŪKŅI

AGU / A2 , SŪKŅI AR IEKŠDEDZES MOTORU

ADZ058		4911015	IEKŠDEDZES DZINĒJA SŪKNIS	MSA50 4-TAKTU	GAB	P	
			*sūcvads / spiedvads 2"				
			*max.ražība 550l/min / max.spiediens 29m				
			*iesūkšanas augstums 7m				
			*jauda 5,5ZS				

42 APKURES KATLI UN APRĪKOJUMS

MK4

CEP693	MK4		ĀRA TEMPERATŪRAS SENSORS	CT4-P, 067561	GAB	13,30	
CEN775	MK4		LAMBDA SENSORS	ML-2 CAN SET PELLUX	GAB	243,37	
CEC255	MK4		GRANULU TVERTNE	ZP350+PPL12	GAB	458,81	
CEC261	MK4		KATLS PELLUX 100	6-20kW	GAB	2050,66	
CEJ214	MK4		WIFI MODULIS	BIA24	GAB	280,60	

43 ELEKTRISKIE ŪDENS SILDĪTĀJI , KARSTĀ ŪDENS TVERTNES UN APKURES SISTĒMU AKUMULATORI

onninen

SAP KODI	ATL	LVI KODI	PREČU GRUPAS / PRODUKTA NOSAUKUMS	IZMĒRS	MĒRV.	CENA EUR BEZ PVN
ML7 / A2 , KARSTĀ ŪDENS TVERTNES						
AGD516	ML7	5271404L	KARSTĀ ŪDENS TVERTNE	MEGA 220L W-E220.81A	GAB	507,95
AGD268	ML7	5271406	KARSTĀ ŪDENS TVERTNE	MEGA 300L W-E300.81A	GAB	603,41
			KARSTĀ ŪDENS TVERTNE	MEGA 400L W-E400.81A	GAB	P
AGD269	ML7	5271408	KARSTĀ ŪDENS TVERTNE	MEGA 500L W-E500.81A	GAB	1063,63
			(ELEKTR.SILDELEMENTS UN TERMOREGULATORS JĀKOMPLEKTĒ ASEVIŠĶĪ)			
AGD882	ML7	5271510L	ŪDENS ELEKTRISKAIS SILDELEMENTS	WP-6.81 4kw 230/400V G11/4"	GAB	150,00
			ŪDENS ELEKTRISKAIS SILDELEMENTS	WP-12 12kw 400V G2"	GAB	P
			ŪDENS ELEKTRISKAIS SILDELEMENTS	WP-18 18kw 400V G11/2"	GAB	P
		A3A0L60	KARSTĀ ŪDENS TVERTNE	BSV-800	GAB	P
		A3A1L60	KARSTĀ ŪDENS TVERTNE	BSV-800 (AR ATLOKU FI310)	GAB	P
AGD671		A3A0L62	KARSTĀ ŪDENS TVERTNE	BSV-1000	GAB	P
		A3A1L62	KARSTĀ ŪDENS TVERTNE	BSV-1000 (AR ATLOKU FI310)	GAB	P
		A3I0L51	KARSTĀ ŪDENS AKUMULATORS	SAC-300	GAB	P
		A3I0L55	KARSTĀ ŪDENS AKUMULATORS	SAC-500	GAB	P
		A3I0L60	KARSTĀ ŪDENS AKUMULATORS	SAC-800	GAB	P
AGD859	ML7	A3I0L62	KARSTĀ ŪDENS AKUMULATORS	SAC-1000	GAB	1273,68
		A3I0L67	KARSTĀ ŪDENS AKUMULATORS	SAC-1500	GAB	P
		A3I0L70	KARSTĀ ŪDENS AKUMULATORS	SAC-2000	GAB	P
		A3I0L74	KARSTĀ ŪDENS AKUMULATORS	SAC-3000	GAB	P
		A3I0L80	KARSTĀ ŪDENS AKUMULATORS	SAC-5000	GAB	P
AT0938	MLD	7736502659	BOSCH ŪDENS SILDĪTĀJS	10L ZEM IZLIETNES 2000T	GAB	67,00
AT0939	MLD	7736502660	BOSCH ŪDENS SILDĪTĀJS	15L ZEM IZLIETNES 2000T	GAB	74,07
AT0940	MLD	7736502661	BOSCH ŪDENS SILDĪTĀJS	10L VIRS IZLIETNES 2000T	GAB	67,00
AT0941	MLD	7736502662	BOSCH ŪDENS SILDĪTĀJS	15L VIRS IZLIETNES 2000T	GAB	74,07
AT0949	MLD	7736502674	BOSCH ŪDENS SILDĪTĀJS	30L 2000T	GAB	90,66
AT0950	MLD	7736502675	BOSCH ŪDENS SILDĪTĀJS	50L 2000T	GAB	95,27
AT0951	MLD	7736502676	BOSCH ŪDENS SILDĪTĀJS	75L 2000T	GAB	109,53
AT0952	MLD	7736502677	BOSCH ŪDENS SILDĪTĀJS	100L 2000T	GAB	120,58
AT0953	MLD	7736502678	BOSCH ŪDENS SILDĪTĀJS	120L 2000T	GAB	125,81
CFL794	MLD	7736504526	BOSCH ŪDENS SILDĪTĀJS	150L 2000T	GAB	151,03
CFK762	ML7	11027	KOMBIN. ŪDENS SILD. PRO R100L	VERTIKĀLS (KREISAIS PIEVADS)	GAB	167,43
CFK763	ML7	11046	KOMBIN. ŪDENS SILD. PRO R150L	VERTIKĀLS (KREISAIS PIEVADS)	GAB	327,25
			ELEKTRISKAIS ŪDENS SILDĪTĀJS	HIT 60L OW-60.5		P



SAP KODI	ATL	LVI KODI	PREČU GRUPAS / PRODUKTA NOSAUKUMS	IZMĒRS	MĒRV.	CENA EUR BEZ PVN
MD4 / A , DANFOSS SILTUMMAIŅI						
CBW521	MD4	004H7527	SILTUMMAINIS AISI 316	XB 12L-20 G5/4 25 mm	GAB	110,22
CBW527	MD4	004H7529	SILTUMMAINIS AISI 317	XB 12L-30 G5/4 25 mm	GAB	149,85
CBW520	MD4	004H7531	SILTUMMAINIS AISI 318	XB 12L-40 G5/4 25 mm	GAB	183,28
CBW525	MD4	004H7532	SILTUMMAINIS AISI 319	XB 12L-50 G5/4 20 mm	GAB	202,48
CBW530	MD4	004H7533	SILTUMMAINIS AISI 320	XB 12L-60 G5/4 25 mm	GAB	237,15
CBW523	MD4	004H4210	IZOLĀCIJA	PU XB 12H:10-52 M:10-40 L:10-36	GAB	51,39
CBW528	MD4	004H4211	IZOLĀCIJA	PU XB 12H:60-100 M:50-92 L:40-72	GAB	53,25
AGC681	MD4	5321130L	IZOLĀCIJA	XB30-1:10-26	GAB	82,00 I
AGC683	MD4	5321131L	IZOLĀCIJA	XB30-1:30-48	GAB	84,00 I
AGC684	MD4	5321132L	IZOLĀCIJA	XB30-1:50-70	GAB	87,00 I
CBW519	MD4	004H7304	SILTUMMAINIS AISI 316	XB 37H-1-30, 20MM	GAB	195,05
CBW522	MD4	004H7306	SILTUMMAINIS AISI 317	XB 37H-1-40, 20MM	GAB	226,63
CBW529	MD4	004H7307	SILTUMMAINIS AISI 318	XB 37H-1-50, 20MM	GAB	258,82
AGB827		5321070L	SILTUMMAINIS AISI 316	XB37M-1-70	GAB	668,00 P
ANE717	MD4	5321290L	IZOLĀCIJA 004B1721	XB37-1 : L10-20 , M10-26 , H10-30	GAB	57,59
ANE718	MD4	5321291L	IZOLĀCIJA 004B1722	XB37-1 : L26-36 , M30-40 , H36-50	GAB	59,44
AGC686		5321141L	IZOLĀCIJA 004B1723	XB37-1 : L40-50 , M50-70 , H60-90	GAB	92,00 P
AFI816	MD4	004B1815	SILTUMMAINIS AISI 316	XB51H-1-30	GAB	P
AFI817	MD4	004B1818	SILTUMMAINIS AISI 316	XB51H-1-36	GAB	P
AGB832	MD4	5321075L	SILTUMMAINIS AISI 316	XB51H-1-50	GAB	878,00 I
CBW524	MD4	004H4524	SILTUMMAINIS AISI 316	XB 52M-1-40	GAB	517,23
CBW526	MD4	004H4525	SILTUMMAINIS AISI 316	XB 52M-1-50	GAB	574,69
AGC689	MD4	004B1924	IZOLĀCIJA	XB52-1:0-70	GAB	68,11
AGC690	MD4	5321152L	IZOLĀCIJA	XB51H-1:50-70	GAB	74,30
ANE720	MD4	5321293L	IZOLĀCIJA	XB51H-1:80-100	GAB	80,50
CCK501	MD4		SILTUMMAINIS AISI 316	XGM 032M-1-40 004H7089	GAB	P
CCK500			SILTUMMAINIS AISI 316	XGM 032M-1-50 004H7090	GAB	
AGC675	MD4	5321110L	IZOLĀCIJA	XB10-2:20/20-30/30	GAB	86,80 I
AGC692	MD4	5321101L	PAMATNE	XB10-XB40	GAB	26,89
AGC693	MD4	5321102L	PAMATNE	XB51	GAB	P
CEE044	MD4		PAMATNE	XB51 & XB52	GAB	41,49
CCL516	MD4		PAMATNE	XGM032	GAB	38,39



Min/Max.. temperatūra -10 / +180 °C

Max. darba spiediens 25 bar

DH: ūdens/glikola šķīdums ūdenī līdz 50%

DC: etilēna vai propilēna glikola šķīdums ūdenī, etilspirta šķīdumi ūdenī un citi piemēroti siltuma pārnēsēji.

SAP KODI	ATL	LVI KODI	PREČU GRUPAS / PRODUKTA NOSAUKUMS	IZMĒRS	MĒRV.	CENA EUR BEZ PVN	
MLS / A, RADIATORI AR SĀNU PIESLĒGUMU PURMO COMPACT							
ABF607		5418202	PURMO COMPACT	C11-300-400	GAB		P
ABF608		5418203	PURMO COMPACT	C11-300-500	GAB		P
AA0759		5418204	PURMO COMPACT	C11-300-600	GAB		P
ABF609		5418205	PURMO COMPACT	C11-300-700	GAB		P
AA0760		5418206	PURMO COMPACT	C11-300-800	GAB		P
ABF610		5418207	PURMO COMPACT	C11-300-900	GAB		P
AA0762		5418208	PURMO COMPACT	C11-300-1000	GAB		P
ABF611		5418209	PURMO COMPACT	C11-300-1100	GAB		P
AA0763		5418210	PURMO COMPACT	C11-300-1200	GAB		P
AA0764		5418212	PURMO COMPACT	C11-300-1400	GAB		P
AA0765		5418213	PURMO COMPACT	C11-300-1600	GAB		P
AA0766		5418214	PURMO COMPACT	C11-300-1800	GAB		P
AA0767		5418215	PURMO COMPACT	C11-300-2000	GAB		P
AA0768		5418216	PURMO COMPACT	C11-300-2300	GAB		P
AA0769		5418217	PURMO COMPACT	C11-300-2600	GAB		P
AA0770		5418218	PURMO COMPACT	C11-300-3000	GAB		P
ABF649		5418222	PURMO COMPACT	C11-400-400	GAB		P
ABF650		5418223	PURMO COMPACT	C11-400-500	GAB		P
ABF651		5418224	PURMO COMPACT	C11-400-600	GAB		P
ABF652		5418225	PURMO COMPACT	C11-400-700	GAB		P
ABF653		5418226	PURMO COMPACT	C11-400-800	GAB		P
ABF654		5418227	PURMO COMPACT	C11-400-900	GAB		P
ABF655		5418228	PURMO COMPACT	C11-400-1000	GAB		P
ABF656		5418229	PURMO COMPACT	C11-400-1100	GAB		P
ABF657	MLS	5418230	PURMO COMPACT	C11-400-1200	GAB	40,12	I
ABF658		5418232	PURMO COMPACT	C11-400-1400	GAB		P
ABF659		5418233	PURMO COMPACT	C11-400-1600	GAB		P
ABF660		5418234	PURMO COMPACT	C11-400-1800	GAB		P
ABF661		5418235	PURMO COMPACT	C11-400-2000	GAB		P
ABF662		5418236	PURMO COMPACT	C11-400-2300	GAB		P
ABF663		5418237	PURMO COMPACT	C11-400-2600	GAB		P
ABF664		5418238	PURMO COMPACT	C11-400-3000	GAB		P
AA0771		5418242	PURMO COMPACT	C11-450-400	GAB		P
ABF718		5418243	PURMO COMPACT	C11-450-500	GAB		P
AA0772		5418244	PURMO COMPACT	C11-450-600	GAB		P
ABF719		5418245	PURMO COMPACT	C11-450-700	GAB		P
AA0773		5418246	PURMO COMPACT	C11-450-800	GAB		P
ABF720		5418247	PURMO COMPACT	C11-450-900	GAB		P
AA0774		5418248	PURMO COMPACT	C11-450-1000	GAB		P
ABF721		5418249	PURMO COMPACT	C11-450-1100	GAB		P
AA0775		5418250	PURMO COMPACT	C11-450-1200	GAB		P
AA0776	MLS	5418252	PURMO COMPACT	C11-450-1400	GAB	95,07	I
AA0777		5418253	PURMO COMPACT	C11-450-1600	GAB		P
AA0778		5418254	PURMO COMPACT	C11-450-1800	GAB		P
AA0779		5418255	PURMO COMPACT	C11-450-2000	GAB		P
AA0780		5418256	PURMO COMPACT	C11-450-2300	GAB		P
AA0781		5418257	PURMO COMPACT	C11-450-2600	GAB		P
AA0782		5418258	PURMO COMPACT	C11-450-3000	GAB		P
ABF753	MLS	5418262	PURMO COMPACT	C11-500-400	GAB	25,33	
ABF754	MLS	5418263	PURMO COMPACT	C11-500-500	GAB	27,44	I
ABF755	MLS	5418264	PURMO COMPACT	C11-500-600	GAB	29,76	
ABF756	MLS	5418265	PURMO COMPACT	C11-500-700	GAB	32,21	I
ABF757	MLS	5418266	PURMO COMPACT	C11-500-800	GAB	34,10	
ABF758	MLS	5418267	PURMO COMPACT	C11-500-900	GAB	36,64	I
ABF759	MLS	5418268	PURMO COMPACT	C11-500-1000	GAB	39,32	
ABF760		5418269	PURMO COMPACT	C11-500-1100	GAB		P
ABF761	MLS	5418270	PURMO COMPACT	C11-500-1200	GAB	44,78	
ABF762	MLS	5418272	PURMO COMPACT	C11-500-1400	GAB	50,22	

MŪŽĪGS DIZAINS



Purmo Ventil Compact

Purmo Ventil Compact paneļu radiators ir ideāls aksesuārs ikvienā apkures sistēmā. Radiatoru raksturo mūžīgs dizains un tas ir lieliski iederēsies ikvienā birojā, virtuvē vai guļamistabā.

PURMO 

SAP KODI	ATL	LVI KODI	PREČU GRUPAS / PRODUKTA NOSAUKUMS	IZMĒRS	MĒRV.	CENA EUR BEZ PVN
MLS / A, RADIATORI AR SĀNU PIESLĒGUMU PURMO COMPACT						
ABF763	MLS	5418273	PURMO COMPACT	C11-500-1600	GAB	55,76
ABF764		5418274	PURMO COMPACT	C11-500-1800	GAB	P
ABF765		5418275	PURMO COMPACT	C11-500-2000	GAB	P
ABF766		5418276	PURMO COMPACT	C11-500-2300	GAB	P
ABF767		5418277	PURMO COMPACT	C11-500-2600	GAB	P
ABF768		5418278	PURMO COMPACT	C11-500-3000	GAB	P
			PURMO COMPACT	C11-550-400	GAB	P
			PURMO COMPACT	C11-550-500	GAB	P
ALL117		5418286T	PURMO COMPACT	C11-550-600	GAB	P
			PURMO COMPACT	C11-550-700	GAB	P
ALL118		5418288T	PURMO COMPACT	C11-550-800	GAB	P
			PURMO COMPACT	C11-550-900	GAB	P
ALL119		5418290T	PURMO COMPACT	C11-550-1000	GAB	P
			PURMO COMPACT	C11-550-1100	GAB	P
ALL120		5418292T	PURMO COMPACT	C11-550-1200	GAB	P
ALL121		5418293T	PURMO COMPACT	C11-550-1400	GAB	P
ALL122		5418294T	PURMO COMPACT	C11-550-1600	GAB	P
			PURMO COMPACT	C11-550-1800	GAB	P
			PURMO COMPACT	C11-550-2000	GAB	P
			PURMO COMPACT	C11-550-2300	GAB	P
			PURMO COMPACT	C11-550-2600	GAB	P
			PURMO COMPACT	C11-550-3000	GAB	P
ABF828		5418282	PURMO COMPACT	C11-600-400	GAB	P
ABF829		5418283	PURMO COMPACT	C11-600-500	GAB	P
AAO783		5418284	PURMO COMPACT	C11-600-600	GAB	P
ABF830		5418285	PURMO COMPACT	C11-600-700	GAB	P
AAO784		5418286	PURMO COMPACT	C11-600-800	GAB	P
ABF831		5418287	PURMO COMPACT	C11-600-900	GAB	P
AAO785		5418288	PURMO COMPACT	C11-600-1000	GAB	P
ABF832		5418289	PURMO COMPACT	C11-600-1100	GAB	P
AAO787		5418292	PURMO COMPACT	C11-600-1400	GAB	P
AAO788		5418293	PURMO COMPACT	C11-600-1600	GAB	P
AAO789		5418294	PURMO COMPACT	C11-600-1800	GAB	P
AAO790		5418295	PURMO COMPACT	C11-600-2000	GAB	P
AAO791		5418296	PURMO COMPACT	C11-600-2300	GAB	P
AAO792		5418297	PURMO COMPACT	C11-600-2600	GAB	P
AAO793		5418298	PURMO COMPACT	C11-600-3000	GAB	P
ABF854		5418302	PURMO COMPACT	C11-900-400	GAB	P
ABF855		5418303	PURMO COMPACT	C11-900-500	GAB	P
ABF856		5418304	PURMO COMPACT	C11-900-600	GAB	P
ABF857		5418305	PURMO COMPACT	C11-900-700	GAB	P
ABF858		5418306	PURMO COMPACT	C11-900-800	GAB	P
ABF859		5418307	PURMO COMPACT	C11-900-900	GAB	P
ABF860		5418308	PURMO COMPACT	C11-900-1000	GAB	P
ABF861		5418309	PURMO COMPACT	C11-900-1100	GAB	P
ABI758		5418310	PURMO COMPACT	C11-900-1200	GAB	P
ABI759		5418312	PURMO COMPACT	C11-900-1400	GAB	P
ABI760		5418313	PURMO COMPACT	C11-900-1600	GAB	P
ABI761		5418314	PURMO COMPACT	C11-900-1800	GAB	P
ABI762		5418315	PURMO COMPACT	C11-900-2000	GAB	P
ABI763		5418316	PURMO COMPACT	C11-900-2300	GAB	P
ABI764		5418317	PURMO COMPACT	C11-900-2600	GAB	P
ABI765		5418318	PURMO COMPACT	C11-900-3000	GAB	P

SAP KODI	ATL	LVI KODI	PREČU GRUPAS / PRODUKTA NOSAUKUMS	IZMĒRS	MĒRV.	CENA EUR BEZ PVN
MLS / A, RADIATORI AR SĀNU PIESLĒGUMU PURMO COMPACT						
ABF612		5418402	PURMO COMPACT	C21-300-400	GAB	P
ABF613		5418403	PURMO COMPACT	C21-300-500	GAB	P
AA0794		5418404	PURMO COMPACT	C21-300-600	GAB	P
ABF614		5418405	PURMO COMPACT	C21-300-700	GAB	P
AA0795		5418406	PURMO COMPACT	C21-300-800	GAB	P
ABF615		5418407	PURMO COMPACT	C21-300-900	GAB	P
AA0796		5418408	PURMO COMPACT	C21-300-1000	GAB	P
ABF616		5418409	PURMO COMPACT	C21-300-1100	GAB	P
AA0797		5418410	PURMO COMPACT	C21-300-1200	GAB	P
AA0798		5418412	PURMO COMPACT	C21-300-1400	GAB	P
AA0799		5418413	PURMO COMPACT	C21-300-1600	GAB	P
AA0800		5418414	PURMO COMPACT	C21-300-1800	GAB	P
AA0801		5418415	PURMO COMPACT	C21-300-2000	GAB	P
AA0802		5418416	PURMO COMPACT	C21-300-2300	GAB	P
AA0803		5418417	PURMO COMPACT	C21-300-2600	GAB	P
AA0804		5418418	PURMO COMPACT	C21-300-3000	GAB	P
ABF665		5418422	PURMO COMPACT	C21-400-400	GAB	P
ABF666		5418423	PURMO COMPACT	C21-400-500	GAB	P
ABF667		5418424	PURMO COMPACT	C21-400-600	GAB	P
ABW215		5418425	PURMO COMPACT	C21-400-700	GAB	P
ABF668		5418426	PURMO COMPACT	C21-400-800	GAB	P
ABF669		5418427	PURMO COMPACT	C21-400-900	GAB	P
ABF670		5418428	PURMO COMPACT	C21-400-1000	GAB	P
ABF671		5418429	PURMO COMPACT	C21-400-1100	GAB	P
ABG148		5418430	PURMO COMPACT	C21-400-1200	GAB	P
ABF672		5418432	PURMO COMPACT	C21-400-1400	GAB	P
ABF673		5418433	PURMO COMPACT	C21-400-1600	GAB	P
ABF674		5418434	PURMO COMPACT	C21-400-1800	GAB	P
ABG214		5418435	PURMO COMPACT	C21-400-2000	GAB	P
ABF675		5418436	PURMO COMPACT	C21-400-2300	GAB	P
ABF676		5418437	PURMO COMPACT	C21-400-2600	GAB	P
ABF677		5418438	PURMO COMPACT	C21-400-3000	GAB	P
AA0805		5418442	PURMO COMPACT	C21-450-400	GAB	P
ABF722		5418443	PURMO COMPACT	C21-450-500	GAB	P
AA0806		5418444	PURMO COMPACT	C21-450-600	GAB	P
ABF723		5418445	PURMO COMPACT	C21-450-700	GAB	P
AA0807		5418446	PURMO COMPACT	C21-450-800	GAB	P
ABF724		5418447	PURMO COMPACT	C21-450-900	GAB	P
AA0808		5418448	PURMO COMPACT	C21-450-1000	GAB	P
ABF725		5418449	PURMO COMPACT	C21-450-1100	GAB	P
AA0809		5418450	PURMO COMPACT	C21-450-1200	GAB	P
AA0810		5418452	PURMO COMPACT	C21-450-1400	GAB	P
AA0811		5418453	PURMO COMPACT	C21-450-1600	GAB	P
AA0812		5418454	PURMO COMPACT	C21-450-1800	GAB	P
AA0813		5418455	PURMO COMPACT	C21-450-2000	GAB	P
AA0814		5418456	PURMO COMPACT	C21-450-2300	GAB	P
AA0815		5418457	PURMO COMPACT	C21-450-2600	GAB	P
AA0816		5418458	PURMO COMPACT	C21-450-3000	GAB	P
ABF769		5418462	PURMO COMPACT	C21-500-400	GAB	P
ABF770		5418463	PURMO COMPACT	C21-500-500	GAB	P
ABF771		5418464	PURMO COMPACT	C21-500-600	GAB	P
ABF772		5418465	PURMO COMPACT	C21-500-700	GAB	P
ABF773		5418466	PURMO COMPACT	C21-500-800	GAB	P
ABF774		5418467	PURMO COMPACT	C21-500-900	GAB	P
ABF775		5418468	PURMO COMPACT	C21-500-1000	GAB	P
ABF776		5418469	PURMO COMPACT	C21-500-1100	GAB	P
ABF777		5418470	PURMO COMPACT	C21-500-1200	GAB	P
ABF778		5418472	PURMO COMPACT	C21-500-1400	GAB	P



SAP KODI	ATL	LVI KODI	PREČU GRUPAS / PRODUKTA NOSAUKUMS	IZMĒRS	MĒRV.	CENA EUR BEZ PVN
MLS / A, RADIATORI AR SĀNU PIESLĒGUMU PURMO COMPACT						
ABF779		5418473	PURMO COMPACT	C21-500-1600	GAB	P
ABF780		5418474	PURMO COMPACT	C21-500-1800	GAB	P
ABF781		5418475	PURMO COMPACT	C21-500-2000	GAB	P
ABF782		5418476	PURMO COMPACT	C21-500-2300	GAB	P
ABF783		5418477	PURMO COMPACT	C21-500-2600	GAB	P
ABF784		5418478	PURMO COMPACT	C21-500-3000	GAB	P
			PURMO COMPACT	C21-550-400	GAB	P
			PURMO COMPACT	C21-550-500	GAB	P
ALL123		5418484T	PURMO COMPACT	C21-550-600	GAB	P
			PURMO COMPACT	C21-550-700	GAB	P
ALL124		5418486T	PURMO COMPACT	C21-550-800	GAB	P
			PURMO COMPACT	C21-550-900	GAB	P
ALL125		5418488T	PURMO COMPACT	C21-550-1000	GAB	P
			PURMO COMPACT	C21-550-1100	GAB	P
ALL126		5418490T	PURMO COMPACT	C21-550-1200	GAB	P
ALL127		5418492T	PURMO COMPACT	C21-550-1400	GAB	P
ALL128		5418493T	PURMO COMPACT	C21-550-1600	GAB	P
ALL129		5418494T	PURMO COMPACT	C21-550-1800	GAB	P
ALL130		5418495T	PURMO COMPACT	C21-550-2000	GAB	P
			PURMO COMPACT	C21-550-2300	GAB	P
			PURMO COMPACT	C21-550-2600	GAB	P
			PURMO COMPACT	C21-550-3000	GAB	P
ABF833		5418482	PURMO COMPACT	C21-600-400	GAB	P
ADN278		5418483	PURMO COMPACT	C21-600-500	GAB	P
AA0817		5418484	PURMO COMPACT	C21-600-600	GAB	P
ABF834		5418485	PURMO COMPACT	C21-600-700	GAB	P
AA0818		5418486	PURMO COMPACT	C21-600-800	GAB	P
ABF835		5418487	PURMO COMPACT	C21-600-900	GAB	P
AA0819		5418488	PURMO COMPACT	C21-600-1000	GAB	P
ABF836		5418489	PURMO COMPACT	C21-600-1100	GAB	P
AA0820		5418490	PURMO COMPACT	C21-600-1200	GAB	P
AA0821		5418492	PURMO COMPACT	C21-600-1400	GAB	P
AA0822		5418493	PURMO COMPACT	C21-600-1600	GAB	P
AA0823		5418494	PURMO COMPACT	C21-600-1800	GAB	P
AA0824		5418495	PURMO COMPACT	C21-600-2000	GAB	P
AA0825		5418496	PURMO COMPACT	C21-600-2300	GAB	P
AA0826		5418497	PURMO COMPACT	C21-600-2600	GAB	P
AA0827		5418498	PURMO COMPACT	C21-600-3000	GAB	P
ABF862		5418502	PURMO COMPACT	C21-900-400	GAB	P
ABF863		5418503	PURMO COMPACT	C21-900-500	GAB	P
ABF864		5418504	PURMO COMPACT	C21-900-600	GAB	P
ABF865		5418505	PURMO COMPACT	C21-900-700	GAB	P
ABF866		5418506	PURMO COMPACT	C21-900-800	GAB	P
ABF867		5418507	PURMO COMPACT	C21-900-900	GAB	P
ABF868		5418508	PURMO COMPACT	C21-900-1000	GAB	P
ABI835		5418509	PURMO COMPACT	C21-900-1100	GAB	P
ABI836		5418510	PURMO COMPACT	C21-900-1200	GAB	P
ABI837		5418512	PURMO COMPACT	C21-900-1400	GAB	P
ABI838		5418513	PURMO COMPACT	C21-900-1600	GAB	P
ABI839		5418514	PURMO COMPACT	C21-900-1800	GAB	P
ABI840		5418515	PURMO COMPACT	C21-900-2000	GAB	P
ABI841		5418516	PURMO COMPACT	C21-900-2300	GAB	P
ABI842		5418517	PURMO COMPACT	C21-900-2600	GAB	P
ABP113		5418518	PURMO COMPACT	C21-900-3000	GAB	P

SAP KODI	ATL	LVI KODI	PREČU GRUPAS / PRODUKTA NOSAUKUMS	IZMĒRS	MĒRV.	CENA EUR BEZ PVN
MLS / A, RADIATORI AR SĀNU PIESLĒGUMU PURMO COMPACT						
ABF617		5418602	PURMO COMPACT	C22-300-400	GAB	P
ABF618		5418603	PURMO COMPACT	C22-300-500	GAB	P
AA0828		5418604	PURMO COMPACT	C22-300-600	GAB	P
ABF619		5418605	PURMO COMPACT	C22-300-700	GAB	P
AA0829	MLS	5418606	PURMO COMPACT	C22-300-800	GAB	44,86
ABF620		5418607	PURMO COMPACT	C22-300-900	GAB	P
AA0830	MLS	5418608	PURMO COMPACT	C22-300-1000	GAB	51,87
ABF621		5418609	PURMO COMPACT	C22-300-1100	GAB	P
AA0831	MLS	5418610	PURMO COMPACT	C22-300-1200	GAB	58,67
AA0832		5418612	PURMO COMPACT	C22-300-1400	GAB	P
AA0833		5418613	PURMO COMPACT	C22-300-1600	GAB	P
AA0834		5418614	PURMO COMPACT	C22-300-1800	GAB	P
AA0835		5418615	PURMO COMPACT	C22-300-2000	GAB	P
AA0836		5418616	PURMO COMPACT	C22-300-2300	GAB	P
AA0837		5418617	PURMO COMPACT	C22-300-2600	GAB	P
AA0838		5418618	PURMO COMPACT	C22-300-3000	GAB	P
ABF678		5418622	PURMO COMPACT	C22-400-400	GAB	P
ABF679		5418623	PURMO COMPACT	C22-400-500	GAB	36,64
ABF680	MLS	5418624	PURMO COMPACT	C22-400-600	GAB	40,89 I
ABW216		5418625	PURMO COMPACT	C22-400-700	GAB	P
ABF681	MLS	5418626	PURMO COMPACT	C22-400-800	GAB	49,20
ABF682		5418627	PURMO COMPACT	C22-400-900	GAB	100,28
ABF683	MLS	5418628	PURMO COMPACT	C22-400-1000	GAB	57,64
ABF684		5418629	PURMO COMPACT	C22-400-1100	GAB	P
ABG149	MLS	5418630	PURMO COMPACT	C22-400-1200	GAB	66,31
ABF685	MLS	5418632	PURMO COMPACT	C22-400-1400	GAB	74,88
ABF686	MLS	5418633	PURMO COMPACT	C22-400-1600	GAB	83,20
ABF687		5418634	PURMO COMPACT	C22-400-1800	GAB	P
ABG215		5418635	PURMO COMPACT	C22-400-2000	GAB	P
ABF688		5418636	PURMO COMPACT	C22-400-2300	GAB	P
ABF689		5418637	PURMO COMPACT	C22-400-2600	GAB	P
ABF690		5418638	PURMO COMPACT	C22-400-3000	GAB	P
AA0839		5418642	PURMO COMPACT	C22-450-400	GAB	P
ABF726		5418643	PURMO COMPACT	C22-450-500	GAB	P
AA0840	MLS	5418644	PURMO COMPACT	C22-450-600	GAB	P
ABF727		5418645	PURMO COMPACT	C22-450-700	GAB	P
AA0841		5418646	PURMO COMPACT	C22-450-800	GAB	P
ABF728		5418647	PURMO COMPACT	C22-450-900	GAB	P
AA0842	MLS	5418648	PURMO COMPACT	C22-450-1000	GAB	P
ABF729		5418649	PURMO COMPACT	C22-450-1100	GAB	P
AA0843		5418650	PURMO COMPACT	C22-450-1200	GAB	P
AA0844		5418652	PURMO COMPACT	C22-450-1400	GAB	P
AA0845		5418653	PURMO COMPACT	C22-450-1600	GAB	P
AA0846		5418654	PURMO COMPACT	C22-450-1800	GAB	P
AA0847		5418655	PURMO COMPACT	C22-450-2000	GAB	P
AA0848		5418656	PURMO COMPACT	C22-450-2300	GAB	P
AA0849		5418657	PURMO COMPACT	C22-450-2600	GAB	P
AA0850		5418658	PURMO COMPACT	C22-450-3000	GAB	P
ABF785		5418662	PURMO COMPACT	C22-500-400	GAB	P
ABF786	MLS	5418663	PURMO COMPACT	C22-500-500	GAB	42,89
ABF787	MLS	5418664	PURMO COMPACT	C22-500-600	GAB	48,12
ABF788	MLS	5418665	PURMO COMPACT	C22-500-700	GAB	53,22
ABF789	MLS	5418666	PURMO COMPACT	C22-500-800	GAB	58,31
ABF790	MLS	5418667	PURMO COMPACT	C22-500-900	GAB	63,68
ABF791	MLS	5418668	PURMO COMPACT	C22-500-1000	GAB	68,67
ABF792	MLS	5418669	PURMO COMPACT	C22-500-1100	GAB	73,87
ABF793	MLS	5418670	PURMO COMPACT	C22-500-1200	GAB	79,09
ABF794	MLS	5418672	PURMO COMPACT	C22-500-1400	GAB	89,41



SAP KODI	ATL	LVI KODI	PREČU GRUPAS / PRODUKTA NOSAUKUMS	IZMĒRS	MĒRV.	CENA EUR BEZ PVN
MLS / A, RADIATORI AR SĀNU PIESLĒGUMU PURMO COMPACT						
ABF795	MLS	5418673	PURMO COMPACT	C22-500-1600	GAB	99,78
ABF796		5418674	PURMO COMPACT	C22-500-1800	GAB	P
ABF797		5418675	PURMO COMPACT	C22-500-2000	GAB	P
ABF798		5418676	PURMO COMPACT	C22-500-2300	GAB	P
ABF799		5418677	PURMO COMPACT	C22-500-2600	GAB	P
ABF800		5418678	PURMO COMPACT	C22-500-3000	GAB	P
			PURMO COMPACT	C22-550-400	GAB	P
			PURMO COMPACT	C22-550-500	GAB	P
ALL131		5418684T	PURMO COMPACT	C22-550-600	GAB	P
			PURMO COMPACT	C22-550-700	GAB	P
ALL132		5418686T	PURMO COMPACT	C22-550-800	GAB	P
			PURMO COMPACT	C22-550-900	GAB	P
ALL133		5418688T	PURMO COMPACT	C22-550-1000	GAB	P
			PURMO COMPACT	C22-550-1100	GAB	P
ALL134		5418690T	PURMO COMPACT	C22-550-1200	GAB	P
ALL135		5418692T	PURMO COMPACT	C22-550-1400	GAB	P
ALL136		5418693T	PURMO COMPACT	C22-550-1600	GAB	P
ALL137		5418694T	PURMO COMPACT	C22-550-1800	GAB	P
ALL138		5418695T	PURMO COMPACT	C22-550-2000	GAB	P
			PURMO COMPACT	C22-550-2300	GAB	P
			PURMO COMPACT	C22-550-2600	GAB	P
			PURMO COMPACT	C22-550-3000	GAB	P
ABF837		5418682	PURMO COMPACT	C22-600-400	GAB	P
ABF838		5418683	PURMO COMPACT	C22-600-500	GAB	P
AA0851		5418684	PURMO COMPACT	C22-600-600	GAB	P
ABF839		5418685	PURMO COMPACT	C22-600-700	GAB	P
AA0852	MLS	5418686	PURMO COMPACT	C22-600-800	GAB	62,99
ABF840		5418687	PURMO COMPACT	C22-600-900	GAB	P
AA0853	MLS	5418688	PURMO COMPACT	C22-600-1000	GAB	74,53
ABF841		5418689	PURMO COMPACT	C22-600-1100	GAB	P
AA0854	MLS	5418690	PURMO COMPACT	C22-600-1200	GAB	85,88
AA0855	MLS	5418692	PURMO COMPACT	C22-600-1400	GAB	97,32
AA0856	MLS	5418693	PURMO COMPACT	C22-600-1600	GAB	108,76
AA0857		5418694	PURMO COMPACT	C22-600-1800	GAB	P
AA0858		5418695	PURMO COMPACT	C22-600-2000	GAB	P
AA0859		5418696	PURMO COMPACT	C22-600-2300	GAB	P
AA0860		5418697	PURMO COMPACT	C22-600-2600	GAB	P
AA0861		5418698	PURMO COMPACT	C22-600-3000	GAB	P
ABF869		5418702	PURMO COMPACT	C22-900-400	GAB	P
ABF870		5418703	PURMO COMPACT	C22-900-500	GAB	P
ABF871		5418704	PURMO COMPACT	C22-900-600	GAB	P
ABF872		5418705	PURMO COMPACT	C22-900-700	GAB	P
ABF873		5418706	PURMO COMPACT	C22-900-800	GAB	P
ABF874		5418707	PURMO COMPACT	C22-900-900	GAB	P
ABF875		5418708	PURMO COMPACT	C22-900-1000	GAB	P
ABF876		5418709	PURMO COMPACT	C22-900-1100	GAB	P
ABG107		5418710	PURMO COMPACT	C22-900-1200	GAB	P
ABF877		5418712	PURMO COMPACT	C22-900-1400	GAB	P
ABF878		5418713	PURMO COMPACT	C22-900-1600	GAB	P
ABP531		5418714	PURMO COMPACT	C22-900-1800	GAB	P
ABP114		5418715	PURMO COMPACT	C22-900-2000	GAB	P
ABP115		5418716	PURMO COMPACT	C22-900-2300	GAB	P
ABP116		5418717	PURMO COMPACT	C22-900-2600	GAB	P
ABP117		5418718	PURMO COMPACT	C22-900-3000	GAB	P

SAP KODI	ATL	LVI KODI	PREČU GRUPAS / PRODUKTA NOSAUKUMS	IZMĒRS	MĒRV.	CENA EUR BEZ PVN
MLS / A, RADIATORI AR SĀNU PIESLĒGUMU PURMO COMPACT						
ABF622	5418802		PURMO COMPACT	C33-300-400	GAB	P
			PURMO COMPACT	C33-300-500	GAB	P
ABF624	5418804		PURMO COMPACT	C33-300-600	GAB	P
			PURMO COMPACT	C33-300-700	GAB	P
ABF626	5418806		PURMO COMPACT	C33-300-800	GAB	P
ABF627	5418807		PURMO COMPACT	C33-300-900	GAB	P
ABF628	5418808		PURMO COMPACT	C33-300-1000	GAB	P
			PURMO COMPACT	C33-300-1100	GAB	P
ABF630	5418810		PURMO COMPACT	C33-300-1200	GAB	P
ABF631	5418812		PURMO COMPACT	C33-300-1400	GAB	P
ABF632	5418813		PURMO COMPACT	C33-300-1600	GAB	P
ABF633	5418814		PURMO COMPACT	C33-300-1800	GAB	P
ABF634	5418815		PURMO COMPACT	C33-300-2000	GAB	P
ABF635	5418816		PURMO COMPACT	C33-300-2300	GAB	P
ABF636	5418817		PURMO COMPACT	C33-300-2600	GAB	P
ABF637	5418818		PURMO COMPACT	C33-300-3000	GAB	P
			PURMO COMPACT	C33-400-400	GAB	P
			PURMO COMPACT	C33-400-500	GAB	P
ABF693	5418824		PURMO COMPACT	C33-400-600	GAB	P
ABF694	5418825		PURMO COMPACT	C33-400-700	GAB	P
ABF695	5418826		PURMO COMPACT	C33-400-800	GAB	P
ABF696	5418827		PURMO COMPACT	C33-400-900	GAB	P
ABF697	5418828		PURMO COMPACT	C33-400-1000	GAB	P
ABF698	5418829		PURMO COMPACT	C33-400-1100	GAB	P
ABF699	5418830		PURMO COMPACT	C33-400-1200	GAB	P
ABF700	5418832		PURMO COMPACT	C33-400-1400	GAB	P
ABF701	5418833		PURMO COMPACT	C33-400-1600	GAB	P
ABF702	5418834		PURMO COMPACT	C33-400-1800	GAB	P
ABF703	5418835		PURMO COMPACT	C33-400-2000	GAB	P
ABF704	5418836		PURMO COMPACT	C33-400-2300	GAB	P
ABF705	5418837		PURMO COMPACT	C33-400-2600	GAB	P
ABF706	5418838		PURMO COMPACT	C33-400-3000	GAB	P
			PURMO COMPACT	C33-450-400	GAB	P
ABF731	5418843		PURMO COMPACT	C33-450-500	GAB	P
ABF732	5418844		PURMO COMPACT	C33-450-600	GAB	P
ABF733	5418845		PURMO COMPACT	C33-450-700	GAB	P
AA0862	5418846		PURMO COMPACT	C33-450-800	GAB	P
ABF734	5418847		PURMO COMPACT	C33-450-900	GAB	P
AA0863	5418848		PURMO COMPACT	C33-450-1000	GAB	P
ABF735	5418849		PURMO COMPACT	C33-450-1100	GAB	P
AA0864	5418850		PURMO COMPACT	C33-450-1200	GAB	P
AA0865	5418852		PURMO COMPACT	C33-450-1400	GAB	P
ABF736	5418853		PURMO COMPACT	C33-450-1600	GAB	P
ABF737	5418854		PURMO COMPACT	C33-450-1800	GAB	P
ABF738	5418855		PURMO COMPACT	C33-450-2000	GAB	P
ABF739	5418856		PURMO COMPACT	C33-450-2300	GAB	P
ABF740	5418857		PURMO COMPACT	C33-450-2600	GAB	P
ABF741	5418858		PURMO COMPACT	C33-450-3000	GAB	P
ABF801	5418862		PURMO COMPACT	C33-500-400	GAB	P
			PURMO COMPACT	C33-500-500	GAB	P
ABF803	5418864		PURMO COMPACT	C33-500-600	GAB	P
ABF804	5418865		PURMO COMPACT	C33-500-700	GAB	P
ABF805	5418866		PURMO COMPACT	C33-500-800	GAB	P
			PURMO COMPACT	C33-500-900	GAB	P
ABF807	5418868		PURMO COMPACT	C33-500-1000	GAB	P
			PURMO COMPACT	C33-500-1100	GAB	P
ABF809	5418870		PURMO COMPACT	C33-500-1200	GAB	P
ABF810	5418872		PURMO COMPACT	C33-500-1400	GAB	P



SAP KODI	ATL	LVI KODI	PREČU GRUPAS / PRODUKTA NOSAUKUMS	IZMĒRS	MĒRV.	CENA EUR BEZ PVN
MLS / A, RADIATORI AR SĀNU PIESLĒGUMU PURMO COMPACT						
ABF811		5418873	PURMO COMPACT	C33-500-1600	GAB	P
ABF812		5418874	PURMO COMPACT	C33-500-1800	GAB	P
ABF813		5418875	PURMO COMPACT	C33-500-2000	GAB	P
ABF814		5418876	PURMO COMPACT	C33-500-2300	GAB	P
			PURMO COMPACT	C33-500-2600	GAB	P
			PURMO COMPACT	C33-500-3000	GAB	P
			PURMO COMPACT	C33-550-400	GAB	P
			PURMO COMPACT	C33-550-500	GAB	P
			PURMO COMPACT	C33-550-600	GAB	P
			PURMO COMPACT	C33-550-700	GAB	P
			PURMO COMPACT	C33-550-800	GAB	P
			PURMO COMPACT	C33-550-900	GAB	P
			PURMO COMPACT	C33-550-1000	GAB	P
			PURMO COMPACT	C33-550-1100	GAB	P
			PURMO COMPACT	C33-550-1200	GAB	P
			PURMO COMPACT	C33-550-1400	GAB	P
			PURMO COMPACT	C33-550-1600	GAB	P
			PURMO COMPACT	C33-550-1800	GAB	P
			PURMO COMPACT	C33-550-2000	GAB	P
			PURMO COMPACT	C33-550-2300	GAB	P
			PURMO COMPACT	C33-550-2600	GAB	P
			PURMO COMPACT	C33-550-3000	GAB	P
			PURMO COMPACT	C33-600-400	GAB	P
			PURMO COMPACT	C33-600-500	GAB	P
ABF844		5418884	PURMO COMPACT	C33-600-600	GAB	P
ABF845		5418885	PURMO COMPACT	C33-600-700	GAB	P
AA0866		5418886	PURMO COMPACT	C33-600-800	GAB	P
ABF846		5418887	PURMO COMPACT	C33-600-900	GAB	P
AA0867		5418888	PURMO COMPACT	C33-600-1000	GAB	P
ABF847		5418889	PURMO COMPACT	C33-600-1100	GAB	P
AA0868		5418890	PURMO COMPACT	C33-600-1200	GAB	P
AA0869		5418892	PURMO COMPACT	C33-600-1400	GAB	P
ABF848		5418893	PURMO COMPACT	C33-600-1600	GAB	P
ABF849		5418894	PURMO COMPACT	C33-600-1800	GAB	P
ABF850		5418895	PURMO COMPACT	C33-600-2000	GAB	P
ABF851		5418896	PURMO COMPACT	C33-600-2300	GAB	P
ABF852		5418897	PURMO COMPACT	C33-600-2600	GAB	P
ABF853		5418898	PURMO COMPACT	C33-600-3000	GAB	P
ABF879		5418902	PURMO COMPACT	C33-900-400	GAB	P
ABF880		5418903	PURMO COMPACT	C33-900-500	GAB	P
ABF881		5418904	PURMO COMPACT	C33-900-600	GAB	P
ABF882		5418905	PURMO COMPACT	C33-900-700	GAB	P
ABF883		5418906	PURMO COMPACT	C33-900-800	GAB	P
			PURMO COMPACT	C33-900-900	GAB	P
ABF885		5418908	PURMO COMPACT	C33-900-1000	GAB	P
ABP118		5418909	PURMO COMPACT	C33-900-1100	GAB	P
ABP119		5418910	PURMO COMPACT	C33-900-1200	GAB	P
ABP120		5418912	PURMO COMPACT	C33-900-1400	GAB	P
ABP121		5418913	PURMO COMPACT	C33-900-1600	GAB	P
ABP122		5418914	PURMO COMPACT	C33-900-1800	GAB	P
ABP123		5418915	PURMO COMPACT	C33-900-2000	GAB	P
ABP124		5418916	PURMO COMPACT	C33-900-2300	GAB	P
ABP125		5418917	PURMO COMPACT	C33-900-2600	GAB	P
ABP126		5418918	PURMO COMPACT	C33-900-3000	GAB	P

SAP KODI	ATL	LVI KODI	PREČU GRUPAS / PRODUKTA NOSAUKUMS	IZMĒRS	MĒRV.	CENA EUR BEZ PVN
MLS / A , RADIATORI AR APAKŠAS PIESLĒGUMU PURMO COMPACT VENTIL						
ALY580		5418202T	PURMO CV (VKO)	CV11-300-400	GAB	P
ALY581		5418203T	PURMO CV (VKO)	CV11-300-500	GAB	P
ALY582		5418204T	PURMO CV (VKO)	CV11-300-600	GAB	P
ALY583		5418205T	PURMO CV (VKO)	CV11-300-700	GAB	P
ALY584		5418206T	PURMO CV (VKO)	CV11-300-800	GAB	P
ALY585		5418207T	PURMO CV (VKO)	CV11-300-900	GAB	P
ALY586		5418208T	PURMO CV (VKO)	CV11-300-1000	GAB	P
ALY587		5418209T	PURMO CV (VKO)	CV11-300-1100	GAB	P
ALY588		5418210T	PURMO CV (VKO)	CV11-300-1200	GAB	P
ALY589		5418212T	PURMO CV (VKO)	CV11-300-1400	GAB	P
ALY590		5418213T	PURMO CV (VKO)	CV11-300-1600	GAB	P
ALY591		5418214T	PURMO CV (VKO)	CV11-300-1800	GAB	P
ALY592		5418215T	PURMO CV (VKO)	CV11-300-2000	GAB	P
ALY593		5418216T	PURMO CV (VKO)	CV11-300-2300	GAB	P
ALY594		5418217T	PURMO CV (VKO)	CV11-300-2600	GAB	P
ALY595		5418218T	PURMO CV (VKO)	CV11-300-3000	GAB	P
ALY596		5418222T	PURMO CV (VKO)	CV11-400-400	GAB	P
ALY597		5418223T	PURMO CV (VKO)	CV11-400-500	GAB	P
ALY598		5418224T	PURMO CV (VKO)	CV11-400-600	GAB	P
ALY599		5418225T	PURMO CV (VKO)	CV11-400-700	GAB	P
ALY600		5418226T	PURMO CV (VKO)	CV11-400-800	GAB	P
ALY601		5418227T	PURMO CV (VKO)	CV11-400-900	GAB	P
ALY602		5418228T	PURMO CV (VKO)	CV11-400-1000	GAB	P
ALY603		5418229T	PURMO CV (VKO)	CV11-400-1100	GAB	P
ALY604		5418230T	PURMO CV (VKO)	CV11-400-1200	GAB	P
ALY605		5418232T	PURMO CV (VKO)	CV11-400-1400	GAB	P
ALY606		5418233T	PURMO CV (VKO)	CV11-400-1600	GAB	P
ALY607		5418234T	PURMO CV (VKO)	CV11-400-1800	GAB	P
ALY608		5418235T	PURMO CV (VKO)	CV11-400-2000	GAB	P
ALY609		5418236T	PURMO CV (VKO)	CV11-400-2300	GAB	P
ALY610		5418237T	PURMO CV (VKO)	CV11-400-2600	GAB	P
ALY611		5418238T	PURMO CV (VKO)	CV11-400-3000	GAB	P
ALY612		5418262T	PURMO CV (VKO)	CV11-500-400	GAB	P
ALY613		5418263T	PURMO CV (VKO)	CV11-500-500	GAB	P
ALY614		5418264T	PURMO CV (VKO)	CV11-500-600	GAB	P
ALY615		5418265T	PURMO CV (VKO)	CV11-500-700	GAB	P
ALY616		5418266T	PURMO CV (VKO)	CV11-500-800	GAB	P
ALY617		5418267T	PURMO CV (VKO)	CV11-500-900	GAB	P
ALY618		5418268T	PURMO CV (VKO)	CV11-500-1000	GAB	P
ALY619		5418269T	PURMO CV (VKO)	CV11-500-1100	GAB	P
ALY620		5418270T	PURMO CV (VKO)	CV11-500-1200	GAB	P
ALY621		5418272T	PURMO CV (VKO)	CV11-500-1400	GAB	P
ACK797		5452391	PURMO CV (VKO)	CV11-500-1600	GAB	P
ALY623		5418274T	PURMO CV (VKO)	CV11-500-1800	GAB	P
ALY624		5418275T	PURMO CV (VKO)	CV11-500-2000	GAB	P
ALY625		5418276T	PURMO CV (VKO)	CV11-500-2300	GAB	P
ALY626		5418277T	PURMO CV (VKO)	CV11-500-2600	GAB	P
ALY627		5418278T	PURMO CV (VKO)	CV11-500-3000	GAB	P
ALY628		5418282T	PURMO CV (VKO)	CV11-600-400	GAB	P
ALY629		5418283T	PURMO CV (VKO)	CV11-600-500	GAB	P
ALY630		5418284T	PURMO CV (VKO)	CV11-600-600	GAB	P
ALY631		5418285T	PURMO CV (VKO)	CV11-600-700	GAB	P
ALY632		5418286T	PURMO CV (VKO)	CV11-600-800	GAB	P
ALY633		5418287T	PURMO CV (VKO)	CV11-600-900	GAB	P
ALY634		5418288T	PURMO CV (VKO)	CV11-600-1000	GAB	P
ALY635		5418289T	PURMO CV (VKO)	CV11-600-1100	GAB	P
ALY636		5418290T	PURMO CV (VKO)	CV11-600-1200	GAB	P
ALY637		5418292T	PURMO CV (VKO)	CV11-600-1400	GAB	P



SAP KODI	ATL	LVI KODI	PREČU GRUPAS / PRODUKTA NOSAUKUMS	IZMĒRS	MĒRV.	CENA EUR BEZ PVN
MLS / A , RADIATORI AR APAKŠAS PIESLĒGUMU PURMO COMPACT VENTI						
ALY638		5418293T	PURMO CV (VKO)	CV11-600-1600	GAB	P
ALY639		5418294T	PURMO CV (VKO)	CV11-600-1800	GAB	P
ALY640		5418295T	PURMO CV (VKO)	CV11-600-2000	GAB	P
ALY641		5418296T	PURMO CV (VKO)	CV11-600-2300	GAB	P
ALY642		5418297T	PURMO CV (VKO)	CV11-600-2600	GAB	P
ALY643		5418298T	PURMO CV (VKO)	CV11-600-3000	GAB	P
ALY644		5418302T	PURMO CV (VKO)	CV11-900-400	GAB	P
ALY645		5418303T	PURMO CV (VKO)	CV11-900-500	GAB	P
ALY646		5418304T	PURMO CV (VKO)	CV11-900-600	GAB	P
ALY647		5418305T	PURMO CV (VKO)	CV11-900-700	GAB	P
ALY648		5418306T	PURMO CV (VKO)	CV11-900-800	GAB	P
ALY649		5418307T	PURMO CV (VKO)	CV11-900-900	GAB	P
ALY650		5418308T	PURMO CV (VKO)	CV11-900-1000	GAB	P
ALY651		5418309T	PURMO CV (VKO)	CV11-900-1100	GAB	P
ALY652		5418310T	PURMO CV (VKO)	CV11-900-1200	GAB	P
ALY653		5418312T	PURMO CV (VKO)	CV11-900-1400	GAB	P
ALY654		5418313T	PURMO CV (VKO)	CV11-900-1600	GAB	P
ALY655		5418314T	PURMO CV (VKO)	CV11-900-1800	GAB	P
ALY656		5418315T	PURMO CV (VKO)	CV11-900-2000	GAB	P
ALY657		5418316T	PURMO CV (VKO)	CV11-900-2300	GAB	P
ALY658		5418317T	PURMO CV (VKO)	CV11-900-2600	GAB	P
ALY659		5418318T	PURMO CV (VKO)	CV11-900-3000	GAB	P
ALY706		5418462T	PURMO CV (VKO)	CV21-500-400	GAB	P
ALY707		5418463T	PURMO CV (VKO)	CV21-500-500	GAB	P
ALY708		5418464T	PURMO CV (VKO)	CV21-500-600	GAB	P
ALY709		5418465T	PURMO CV (VKO)	CV21-500-700	GAB	P
ALY710		5418466T	PURMO CV (VKO)	CV21-500-800	GAB	P
ALY711		5418467T	PURMO CV (VKO)	CV21-500-900	GAB	P
ALY712		5418468T	PURMO CV (VKO)	CV21-500-1000	GAB	P
ALY713		5418469T	PURMO CV (VKO)	CV21-500-1100	GAB	P
ALY714		5418470T	PURMO CV (VKO)	CV21-500-1200	GAB	P
ALY715		5418471T	PURMO CV (VKO)	CV21-500-1400	GAB	P
ALY716		5418473T	PURMO CV (VKO)	CV21-500-1600	GAB	P
ALY717		5418474T	PURMO CV (VKO)	CV21-500-1800	GAB	P
ALY718		5418475T	PURMO CV (VKO)	CV21-500-2000	GAB	P
ALY719		5418476T	PURMO CV (VKO)	CV21-500-2300	GAB	P
ALY720		5418477T	PURMO CV (VKO)	CV21-500-2600	GAB	P
ALY721		5418478T	PURMO CV (VKO)	CV21-500-3000	GAB	P
ALY722		5418482T	PURMO CV (VKO)	CV21-600-400	GAB	P
ALY723		5418483T	PURMO CV (VKO)	CV21-600-500	GAB	P
ALY724		5418484T	PURMO CV (VKO)	CV21-600-600	GAB	P
ALY725		5418485T	PURMO CV (VKO)	CV21-600-700	GAB	P
ALY726		5418486T	PURMO CV (VKO)	CV21-600-800	GAB	P
ALY727		5418487T	PURMO CV (VKO)	CV21-600-900	GAB	P
ALY728		5418488T	PURMO CV (VKO)	CV21-600-1000	GAB	P
ALY729		5418489T	PURMO CV (VKO)	CV21-600-1100	GAB	P
ALY730		5418490T	PURMO CV (VKO)	CV21-600-1200	GAB	P
ALY731		5418492T	PURMO CV (VKO)	CV21-600-1400	GAB	P
ALY732		5418493T	PURMO CV (VKO)	CV21-600-1600	GAB	P
ALY733		5418494T	PURMO CV (VKO)	CV21-600-1800	GAB	P
ALY734		5418495T	PURMO CV (VKO)	CV21-600-2000	GAB	P
ALY735		5418496T	PURMO CV (VKO)	CV21-600-2300	GAB	P
ALY736		5418497T	PURMO CV (VKO)	CV21-600-2600	GAB	P
ALY737		5418498T	PURMO CV (VKO)	CV21-600-3000	GAB	P



SAP KODI	ATL	LVI KODI	PREČU GRUPAS / PRODUKTA NOSAUKUMS	IZMĒRS	MĒRV.	CENA EUR BEZ PVN
MLS / A , RADIATORI AR APAKŠAS PIESLĒGUMU PURMO COMPACT VENTIL						
ALY738		5418502T	PURMO CV (VKO)	CV21-900-400	GAB	P
ALY739		5418503T	PURMO CV (VKO)	CV21-900-500	GAB	P
ALY740		5418504T	PURMO CV (VKO)	CV21-900-600	GAB	P
ALY741		5418505T	PURMO CV (VKO)	CV21-900-700	GAB	P
ALY742		5418506T	PURMO CV (VKO)	CV21-900-800	GAB	P
ALY743		5418507T	PURMO CV (VKO)	CV21-900-900	GAB	P
ALY744		5418508T	PURMO CV (VKO)	CV21-900-1000	GAB	P
ALY745		5418509T	PURMO CV (VKO)	CV21-900-1100	GAB	P
ALY746		5418510T	PURMO CV (VKO)	CV21-900-1200	GAB	P
ALY747		5418512T	PURMO CV (VKO)	CV21-900-1400	GAB	P
ALY748		5418513T	PURMO CV (VKO)	CV21-900-1600	GAB	P
ALY749		5418514T	PURMO CV (VKO)	CV21-900-1800	GAB	P
ALY750		5418515T	PURMO CV (VKO)	CV21-900-2000	GAB	P
ALY751		5418516T	PURMO CV (VKO)	CV21-900-2300	GAB	P
ALY752		5418517T	PURMO CV (VKO)	CV21-900-2600	GAB	P
ALY753		5418518T	PURMO CV (VKO)	CV21-900-3000	GAB	P
ALY754		5418588T	PURMO CV (VKO)	CV22-200-600	GAB	P
ALY755		5418589T	PURMO CV (VKO)	CV22-200-700	GAB	P
ALY756		5418590T	PURMO CV (VKO)	CV22-200-800	GAB	P
ALY757		5418591T	PURMO CV (VKO)	CV22-200-900	GAB	P
ALY758		5418592T	PURMO CV (VKO)	CV22-200-1000	GAB	P
ALY759		5418593T	PURMO CV (VKO)	CV22-200-1100	GAB	P
ALY760		5418594T	PURMO CV (VKO)	CV22-200-1200	GAB	P
ALY761		5418595T	PURMO CV (VKO)	CV22-200-1400	GAB	P
ALY762		5418596T	PURMO CV (VKO)	CV22-200-1600	GAB	P
ALY763		5418597T	PURMO CV (VKO)	CV22-200-1800	GAB	P
ALY764		5418598T	PURMO CV (VKO)	CV22-200-2000	GAB	P
ALY765		5418599T	PURMO CV (VKO)	CV22-200-2300	GAB	P
ALY766		5418600T	PURMO CV (VKO)	CV22-200-2600	GAB	P
ALY767		5418601T	PURMO CV (VKO)	CV22-200-3000	GAB	P
AGC043		5452901V	PURMO CV (VKO)	CV22-300-400	GAB	P
ALY769		5418603T	PURMO CV (VKO)	CV22-300-500	GAB	P
ALY770		5418604T	PURMO CV (VKO)	CV22-300-600	GAB	P
ALY771		5418605T	PURMO CV (VKO)	CV22-300-700	GAB	P
ALY772		5418606T	PURMO CV (VKO)	CV22-300-800	GAB	P
ALY773		5418607T	PURMO CV (VKO)	CV22-300-900	GAB	P
ALY774		5418608T	PURMO CV (VKO)	CV22-300-1000	GAB	P
ALY775		5418609T	PURMO CV (VKO)	CV22-300-1100	GAB	P
ALY776		5418610T	PURMO CV (VKO)	CV22-300-1200	GAB	P
ALY777		5418612T	PURMO CV (VKO)	CV22-300-1400	GAB	P
ALY778		5418613T	PURMO CV (VKO)	CV22-300-1600	GAB	P
ALY779		5418614T	PURMO CV (VKO)	CV22-300-1800	GAB	P
ALY780		5418615T	PURMO CV (VKO)	CV22-300-2000	GAB	P
ALY781		5418616T	PURMO CV (VKO)	CV22-300-2300	GAB	P
ALY782		5418617T	PURMO CV (VKO)	CV22-300-2600	GAB	P
ALY783		5418618T	PURMO CV (VKO)	CV22-300-3000	GAB	P
ALY784		5418622T	PURMO CV (VKO)	CV22-400-400	GAB	P
ALY785		5418623T	PURMO CV (VKO)	CV22-400-500	GAB	P
ALY786		5418624T	PURMO CV (VKO)	CV22-400-600	GAB	P
ALY787		5418625T	PURMO CV (VKO)	CV22-400-700	GAB	P
ALY788		5418626T	PURMO CV (VKO)	CV22-400-800	GAB	P
ALY789		5418627T	PURMO CV (VKO)	CV22-400-900	GAB	P
ALY790		5418628T	PURMO CV (VKO)	CV22-400-1000	GAB	P
ALY791		5418629T	PURMO CV (VKO)	CV22-400-1100	GAB	P
ALY792		5418630T	PURMO CV (VKO)	CV22-400-1200	GAB	P
ALY793		5418632T	PURMO CV (VKO)	CV22-400-1400	GAB	P
ALY794		5418633T	PURMO CV (VKO)	CV22-400-1600	GAB	P
ALY795		5418634T	PURMO CV (VKO)	CV22-400-1800	GAB	P



SAP KODI	ATL	LVI KODI	PREČU GRUPAS / PRODUKTA NOSAUKUMS	IZMĒRS	MĒRV.	CENA EUR BEZ PVN
MLS / A , RADIATORI AR APAKŠAS PIESLĒGUMU PURMO COMPACT VENTIL						
ALY796		5418635T	PURMO CV [VKO]	CV22-400-2000	GAB	P
ALY797		5418636T	PURMO CV [VKO]	CV22-400-2300	GAB	P
ALY798		5418637T	PURMO CV [VKO]	CV22-400-2600	GAB	P
ALY799		5418638T	PURMO CV [VKO]	CV22-400-3000	GAB	P
ALY800		5418662T	PURMO CV [VKO]	CV22-500-400	GAB	P
ALY801		5418663T	PURMO CV [VKO]	CV22-500-500	GAB	P
ALY802		5418664T	PURMO CV [VKO]	CV22-500-600	GAB	P
ALY803		5418665T	PURMO CV [VKO]	CV22-500-700	GAB	P
ALY804	MLS	3422500080	PURMO CV [VKO]	CV22-500-800	GAB	72,81
ALY805		5418667T	PURMO CV [VKO]	CV22-500-900	GAB	P
ALY806	MLS	3422500100	PURMO CV [VKO]	CV22-500-1000	GAB	82,87
ALY807		5418669T	PURMO CV [VKO]	CV22-500-1100	GAB	P
ALY808	MLS	3422500120	PURMO CV [VKO]	CV22-500-1200	GAB	92,97
ALY809	MLS	3422500140	PURMO CV [VKO]	CV22-500-1400	GAB	103,21
ALY810		5418672T	PURMO CV [VKO]	CV22-500-1600	GAB	P
ALY811		5418673T	PURMO CV [VKO]	CV22-500-1800	GAB	P
ALY812		5418674T	PURMO CV [VKO]	CV22-500-2000	GAB	P
ALY813		5418676T	PURMO CV [VKO]	CV22-500-2300	GAB	P
ALY814		5418677T	PURMO CV [VKO]	CV22-500-2600	GAB	P
ALY815		5418678T	PURMO CV [VKO]	CV22-500-3000	GAB	P
ALY816		5418682T	PURMO CV [VKO]	CV22-600-400	GAB	P
ALY817		5418683T	PURMO CV [VKO]	CV22-600-500	GAB	P
ALY818		5418684T	PURMO CV [VKO]	CV22-600-600	GAB	P
ALY819		5418685T	PURMO CV [VKO]	CV22-600-700	GAB	P
ALY820		5418686T	PURMO CV [VKO]	CV22-600-800	GAB	P
ALY821		5418687T	PURMO CV [VKO]	CV22-600-900	GAB	P
ALY822		5418688T	PURMO CV [VKO]	CV22-600-1000	GAB	P
ALY823		5418689T	PURMO CV [VKO]	CV22-600-1100	GAB	P
ALY824		5418690T	PURMO CV [VKO]	CV22-600-1200	GAB	P
ALY825		5418692T	PURMO CV [VKO]	CV22-600-1400	GAB	P
ALY826		5418693T	PURMO CV [VKO]	CV22-600-1600	GAB	P
ALY827		5418694T	PURMO CV [VKO]	CV22-600-1800	GAB	P
ALY828		5418695T	PURMO CV [VKO]	CV22-600-2000	GAB	P
ALY829		5418696T	PURMO CV [VKO]	CV22-600-2300	GAB	P
ALY830		5418697T	PURMO CV [VKO]	CV22-600-2600	GAB	P
ALY831		5418698T	PURMO CV [VKO]	CV22-600-3000	GAB	P
ALY832		5418702T	PURMO CV [VKO]	CV22-900-400	GAB	P
ALY833		5418703T	PURMO CV [VKO]	CV22-900-500	GAB	P
ALY834		5418704T	PURMO CV [VKO]	CV22-900-600	GAB	P
ALY835		5418705T	PURMO CV [VKO]	CV22-900-700	GAB	P
ALY836		5418706T	PURMO CV [VKO]	CV22-900-800	GAB	P
ALY837		5418707T	PURMO CV [VKO]	CV22-900-900	GAB	P
ALY838		5418708T	PURMO CV [VKO]	CV22-900-1000	GAB	P
ALY839		5418709T	PURMO CV [VKO]	CV22-900-1100	GAB	P
ALY840		5418710T	PURMO CV [VKO]	CV22-900-1200	GAB	P
ALY841		5418712T	PURMO CV [VKO]	CV22-900-1400	GAB	P
ALY842		5418713T	PURMO CV [VKO]	CV22-900-1600	GAB	P
ALY843		5418714T	PURMO CV [VKO]	CV22-900-1800	GAB	P
ALY844		5418715T	PURMO CV [VKO]	CV22-900-2000	GAB	P
ALY845		5418716T	PURMO CV [VKO]	CV22-900-2300	GAB	P
ALY846		5418717T	PURMO CV [VKO]	CV22-900-2600	GAB	P
ALY847		5418718T	PURMO CV [VKO]	CV22-900-3000	GAB	P
ALY848		5418788T	PURMO CV [VKO]	CV33-200-600	GAB	P
ALY849		5418789T	PURMO CV [VKO]	CV33-200-700	GAB	P
ALY850		5418790T	PURMO CV [VKO]	CV33-200-800	GAB	P
ALY851		5418791T	PURMO CV [VKO]	CV33-200-900	GAB	P
ALY852		5418792T	PURMO CV [VKO]	CV33-200-1000	GAB	P



SAP KODI	ATL	LVI KODI	PREČU GRUPAS / PRODUKTA NOSAUKUMS	IZMĒRS	MĒRV.	CENA EUR BEZ PVN
MLS / A , RADIATORI AR APAKŠAS PIESLĒGUMU PURMO COMPACT VENTIL						
ALY853		5418793T	PURMO CV (VKO)	CV33-200-1100	GAB	P
ALY854		5418794T	PURMO CV (VKO)	CV33-200-1200	GAB	P
ALY855		5418795T	PURMO CV (VKO)	CV33-200-1400	GAB	P
ALY856		5418796T	PURMO CV (VKO)	CV33-200-1600	GAB	P
ALY857		5418797T	PURMO CV (VKO)	CV33-200-1800	GAB	P
ALY858		5418798T	PURMO CV (VKO)	CV33-200-2000	GAB	P
ALY859		5418799T	PURMO CV (VKO)	CV33-200-2300	GAB	P
ALY860		5418800T	PURMO CV (VKO)	CV33-200-2600	GAB	P
ALY861		5418801T	PURMO CV (VKO)	CV33-200-3000	GAB	P
ALY862		5418802T	PURMO CV (VKO)	CV33-300-400	GAB	P
ALY863		5418803T	PURMO CV (VKO)	CV33-300-500	GAB	P
ALY864		5418804T	PURMO CV (VKO)	CV33-300-600	GAB	P
ALY865		5418805T	PURMO CV (VKO)	CV33-300-700	GAB	P
ALY866		5418806T	PURMO CV (VKO)	CV33-300-800	GAB	P
ALY867		5418807T	PURMO CV (VKO)	CV33-300-900	GAB	P
ALY868		5418808T	PURMO CV (VKO)	CV33-300-1000	GAB	P
ALY869		5418809T	PURMO CV (VKO)	CV33-300-1100	GAB	P
ALY870		5418810T	PURMO CV (VKO)	CV33-300-1200	GAB	P
ALY871		5418812T	PURMO CV (VKO)	CV33-300-1400	GAB	P
ALY872		5418813T	PURMO CV (VKO)	CV33-300-1600	GAB	P
ALY873		5418814T	PURMO CV (VKO)	CV33-300-1800	GAB	P
ALY874		5418815T	PURMO CV (VKO)	CV33-300-2000	GAB	P
ALY875		5418816T	PURMO CV (VKO)	CV33-300-2300	GAB	P
ALY876		5418817T	PURMO CV (VKO)	CV33-300-2600	GAB	P
ALY877		5418818T	PURMO CV (VKO)	CV33-300-3000	GAB	P
ALY878		5418822T	PURMO CV (VKO)	CV33-400-400	GAB	P
ALY879		5418823T	PURMO CV (VKO)	CV33-400-500	GAB	P
ALY880		5418824T	PURMO CV (VKO)	CV33-400-600	GAB	P
ALY881		5418825T	PURMO CV (VKO)	CV33-400-700	GAB	P
ALY882		5418826T	PURMO CV (VKO)	CV33-400-800	GAB	P
ALY883		5418827T	PURMO CV (VKO)	CV33-400-900	GAB	P
ALY884		5418828T	PURMO CV (VKO)	CV33-400-1000	GAB	P
ALY885		5418829T	PURMO CV (VKO)	CV33-400-1100	GAB	P
ALY886		5418830T	PURMO CV (VKO)	CV33-400-1200	GAB	P
ALY887		5418832T	PURMO CV (VKO)	CV33-400-1400	GAB	P
ALY888		5418833T	PURMO CV (VKO)	CV33-400-1600	GAB	P
ALY889		5418834T	PURMO CV (VKO)	CV33-400-1800	GAB	P
ALY890		5418835T	PURMO CV (VKO)	CV33-400-2000	GAB	P
ALY891		5418836T	PURMO CV (VKO)	CV33-400-2300	GAB	P
ALY892		5418837T	PURMO CV (VKO)	CV33-400-2600	GAB	P
ALY893		5418838T	PURMO CV (VKO)	CV33-400-3000	GAB	P
ALY894		5418862T	PURMO CV (VKO)	CV33-500-400	GAB	P
ALY895		5418863T	PURMO CV (VKO)	CV33-500-500	GAB	P
ALY896		5418864T	PURMO CV (VKO)	CV33-500-600	GAB	P
ALY897		5418865T	PURMO CV (VKO)	CV33-500-700	GAB	P
ALY898		5418866T	PURMO CV (VKO)	CV33-500-800	GAB	P
ALY899		5418867T	PURMO CV (VKO)	CV33-500-900	GAB	P
ALY900		5418868T	PURMO CV (VKO)	CV33-500-1000	GAB	P
ALY901		5418869T	PURMO CV (VKO)	CV33-500-1100	GAB	P
ALY902		5418870T	PURMO CV (VKO)	CV33-500-1200	GAB	P
ALY903		5418872T	PURMO CV (VKO)	CV33-500-1400	GAB	P
ALY904		5418873T	PURMO CV (VKO)	CV33-500-1600	GAB	P
ALY905		5418874T	PURMO CV (VKO)	CV33-500-1800	GAB	P
ALY906		5418875T	PURMO CV (VKO)	CV33-500-2000	GAB	P
ALY907		5418876T	PURMO CV (VKO)	CV33-500-2300	GAB	P
ALY908		5418877T	PURMO CV (VKO)	CV33-500-2600	GAB	P
ALY909		5418878T	PURMO CV (VKO)	CV33-500-3000	GAB	P



SAP KODI	ATL	LVI KODI	PREČU GRUPAS / PRODUKTA NOSAUKUMS	IZMĒRS	MĒRV.	CENA EUR BEZ PVN
MLS / A , RADIATORI AR APAKŠAS PIESLĒGUMU PURMO COMPACT VENTIL						
ALY910		5418882T	PURMO CV (VKO)	CV33-600-400	GAB	P
ALY911		5418883T	PURMO CV (VKO)	CV33-600-500	GAB	P
ALY912		5418884T	PURMO CV (VKO)	CV33-600-600	GAB	P
ALY913		5418885T	PURMO CV (VKO)	CV33-600-700	GAB	P
ALY914		5418886T	PURMO CV (VKO)	CV33-600-800	GAB	P
ALY915		5418887T	PURMO CV (VKO)	CV33-600-900	GAB	P
ALY916		5418888T	PURMO CV (VKO)	CV33-600-1000	GAB	P
ALY917		5418889T	PURMO CV (VKO)	CV33-600-1100	GAB	P
ALY918		5418890T	PURMO CV (VKO)	CV33-600-1200	GAB	P
ALY919		5418892T	PURMO CV (VKO)	CV33-600-1400	GAB	P
ALY920		5418893T	PURMO CV (VKO)	CV33-600-1600	GAB	P
ALY921		5418894T	PURMO CV (VKO)	CV33-600-1800	GAB	P
ALY922		5418895T	PURMO CV (VKO)	CV33-600-2000	GAB	P
ALY923		5418896T	PURMO CV (VKO)	CV33-600-2300	GAB	P
ALY924		5418897T	PURMO CV (VKO)	CV33-600-2600	GAB	P
ALY925		5418898T	PURMO CV (VKO)	CV33-600-3000	GAB	P
ALY926		5418902T	PURMO CV (VKO)	CV33-900-400	GAB	P
ALY927		5418903T	PURMO CV (VKO)	CV33-900-500	GAB	P
ALY928		5418904T	PURMO CV (VKO)	CV33-900-600	GAB	P
ALY929		5418905T	PURMO CV (VKO)	CV33-900-700	GAB	P
ALY930		5418906T	PURMO CV (VKO)	CV33-900-800	GAB	P
ALY931		5418907T	PURMO CV (VKO)	CV33-900-900	GAB	P
ALY932		5418908T	PURMO CV (VKO)	CV33-900-1000	GAB	P
ALY933		5418909T	PURMO CV (VKO)	CV33-900-1100	GAB	P
ALY934		5418910T	PURMO CV (VKO)	CV33-900-1200	GAB	P
ALY935		5418912T	PURMO CV (VKO)	CV33-900-1400	GAB	P
ALY936		5418913T	PURMO CV (VKO)	CV33-900-1600	GAB	P
ALY937		5418914T	PURMO CV (VKO)	CV33-900-1800	GAB	P
ALY938		5418915T	PURMO CV (VKO)	CV33-900-2000	GAB	P
ALY939		5418916T	PURMO CV (VKO)	CV33-900-2300	GAB	P
ALY940		5418917T	PURMO CV (VKO)	CV33-900-2600	GAB	P
ALY941		5418918T	PURMO CV (VKO)	CV33-900-3000	GAB	P
MLS / A , RADIATORU STIPRINĀJUMI						
AFF023	MLS	5410893	PURMO COMPACT SIENAS KRONŠTEINS	PC11-33	KPL	3,09
ABF897		5410802	PURMO MONCLAC SIENAS KRONŠTEINS	10-300	KPL	P
ABF898		5410804	PURMO MONCLAC SIENAS KRONŠTEINS	10-400	KPL	P
ABF899		5410806	PURMO MONCLAC SIENAS KRONŠTEINS	10-450	KPL	P
ABF900		5410808	PURMO MONCLAC SIENAS KRONŠTEINS	10-500	KPL	P
ABF901		5410810	PURMO MONCLAC SIENAS KRONŠTEINS	10-600	KPL	P
ABF902		5410811	PURMO MONCLAC SIENAS KRONŠTEINS	10-900	KPL	P
ABF903	MLS	5410812	PURMO MONCLAC SIENAS KRONŠTEINS	11-300	KPL	9,14 I
ABF904	MLS	5410814	PURMO MONCLAC SIENAS KRONŠTEINS	11-400	KPL	9,14 I
ABF905	MLS	5410816	PURMO MONCLAC SIENAS KRONŠTEINS	11-450	KPL	9,14 I
ABF906	MLS	5410818	PURMO MONCLAC SIENAS KRONŠTEINS	11-500	KPL	6,89
ABF907	MLS	5410820	PURMO MONCLAC SIENAS KRONŠTEINS	11-600	KPL	9,14 I
ABF908		5410821	PURMO MONCLAC SIENAS KRONŠTEINS	11-900	KPL	P
ALY956		5410822T	PURMO MONCLAC SIENAS KRONŠTEINS	21/22/33-200	KPL	P
ABF909		5410822	PURMO MONCLAC SIENAS KRONŠTEINS	21/22/33-300	KPL	P
ABF910		5410824	PURMO MONCLAC SIENAS KRONŠTEINS	21/22/33-400	KPL	P
ABF911	MLS	5410826	PURMO MONCLAC SIENAS KRONŠTEINS	21/22/33-450	KPL	6,89
ABF912		5410828	PURMO MONCLAC SIENAS KRONŠTEINS	21/22/33-500	KPL	P
ABF913	MLS	5410830	PURMO MONCLAC SIENAS KRONŠTEINS	21/22/33-600	KPL	P
ABF914		5410831	PURMO MONCLAC SIENAS KRONŠTEINS	21/22/33-900	KPL	P



SAP KODI	ATL	LVI KODI	PREČU GRUPAS / PRODUKTA NOSAUKUMS	IZMĒRS	MĒRV.	CENA EUR BEZ PVN
----------	-----	----------	-----------------------------------	--------	-------	---------------------

MLS / A , RADIATORU STIPRINĀJUMI

ABF915	MLS	5410887	PURMO MONCLAC GRĪDAS KĀJAS	11/22/33	GAB	13,77
ACE833		5410888	PURMO MONCLAC GRĪDAS KĀJAS	21S	GAB	P



MLS / A , PURMO KONVEKTORI

ADL629		5472144	KONVEKTORS	PK21-214-800 AB/FE	GAB	P
ADL630		547246	KONVEKTORS	PK21-214-1000 AB/FE	GAB	P
ADL633		5472152	KONVEKTORS	PK21-214-1600 AB	GAB	P
ADL697		5472346	KONVEKTORS	PK33-214-1000 AB	GAB	P
ADL699		5472350	KONVEKTORS	PK33-214-1400 AB	GAB	P
ADL700		5472352	KONVEKTORS	PK33-214-1600 AB	GAB	P
ADL701		5472354	KONVEKTORS	PK33-214-1800 AB	GAB	P
ADL729		5472444	KONVEKTORS	PK34-214-800 AB	GAB	P
ADL795			KONVEKTORS	PK34-214-800 FE	GAB	P
ADL805		5472972	KONVEKTORS	PK34-286-600 FE	GAB	P
ADL806			KONVEKTORS	PK34-286-800 FE	GAB	P
ADL807			KONVEKTORS	PK34-286-1000 FE	GAB	P



ISAN KONVEKTORI UN RADIATORI

















VLA650			THERMO NEW PRACTIC KONVEKTORS AR VENTILATORU	FRT 0090 0175 x 1000	GAB	P
VLA650			THERMO NEW PRACTIC KONVEKTORS AR VENTILATORU	FRT 0090 0200 x 1000	GAB	P
VLA650			THERMO NEW PRACTIC KONVEKTORS AR VENTILATORU	FRT 0090 0250 x 1000	GAB	P
VLA650			THERMO NEW PRACTIC KONVEKTORS AR VENTILATORU	FRT 0090 0300 x 1000	GAB	P
VLA650			THERMO NEW PRACTIC KONVEKTORS AR VENTILATORU	FRT 0090 0425 x 1000	GAB	P
VLA650			THERMO NEW PRACTIC KONVEKTORS AR VENTILATORU	FRT 0125 0250 x 1000	GAB	P
VLA650			THERMO NEW PRACTIC KONVEKTORS AR VENTILATORU	FRT 0125 0300 x 1000	GAB	P
VLA650			THERMO NEW PRACTIC KONVEKTORS AR VENTILATORU	FRT 0125 0425 x 1000	GAB	P
VLA650			THERMO NEW PRACTIC KONVEKTORS AR VENTILATORU	FRT 0140 0250 x 1000	GAB	P
VLA650			THERMO NEW PRACTIC KONVEKTORS AR VENTILATORU	FRT 0140 0300 x 1000	GAB	P
VLA650			THERMO NEW PRACTIC KONVEKTORS AR VENTILATORU	FRT 0140 0425 x 1000	GAB	P
VLA650			THERMO NEW PRACTIC KONVEKTORS AR DABĪGU KONVEKCIJU	FRK 0080 0250/FRK 0080 0300 (x1000)	GAB	P
VLA650			THERMO NEW PRACTIC KONVEKTORS AR DABĪGU KONVEKCIJU	FRK 0090 0175/0200/0250/0300/0425 (x1000)	GAB	P
VLA650			THERMO NEW PRACTIC KONVEKTORS AR DABĪGU KONVEKCIJU	FRK 0110 0175/0200/0250/0300/0425 (x1000)	GAB	P
VLA650			THERMO NEW PRACTIC KONVEKTORS AR DABĪGU KONVEKCIJU	FRK 0125 0175/0200/0250/0300/0425 (x1000)	GAB	P
VLA650			THERMO NEW PRACTIC KONVEKTORS AR DABĪGU KONVEKCIJU	FRK 0140 0175/0200/0250/0300/0425 (x1000)	GAB	P
VLA650			THERMO NEW PRACTIC KONVEKTORS AR DABĪGU KONVEKCIJU	FRK 0165 0300/FRK 0165 0425 (x1000)	GAB	P
VLA650			THERMO NEW PRACTIC KONVEKTORS AR DABĪGU KONVEKCIJU	FRK 0200 0300/FRK 0200 0425 (x1000)	GAB	P
VLA650			EXACT ECOLITE KONVEKTORS	L13 150 x (600-2800)	GAB	P
VLA650			EXACT ECOLITE KONVEKTORS	L13 300 x (600-2800)	GAB	P
VLA650			EXACT ECOLITE KONVEKTORS	L13 450 x (600-2800)	GAB	P
VLA650			EXACT ECOLITE KONVEKTORS	L13 600 x (600-2800)	GAB	P
VLA650			EXACT ECOLITE KONVEKTORS	L19 150 x (600-2800)	GAB	P
VLA650			EXACT ECOLITE KONVEKTORS	L19 300 x (600-2800)	GAB	P
VLA650			EXACT ECOLITE KONVEKTORS	L19 450 x (600-2800)	GAB	P
VLA650			EXACT ECOLITE KONVEKTORS	L19 600 x (600-2800)	GAB	P
VLA650			EXACT ECOLITE KONVEKTORS	L25 150 x (600-2800)	GAB	P
VLA650			EXACT ECOLITE KONVEKTORS	L25 300 x (600-2800)	GAB	P
VLA650			EXACT ECOLITE KONVEKTORS	L25 450 x (600-2800)	GAB	P
VLA650			EXACT ECOLITE KONVEKTORS	L25 600 x (600-2800)	GAB	P
VLA650			ATOL RADIATORS	C2 300	GAB	P
VLA650			ATOL RADIATORS	C2 400	GAB	P
VLA650			ATOL RADIATORS	C2 500	GAB	P
VLA650			ATOL RADIATORS	C2 600	GAB	P

















SAP KODI	ATL	LVI KODI	PREČU GRUPAS / PRODUKTA NOSAUKUMS	IZMĒRS	MĒRV.	CENA EUR BEZ PVN
ISAN KONVEKTORI UN RADIATORI						
VLA650			ATOL RADIATORS	C2 750	GAB	P
VLA650			ATOL RADIATORS	C2 900	GAB	P
VLA650			ATOL RADIATORS	C2 1000	GAB	P
VLA650			ATOL RADIATORS	C2 1500	GAB	P
VLA650			ATOL RADIATORS	C2 1800	GAB	P
VLA650			ATOL RADIATORS	C2 2000	GAB	P
VLA650			ATOL RADIATORS	C2 2500	GAB	P
VLA650			ATOL RADIATORS	C3 300	GAB	P
VLA650			ATOL RADIATORS	C3 400	GAB	P
VLA650			ATOL RADIATORS	C3 500	GAB	P
VLA650			ATOL RADIATORS	C3 600	GAB	P
VLA650			ATOL RADIATORS	C3 750	GAB	P
VLA650			ATOL RADIATORS	C3 900	GAB	P
VLA650			ATOL RADIATORS	C3 1000	GAB	P
VLA650			ATOL RADIATORS	C3 1500	GAB	P
VLA650			ATOL RADIATORS	C3 1800	GAB	P
VLA650			ATOL RADIATORS	C3 2000	GAB	P
VLA650			ATOL RADIATORS	C3 2500	GAB	P
VLA650			ATOL RADIATORS	C4 300	GAB	P
VLA650			ATOL RADIATORS	C4 400	GAB	P
VLA650			ATOL RADIATORS	C4 500	GAB	P
VLA650			ATOL RADIATORS	C4 600	GAB	P
VLA650			ATOL RADIATORS	C4 750	GAB	P
VLA650			ATOL RADIATORS	C4 900	GAB	P
VLA650			ATOL RADIATORS	C4 1000	GAB	P
VLA650			ATOL RADIATORS	C4 1500	GAB	P
VLA650			ATOL RADIATORS	C4 1800	GAB	P
VLA650			ATOL RADIATORS	C4 2000	GAB	P
VLA650			ATOL RADIATORS	C4 2500	GAB	P
VLA650			F10 H RADIATORS	560X1000 617 W	GAB	P
VLA650			F10 H RADIATORS	560X1400 864 W	GAB	P
VLA650			F10 H RADIATORS	560X1800 1111 W	GAB	P
VLA650			F20 H RADIATORS	560X1000 964 W	GAB	P
VLA650			F20 H RADIATORS	560X1400 1344 W	GAB	P
VLA650			F20 H RADIATORS	560X1800 1723 W	GAB	P
ISAN DVIEĻU ŽĀVĒTĀJI						
VLA650			SILLA INOX DVIEĻU ŽĀVĒTĀJS (NERŪSĒJOŠĀ TĒRAUDA)	820X600 322 W	GAB	P
VLA650			SILLA INOX DVIEĻU ŽĀVĒTĀJS (NERŪSĒJOŠĀ TĒRAUDA)	1180X600 432 W	GAB	P
VLA650			SILLA INOX DVIEĻU ŽĀVĒTĀJS (NERŪSĒJOŠĀ TĒRAUDA)	1765X600 647 W	GAB	P
VLA650			IKARIA DVIEĻU ŽĀVĒTĀJS	1212X500 573 W	GAB	P
VLA650			IKARIA DVIEĻU ŽĀVĒTĀJS	1212X600 663 W	GAB	P
VLA650			IKARIA DVIEĻU ŽĀVĒTĀJS	1772X500 855 W	GAB	P
VLA650			IKARIA DVIEĻU ŽĀVĒTĀJS	1772X600 989 W	GAB	P
VLA650			IKARIA DVIEĻU ŽĀVĒTĀJS	732X500 337 W	GAB	P
VLA650			IKARIA DVIEĻU ŽĀVĒTĀJS	732X600 389 W	GAB	P

SAP KODI	ATL	LVI KODI	PREČU GRUPAS / PRODUKTA NOSAUKUMS	IZMĒRS	MĒRV.	CENA EUR BEZ PVN
MLW / A2, VANNAS ISTABAS RADIATORI						
AGD386		5488905L	VANNAS ISTABAS RADIATORS (BALTS)	700X450	KORALUX LINEAR CLASSIC	GAB P
AGD387		5488907L	VANNAS ISTABAS RADIATORS (BALTS)	900X450	KORALUX LINEAR CLASSIC	GAB P
AGD784		5488929L	VANNAS ISTABAS RADIATORS (BALTS)	1220X450	KORALUX LINEAR CLASSIC	GAB P
			VANNAS ISTABAS RADIATORS (BALTS)	TAHITI 17T50, 500 X 862		GAB P
AGD389		5488915L	VANNAS ISTABAS RADIATORS (BALTS)	700X450	KORALUX RONDO CLASSIC	GAB P
AGD390		5488917L	VANNAS ISTABAS RADIATORS (BALTS)	900X450	KORALUX RONDO CLASSIC	GAB P
AGD385		5488919L	VANNAS ISTABAS RADIATORS (BALTS)	1220X450	KORALUX RONDO CLASSIC	GAB P
AGD384	MLW	5488950L	EL.SILDELEMENTS AR TERMOREGULAT.	Z-KTTR-0200 200W		GAB 93,12 I
AGD383		5488952L	EL.SILDELEMENTS AR TERMOREGULAT.	Z-KTTR-0300 300W		GAB P
AGD381		5488960L	TERMOSTAT.4-GAITAS VĀRSTS	VUA-40 3/4" L290 D11 TAISNS		GAB P
AGD380	MLM	5488961L	TERMOSTAT.4-GAITAS VĀRSTS	VUA-40 3/4" L290 D11 LENKA		GAB 20,33
MLP / A2, RADIATORU PIEDERUMI						
AAN833	MLP	4162032	ATGAISOŠANAS SKRŪVE	1/2		GAB 1,11
AAO268	MLP	4162042	RADIATORA KORĶIS	1/2"		GAB 0,71
AAI647	MLP	4162050	ATGAISOTĀJA ATSLĒGA			GAB 0,45



SAP KODI	ATL	LVI KODI	PREČU GRUPAS / PRODUKTA NOSAUKUMS	IZMĒRS	MĒRV.	CENA EUR BEZ PVN	
MML , GUSTAVSBERG KERAMIKA							
AEM697	MML	GB41214047	NAUTIC IZLIETNES MAISĪTĀJS	AR ŪDENS TAUPĪŠANAS FUNKCIJU	GAB	89,56	
AEM704	MML	GB41214014	NAUTIC VANNAS MAISĪTĀJS	GB41214014	GAB	111,10	
AEM701	MML	GB41204056	NAUTIC VIRTUVES IZLIETN. MAISĪTĀJS	GB41204056	GAB	124,95	
AEM706	MML	GB41214023	NAUTIC VANNAS MAISĪTĀJS	AR DIVERTERI	GAB	153,84	
AHB172	MML	GB41214045	NAUTIC IZLIETNES MAISĪTĀJS Snipsis 150mm	AR ŪDENS TAUP	GAB	105,29	
AHA166	MML	GB41204055	NAUTIC VIRTUVES MAISĪTĀJS	AR PAG. SNĪPI	GAB	119,08	
CEP467	MML	GB41215387	DUŠAS KOMPLEKTS	AR NAUTIC TERMOSTATU	GAB	174,81	
AFG907	MML	GB4163176502	EKSCENTRI 3/4 (2GB)	631765	GAB	8,45	
CDA832	MML	GB111510201205	NAUTIC 1510 PODS 2/4L, bez vāka	2/4L, BEZ VĀKA	GAB	244,04	
ASS940	MML	5G84HR01	PODS PIEKAR. HYGIENIC FLUSH	SOFT-CLOSE VĀKS	GAB	185,79	
ALI824		5613011	IZLIETNE NAUTIC 5540	400x275mm 55409R01 LABĀ	GAB	P	
ALI826		5613012	IZLIETNE NAUTIC 5540 Montējama ar skrūvēm	400x275mm 55409L01 KREISĀ	GAB	P	
ALI838	MML	5613025	IZLIETNE NAUTIC 5556 Montējama ar skrūvēm vai 260mm kronšteinim	560x430mm 55569901	GAB	52,00	
ALI830		5613017	IZLIETNE NAUTIC 5550 Montējama ar skrūvēm vai 195 vai 260mm kronšteinim	500x380mm 55509901	GAB	P	
ALI848	MML	5613035	IZLIETNE NAUTIC 5560 Montējama ar skrūvēm vai 260mm kronšteinim	600x460mm 55609901	GAB	55,07	
ALI872		5613059	IEBŪVĒJAMĀ IZLIETNE NAUTIC 5545	450x360mm 55459901	GAB	P	
ALI876		5613063	IEBŪVĒJAMĀ IZLIETNE NAUTIC 5555	550x440mm 55559901	GAB	P	

SAP KODI	ATL	LVI KODI	PREČU GRUPAS / PRODUKTA NOSAUKUMS	IZMĒRS	MĒRV.	CENA EUR BEZ PVN	
MML , GUSTAVSBERG KERAMIKA							
AFG882		5614300	IZLIETNE ARTIC 4450	450x370mm GB1144500101	GAB	P	
AFG883		5614310	IZLIETNE ARTIC 4550		GAB	P	
AFG884		5614320	IZLIETNE ARTIC 4600	600x465mm GB1146000101	GAB	P	
AFH325		5614330	IZLIETNE ARTIC 4650	650x490mm GB1146500101	GAB	P	
			Montējama ar skrūvēm vai 260mm kronšteinu				
AFG885		5614400	IZLIETNES KĀJA ARTIC 4920	IZLIETNĒM 4650 , 4600 , 4550 GB1149200100	GAB	P	
ABZ373	MML	5622051	IZLIETNE NORDIC 2600	600X450 1126006101	GAB	P	
			Montējama ar skrūvēm vai 240mm kronšteinu				
AAO920	MML	5612020	IZLIETNE BASIC 590-2	560X430 GB1059026101	GAB	P	
AAO921		5612021	IZLIETNE BASIC 590-3	490X360 GB1059056101	GAB	P	
			Montējama ar skrūvēm vai kronšteinu				
AFG840		5622710	STŪRA IZLIETNE	7327-98 415X555 GB1573279801	GAB	P	
			Montējama ar skrūvēm				
AFG834		5612610	INVALĪDU IZLIETNE	7119-63 600X490 GB157119630110	GAB	P	
			INVALĪDU IZLIETNE	7119-99 700X560	GAB	P	
ALI912		5652013	TUALETES PODS GB115510301215	NAUTIC 5510 DUO 3/6L P-TRAPS	GAB	P	
ALI904		5652005	TUALETES PODS GB115500301215	NAUTIC 5500 DUO 3/6L S-TRAPS	GAB	P	
			Ar standarta sēdriņķi				
ALI930	MML	5712000	WC VĀKS , STANDARTA	NAUTIC 9M24 9M246101	GAB	16,79	
ALI931		5712005	WC VĀKS , CIETAIS	NAUTIC 9M25 9M256101	GAB	P	
ALI932	MML	5712006	WC VĀKS , QUICK RELEASE / SOFT CLOSE	NAUTIC 9M26 9M26S101	GAB	56,64	
ALI933		5712007	WC VĀKS , QUICK RELEASE / SOFT CLOSE	NAUTIC 9M26 9M26S136 , MELNS	GAB	P	
AFG870		5653300	TUALETES PODS GB114300301231	ARTIC 4300 DUO 3/6L S-TRAPS	GAB	P	
			Cietais vāks				
AHC305		5712003	WC VĀKS , SOFT CLOSE	ARTIC 9M16 9M16S101	GAB	P	
AFH326		5653540	TUALETES PODS GB184330001200	ARTIC 4330	GAB	P	
			Cietais vāks				
ABZ387		5652317	TUALETES PODS	NORDIC 2340 S-TRAPS 6L GB112340661215	GAB	P	
			Ar standarta sēdriņķi				
ACO646		5712141	WC VĀKS , STANDARTA	NORDIC 2300 GB1929903410	GAB	P	
ACO648		5712143	WC VĀKS , CIETAIS	NORDIC 2002 GB1919901211	GAB	P	
AFG835		5752911	WC INVALĪDU ROKTURI	NORDIC 2300 GB88305101	GAB	P	
AFE109		5652390	TUALETES PODS	BASIC 390 S-TRAPS 6L GB1039026105	GAB	P	
AAO919		5652392	TUALETES PODS	BASIC 392 P-TRAPS 6L GB1039226105	GAB	P	
AFE567		5652060	TUALETES PODS , BĒRNU	350 S-TRAPS GB1030510153	GAB	P	
			Ar standarta sēdriņķi				
ADY960		5672540	PISUĀRS	SAVAL 7G50 7G500001	GAB	P	
			Ar izvadu sienā un ūdens pievadu no augšas				

SKANDINĀVU KVALITĀTE JŪSU VANNAS ISTABĀ

GUSTAVSBERG /
GUDRĀKAS VANNAS
ISTABAS



GUSTAVSBERG ATJAUTĪGAS FUNKCIJAS

Lai Jums būtu vienkāršāk atrast un atpazīt funkcijas vannas istabas produktiem, esam izveidojuši atjautīgus simbolus.



KLUSS UN SAUSS

PILNĪBĀ NOSEDZOŠAIS PORCELĀNA KORPUSS
APSLĒPJ ATSEVIŠKO IEKŠĒJO TVERTNI.
TAS SAMAZINA TROKŠŅU LĪMENI UN
KONDENSĀCIJU UZ PORCELĀNA KORPUSA.



NETĪRUMIEM NAV VIETAS

TUALETES PODIEM SAVIENOJUMS STARP
TUALETES PODU UN TVERTNI IR PĀRVIETOTS
UZ AUGŠU. IZLIEKUMS PORCELĀNĀ ATVIEGLO
TĪRĪŠANU UN NOVĒRŠ NETĪRUMU RAŠANOS.



















LĒNĀ UN KLUSĀ AIZVĒRŠANA

SOFT-CLOSE FUNKCIJA AR IEBŪVĒTAJIEM
AMORTIZĒTĀJIEM, GARANTĒTĒ KLUSU UN
LĒNU PODA VĀKA AIZVĒRŠANOS.



HYGIENIC FLUSH

ATKLĀTĀ SKALOŠANAS SISTĒMA VIEGLĀKAI
KOPŠANAI UN HIGIĒNAI. INOVATĪVS DIZAINS
UN GLUDĀ VIRSMA NEĻĀUS UZKRĀTIES
NETĪRUMIEM.

SAP KODI	ATL	LVI KODI	PREČU GRUPAS / PRODUKTA NOSAUKUMS	IZMĒRS	MĒRV.	CENA EUR BEZ PVN	
MMR , IFO KERAMIKA							
AFH517		5627152	IFO IZLIETNE , IEBŪVĒJAMA	SIGN ART 7152 560 X 400	GAB	P	
AFH511		5627342	IFO IZLIETNE Stiprināma uz āķiem vai kronšteinu	SIGN 7342 415 X 320	GAB	P	
AFH512	MMR	5627352	IFO IZLIETNE Stiprinās uz skrūvēm	SIGN 7352 500x360	GAB	P	
AFH513		5627358	IFO IZLIETNE stiprinās uz kronšteinu	SIGN 7358 515x290	GAB	P	
AFH514		5627362	IFO IZLIETNE stiprinās uz kronšteinu	SIGN 7362 600x445	GAB	P	
AFF233		5654001	IFO IZLIETNE	UNIQUE 1922 560x430	GAB	20,66	
CCQ127	MMR	15022	IFO INSPIRA IZLIETNE 15022	57CM	GAB	66,40	
AFH522	MMR	5626860	IFO TUALETES PODS	SIGN 6860 S-TRAPS BEZ VĀKA	GAB	256,85	
AFH523	MMR	5626862	IFO TUALETES PODS	SIGN 6862 P-TRAPS BEZ VĀKA	GAB	256,80	
GCK980	MMR		IFO TUALETES PODS INVALĪDU	SIGN 6872 UNIVERSĀLS IZVADS	GAB	286,44	
AFH528	MMR	5699565	IFO SIGN MĪKSTĀIS VĀKS	99565	GAB	11,66	
ARH711	MMR	99260	IFO SIGN CIETAIS VĀKS	99260	GAB	39,95	
AFH526		5699460	IFO SIGN CIETAIS VĀKS	SIGN 99460 QUICK RELEASE	GAB	P	
AFH527		5699463	IFO SIGN CIETAIS VĀKS	SIGN 99463 SOFT CLOSE	GAB	P	
GDD977	MMR	99263	IFO SIGN CIETAIS VĀKS	SIGN 99263 SOFT CLOSE QUICK RELEASE	GAB	80,77	
AEV729	MN1	5731950	WC FRESH SKALOTĀJS	5GAB	KPL	3,53	
AFG561		5654002T	IFO TUALETES PODS "UNIQUE"	6562 HORIZ.IZV. BEZ VĀKA 3/6 L	GAB	P	
AFF493	MMR	5699520	IFO SIGN MĪKSTĀIS VĀKS	CERA 99520	GAB	P	
AFF494	MMR	5699546	IFO SIGN CIETAIS VĀKS	CERA 99546	GAB	P	
AFF802		5698125T	INVALĪDU ROKTURI	CERA 98125	GAB	P	
AFH012	MMR	564671L	IFO WC ROKU BALSTS INVALĪDU	98058 STIPRINĀMS PIE SIENAS	GAB	144,28	
AFH011	MMR	564670L	IFO WC ROKU BALSTS INVALĪDU	98057 STIPRINĀMS PIE GRĪDAS	GAB	156,61	
AFG057	MMR	15612642T	IFO INVALĪDU IZLIETNE	2642-0041 CARE UZ FIKS.KRONŠ	GAB	P	

SAP KODI	ATL	LVI KODI	PREČU GRUPAS / PRODUKTA NOSAUKUMS	IZMĒRS	MĒRV.	CENA EUR BEZ PVN
----------	-----	----------	-----------------------------------	--------	-------	---------------------

MMT , KOLO KERAMIKA

AOG503	MMT		IZLIETNE KOLO	72141 SOLO 40 x 33 CM	GAB	19,50
AFH265	MMT	5699315T	IZLIETNE KOLO	71151 SOLO 50 X 42 CM	GAB	22,88
AFH266	MMT	5699316T	IZLIETNE KOLO	71163 SOLO 60 X 47 CM	GAB	29,41



AGD379	MMT	5699326L	IZLIETNE KOLO	11150 IDOL 50x41cm	GAB	19,61
AOG502	MMT		IZLIETNE KOLO	11155 IDOL 55x42cm	GAB	21,79



AOG498	MMT		INVALĪDU IZLIETNE	68465 NOVO TOP 65 X 56 CM	GAB	48,19
--------	-----	--	-------------------	---------------------------	-----	-------



AFH273	MMT	5699313T	TUALETES PODS KOLO	79219 SOLO TOP DUO VERT.IZV.	GAB	108,94
AGD026	MMT	5699314T	TUALETES PODS KOLO	79218 SOLO TOP DUO HORIZ.IZV.	GAB	99,14



AFH270	MMT	5699322T	TUALETES PODS KOLO	19026 IDOL COMPACT 6L HORIZ.IZV.	GAB	80,62
--------	-----	----------	--------------------	----------------------------------	-----	-------



ALS655	MMT	3100000L	PIEKARAMAIS PODS KOLO	13102 IDOL	GAB	40,32
--------	-----	----------	-----------------------	------------	-----	-------



ALS656	MMT	0111000L	CIETAIS VĀKS	10113 IDOL DUROPLAST	GAB	23,97
--------	-----	----------	--------------	----------------------	-----	-------



AFH276	MMT	5699332T	WC PODA VĀKS DUROPLAST	60112 NOVA TOP JUNIOR	GAB	26,26
AFH275	MMT	5699334T	WC SKALOJAMĀ KASTE	93004 NOVA TOP JUNIOR 6L STOP	GAB	30,19
AFH274	MMT	5699335T	TUALETES PODS BĒRNU KOLO	63005 NOVA TOP JUNIOR H33 B/TV.	GAB	29,01



AOG499	MMT		INVALĪDU PODS (bez vāka un skal.kastes)	63400 NOVO TOP , HORIZ.IZV.	GAB	98,05
AOG500	MMT		SKALOJAMĀ KASTE	64001 NOVO TOP 3/6L	GAB	43,57
AOG501	MMT		WC VĀKS	60120 NOVO TOP DUROPLAST	GAB	53,39



AGD378	MMT	5699380L	PISUĀRS KOLO	26011 FELIX	GAB	53,82
AGD377	MMT	5699379L	PISUĀRA REŽĢĪS	A96001	GAB	8,70

**MMZ , TECE WC ARMATŪRA**

ALQ517	MMZ	9400006	TECE base WC modulis	9400000	GAB	120,00
--------	-----	---------	----------------------	---------	-----	--------

Augstums 112 cm

Tastatūra no priekšas

Komplektā ietilpst rāmis, taustiņš - hromēts, sienas stiprinājumi un skaņas izolējošā blīve.























ARI127	MMZ	9330000	TECE BIDE MODULIS	9.330.000	GAB	86,65
--------	-----	---------	-------------------	-----------	-----	-------



CFI900	MMZ	9320008	PISUĀRA MODULIS	TECE	GAB	154,49
--------	-----	---------	-----------------	------	-----	--------



SAP KODI	ATL	LVI KODI	PREČU GRUPAS / PRODUKTA NOSAUKUMS	IZMĒRS	MĒRV.	CENA EUR BEZ PVN	
MMZ , TECE WC ARMATŪRA							
CFI903	MMZ	9400006WCS	TECE BASE KOMPLEKTS	AR WC CETUS	GAB	218,82	
CFI902	MMZ	110450004cx	TECE BIDĒ	CETUS	GAB	71,29	
ARI128	MMZ	9380300	TECE SIENAS STIPRIN. MODULIM	9.380.300	GAB	5,88	
47 VANNAS ISTABAS PIEDERUMI							
MN1 , OPAL VANNAS ISTABAS PIEDERUMI							
ACL481	MN1	5778810	DVIEĻU PAKARAMAIS	4560C OPAL	GAB	8,78	
ACL477	MN1	5778820	DUBULTAIS DVIEĻU PAKARAMAIS	4553 OPAL	GAB	3,83	
ACL478	MN1	5778830	PAKARAMAIS AR 4 ĀĶIEM	4553D OPAL	GAB	7,28	
ACL485	MN1	5778850	WC BIRSTĪTES TURĒTĀJS	4594 OPAL	GAB	14,35	
ACL479	MN1	5778860	WC PAPIĀRA TURĒTĀJS	4555B OPAL	GAB	8,72	
ACL484	MN1	5778870	GLĀZĪŠU TURĒTĀJS	4558D OPAL	GAB	7,86	
ACL482	MN1	5778900	DVIEĻU TURĒTĀJS 60CM	4524D OPAL	GAB	32,33	
ACL483	MN1	5778920	ŠĶIDRO ZIEPJU TRAUCIŅŠ	4513G OPAL	GAB	7,81	
ABK244	MN1	E071002	DUŠAS ŠĻŪTENE	200 CM HROMĒTA , OPAL	GAB	6,81	
ADW348	MN1	E071003	DUŠAS ŠĻŪTENE	300 CM HROMĒTA , OPAL	GAB	8,10	
AMT860	MN1	E102053	DUŠAS ŠĻŪTENE	150CM SUDRABA , OPAL	GAB	5,83	
AMT861	MN1	E102054	DUŠAS ŠĻŪTENE	200CM SUDRABA , OPAL	GAB	7,16	
ABK241	MN1	E077036	DUŠAS ŠĻŪTENE	150 CM BALTA , OPAL	GAB	3,76	
ABN799	MN1	E071010	DUŠAS ŠĻŪTENE	300 CM BALTA , OPAL	GAB	6,00	
ALS243	MN1	E079132	DUŠAS KLAUSULE	5-REŽĪMI , OPAL	GAB	10,87	
ALS244	MN1	E079133	DUŠAS KLAUSULE	1-REŽĪMS , OPAL	GAB	8,30	
AEF094	MN1	E079630	ROKAS DUŠA AR TURĒTĀJU	OPAL	GAB	4,99	

SAP KODI	ATL	LVI KODI	PREČU GRUPAS / PRODUKTA NOSAUKUMS	IZMĒRS	MĒRV.	CENA EUR BEZ PVN
MME, IFO NERŪSĒJOŠĀ TĒRAUDA IZLIETNES						
AFF231	MMR	564620	SAIMNIECĪBAS IZLIETNE	399980 CU44 460X335 RST	GAB	130,20
AGC547	MMR	564621L	REŽĢIS IZLIETNEI CU44	399580	GAB	31,28
AFF477	MMR	5616581	NER.TĒRAUDA IZLIETNE	396581 RM-6 595X445 RST	GAB	165,64
AFG626	MMR	5616582L	AIZSARGSIENIŅA RM-6	397280	GAB	65,94
AFF476	MMR	5617380	KRONŠTEINI RM-6	397380 PĀRIS	GAB	50,26
AGC756	MN3	5998172L	IZLIETNES IZTECE	100261 1 1/4"	GAB	3,72



MME, FRANKE NERŪSĒJOŠĀ TĒRAUDA IZLIETNES

AAL495	MMX	5933102	NER.TĒR.IZLIETNE	FRANKE OSMA 340010 457x410x140 mm	GAB	122,07
--------	-----	---------	------------------	-----------------------------------	-----	--------

























49 VANNAS ISTABAS MĒBELES

MN1, OPAL VANNAS ISTABAS SPOGUĻI UN SKAPĪŠI

AJI553	MN1		VANNAS ISTABAS SKAPĪTIS AR SPOGULI UN GAISMU	OPAL QUEEN VPK65 650W*600H*115L	GAB	P
AJI552	MN1		VANNAS ISTABAS SKAPĪTIS AR SPOGULI UN GAISMU	OPAL QUEEN VP90 900(W)X600(H)	GAB	88,17



SAP KODI	ATL	LVI KODI	PREČU GRUPAS / PRODUKTA NOSAUKUMS	IZMĒRS	MĒRV.	CENA EUR BEZ PVN	
MPA , HANSGROHE							
CFH808	MPA	71060000	HANSGROHE NOVUS Plūsmas ātrums: 15 l / min Centra attālums: 150 mm ± 12 mm Temperatūras limits regulējams Šļūtenes savienojuma izmērs DN15	DUŠAS MAISĪTĀJS	GAB	82,18	
CFH807	MPA	71040000	HANSGROHE NOVUS Plūsmas ātrums: 22 l / min Centru attālums: 150 mm ± 12 mm Izteces garums 192 mm	VANNAS MAISĪTĀJS	GAB	104,66	
CFH809	MPA	71021000	HANSGROHE NOVUS 70 Plūsmas ātrums: 5 l / min Svīras garums 107 mm ComfortZone 70	IZLIETNES MAISĪTĀJS	GAB	71,76	
CFH810	MPA	71024000	HANSGROHE NOVUS 70 Plūsmas ātrums: 3,5 l / min Svīras garums 107 mm ComfortZone 70	IZLIET. MAISĪTĀJS PUSH OPEN	GAB	77,79	
CFH806	MPA	71921000	HANSGROHE NOVUS 100 Plūsmas ātrums: 5 l / min Svīras garums 118 mm ComfortZone 100	IZLIET. MAISĪT. AR GARO ROKT.	GAB	104,66	
CFH805	MPA	71034000	HANSGROHE NOVUS 100 Plūsmas ātrums: 3,5 l / min Svīras garums 118 mm ComfortZone 100	IZLIET. MAISĪTĀJS PUSH OPEN	GAB	95,15	
CCE585	MPA	26533400	HANSGROHE DUŠAS KOMPLEKTS Strūklas veids: Rain Dušas galvas izmērs: 100 mm Maksimālais ūdens patēriņš: 14 l/min Hromēti plastmasas sienas stiprinājumi	CROMETTA 1 JET 650 MM	GAB	37,28	
CCY218	MPA	26533400	HANSGROHE DUŠAS KOMPLEKTS Strūklas veids: Rain, IntenseRain Dušas galvas izmērs: 100 mm Maksimālais ūdens patēriņš: 14 l/min Hromēti plastmasas sienas stiprinājumi	CROMETTA 100 650 MM	GAB	43,56	
CCE584	MPA	13211000	HANSGROHE ECOSTAT 1001 CL 30l/min	DUŠAS TERMOSTATS	GAB	133,02	
CCE583	MPA	13201000	HANSGROHE ECOSTAT 1001 CL Ūdens temperatūras ierobežotājs Ūdens patēriņš 30 l/min	VANNAS TERMOSTATS	GAB	168,73	
CBE635	MPA	71830000	HANSGROHE LOGIS VIRT. MAISĪT. Rotācijas leņķis 360 Parastā dušas strūkla Savienojuma tips: G 3/8 Piemērots nepārtrauktas plūsmas ūdens sildītājiem ComfortZone 120 Caurplūde 12L/min	120	GAB	80,86	





SAP KODI	ATL	LVI KODI	PREČU GRUPAS / PRODUKTA NOSAUKUMS	IZMĒRS	MĒRV.	CENA EUR BEZ PVN	
MPA , HANSGRÖHE							
CBE659	MPA	71832000	HANSGRÖHE LOGIS VIRT. MAISĪT.	160	GAB	91,92	
Rotācijas leņķis 360 Parastā dušas strūkļa Savienojuma tips: G 3/8 Piemērots nepārtrauktas plūsmas ūdens sildītājiem ComfortZone 160 Caurplūde 12L/min							
CBE638	MPA	71835000	HANSGRÖHE LOGIS VIRT. MAISĪT.	260	GAB	118,63	
Rotācijas leņķis 110°, 150° vai 360° Vertikāls rokturis ērtākai lietošanai Parastā dušas strūkļa Savienojuma tips: G 3/8 Piemērots nepārtrauktas plūsmas ūdens sildītājiem							
ASK321	MPA	71600000	HANSGRÖHE LOGIS	DUŠAS MAISĪTAJS	GAB	75,64	
Ūdens temperatūras ierobežotājs Ūdens patēriņš 22 l/min							
ASK313	MPA	71071000	HANSGRÖHE LOGIS 70	IZLIETNES MAISĪTĀJS	GAB	61,51	
Plūsmas ātrumu 5 l / min 107 mm ComfortZone 70mm							
ASK314	MPA	71077000	HANSGRÖHE LOGIS 70	IZLIETNES MAISĪTĀJS PUSH-OPEN	GAB	66,22	
Plūsmas ātrumu 5 l / min 107 mm ComfortZone 70mm							
ASK317	MPA	71107000	HANSGRÖHE LOGIS 100	IZLIETNES MAISĪTĀJS PUSH-OPEN	GAB	85,15	
Plūsmas ātrumu 5 l / min ComfortZone 100mm							
ASK320	MPA	71400000	HANSGRÖHE LOGIS	VANNAS MAISĪTĀJS	GAB	94,58	
Plūsmas ātrums 22 l / min 194 mm Keramikas kārtidžs Savienojums izmērs: DN15							
ASK319	MPA	71290000	HANSGRÖHE LOGIS BIDETTE	IZLIETNES MAISĪTĀJS	GAB	104,09	
Plūsmas ātrums 5 l / min Keramikas kārtidžs Regulējams temperatūras limits Piemērota nepārtraukta plūsma ūdens sildītājiem Savienojums izmērs DN15							
CCQ724	MPA	26330400	HANSGRÖHE DUŠAS GALVA	CROMETTA 100 VARIO	GAB	16,04	
Strūklas veids: Rain, IntenseRain Dušas galvas izmērs: 100 mm Maksimālais ūdens patēriņš 14 l/min							
CEX770	MPA	28168000	HANSGRÖHE DUŠAS PIEVADS	COMFORTFLEX 160CM	GAB	14,21	
ACC779	MPA	28276000	DUŠAS ŠĻŪTENE	28276 ISIFLEX 1.6M CHROME	GAB	11,41	
ACC776	MPA	28266000	DUŠAS ŠĻŪTENE	28266 METAFLEX 1.6M CHROME	GAB	21,65	
CFH811	MPA	94033000	HANSGRÖHE AERATORS	M24X1	GAB	5,04	

SAP KODI	ATL	LVI KODI	PREČU GRUPAS / PRODUKTA NOSAUKUMS	IZMĒRS	MĒRV.	CENA EUR BEZ PVN
MPA , HANSGRÖHE						
ASK311	MPA	13182000	HANSGRÖHE SOFTJET AERATORS	KOMPL. M24X1 (2 GAB.)	GAB	9,43
ACC778	MPA	6555430	DUŠAS ŠĻŪTENE AR METĀLA APVALKU	28264 METALFLEX 2.0M	GAB	8,98 I
AEC836		6555701	DUŠAS KLAUSULES TURĒTĀJS	27521 PORTER'S C	GAB	5,98 I
AEC830	MPA	6551001	DEKORATĪVAIS SIENAS IZVADS	27454 FIXFIT 1/2"	GAB	13,92 I
AEC806		6552800	AERATORS	13912 AERATOR 7L/MIN M24X1	GAB	P
MP6 , ORAS SAGA						
CEG854	MP6	3904F	SAGA IZLIETNES JAUCĒJKR.	3904F	GAB	69,65
Oras Saga izlietnes jaučējkrāns ar noteces aizvaru un fiksētu izteku.						
CEG846	MP6	3910F	SAGA IZLIET. JAUCĒJKR.	3910F	GAB	61,46
Oras Saga izlietnes jaučējkrāns ar noteces aizvaru un fiksētu izteku. Bez noteces aizvara						
CEG863	MP6	3908F	SAGA IZLIET. JAUCĒJKR.	3908F	GAB	114,84
Oras Saga izlietnes jaučējkrāns ar Bidetta rokas dušu, turētāju un 1500 mm dušas šļūteni, ar noteces aizvaru						
CEG843	MP6	3911F	SAGA XL IZLIETN. JAUCĒJKR	3911F	GAB	69,65
Oras Saga izlietnes jaučējkrāns XL ar noteces aizvaru un lokaniem pievadiem, bez noteces aizvara						
CEG867	MP6	3930F	SAGA VIRTUVES JAUCĒJKR.	3930F	GAB	69,65
CEG838	MP6	3933F	SAGA VIRT. JAUCĒJKR.	3933F	GAB	77,94
Oras Saga virtuves jaučējkrāns ar paaugstinātu grozāmu izteku un mazgājāmās mašīnas ventili. ar paaugstinātu grozāmu izteku.						
CEG856	MP6	3940Y	SAGA VAN. UN DUŠ. JAUCĒJKRĀNS	3940Y	GAB	86,03
Oras Saga vannas un dušas jaučējkrāns ar ekscentra savienojumiem un dekoratīvām rozetēm.						
CEG852	MP6	3963Y	SAGA VAN. UN DUŠ. JAUCĒJKRĀNS	3963Y	GAB	69,65
Oras Saga dušas jaučējkrāns ar ekscentra savienojumiem un dekoratīvām rozetēm. Dušas šļūtenes savienojums G 1/2.						
MP6 , ORAS POLARA						
CDI641	MP6		POLARA IZLIETNES JAUCĒJKRĀNS	1411F	GAB	54,80
CDI639	MP6		POLARA IZLIETNES JAUCĒJKRĀNS	1400F	GAB	60,74
CDI643	MP6		POLARA VAN. UN DUŠ. JAUCĒJKR	1440Y 150cc	GAB	78,38



SAP KODI	ATL	LVI KODI	PREČU GRUPAS / PRODUKTA NOSAUKUMS	IZMĒRS	MĒRV.	CENA EUR BEZ PVN
----------	-----	----------	-----------------------------------	--------	-------	---------------------

MP6 , ORAS POLARA

CDI642	MP6		POLARA VAN. UN DUŠ. JAUCĒJKR	1446Y 300mm	GAB	109,60	
CDI645	MP6		POLARA VIRTUVES JAUCĒJKRĀNS	1420F	GAB	67,48	
CDI644	MP6		POLARA VIRTUVES JAUCĒJKRĀNS	1438F	GAB	75,90	
CDI646	MP6		POLARA ZEMAPMET. DUŠ. JAUCĒJKR	1487 Ø90	GAB	26,95	
CDI640	MP6		BODY DUŠ. JAUCĒJKR. DARBA DAĻA	1486 G1/2	GAB	70,06	





MP6 , ORAS NOVA

ABG428	MP6	6318610	TERMOSTAT.DUŠAS JAUCĒJKRĀNS Karstā ūdens pievads kreisā pusē Dušas šļūtenes savienojums G 3/4	7461 ORAS NOVA	GAB	113,66	
CCZ516	MP6		VANNAS UN DUŠAS JAUCĒJKR Ar ekscentra savienojumiem un dekoratīvām rozetēm	7462U ORAS NOVA 150CC G1/2	GAB	150,32	
CDK133	MP6		DUŠAS JAUCĒJKRĀNS Komplektā ekscentra savienojumi un dekoratīvās rozetes	7460U ORAS NOVA	GAB	116,93	

MP6 , ORAS OPTIMA

ANR344	MP6		TERMOSTAT. DUŠAS JAUCĒJKRĀNS	7140U ORAS OPTIMA	GAB	182,05	P	
--------	-----	--	------------------------------	-------------------	-----	--------	---	---

MP6 , ORAS ELECTRA

AAQ837	MP6	6116120	IZLIETNES JAUCĒJKRĀNS Ar jaučēventili	6204 ORAS ELECTRA 230 V	GAB	396,39		
ALR623	MP6	6110068	IZLIETNES JAUCĒJKRĀNS	6335F ELECTRA 12V SP170MM	GAB	314,66		
AFH153	MP6	6117350L	IZLIETNES JAUCĒJKRĀNS Ar temperatūras regulēšanas rokturi Ūdens plūsmas regulators (6 l/min.) garantē mazu ūdens patēriņu (0.5 l/lietošanas reizē).	6150F ORAS ELECTRA 6V	GAB	220,15		
ABM822	MP6	6116240	IZLIETNES JAUCĒJKRĀNS	6250F ELECTRA 6V	GAB	291,81		
ADY967	MP6		DUŠAS JAUCĒJKRĀNS Bezkontakta dušas jaučēkrāns, kas, ātri un precīzi reaģējot ūdens spiediena izmaiņām, uztur izvēlēto ūdens temperatūru dušā. Rekomendējam izmantot vietās, kur vienuviet ir vairākas dušas un liels ūdens patēriņš. Baterijas elektroenerģijas (6 V) barošana. Temperatūras regulēšanas rokturī ir temperatūru ierobežojoša poga, kuru nospiežot var iestatīt karstāku ūdeni.	6180 ORAS ELECTRA 6V	GAB		P	

orās

Oras Esteta Wellfit

Ideāla ķermeņa kopšanas kontrastduša

Oras Esteta Wellfit ir Oras Esteta dušas sistēmas uzlabotā versija. Pateicoties jaunai un modernai tehnoloģijai, tā nodrošina visas kontrastdušas funkcijas, vienkārši nospiežot pogu. Izvēlieties vienu no trim programmām - RECOVER, RELAX, RELOAD - kas nozīmē karstā un aukstā ūdens strūklu intervālus, izmantojot jūsu rokas dušu.



Mobilā lietotne

Varāt arī izveidot savu programmu ar mūsu bezmaksas lejupielādējamo Oras App aplikāciju.



SAP KODI	ATL	LVI KODI	PREČU GRUPAS / PRODUKTA NOSAUKUMS	IZMĒRS	MĒRV.	CENA EUR BEZ PVN
----------	-----	----------	-----------------------------------	--------	-------	---------------------



MP6 , ORAS ELECTRA

AFY515	MP6	6416350	URINĀLA SKALOTĀJS Komplektā ietilpst skalojamā caurule ar slēggumiju.	6567 ORAS ELECTRA 6V	GAB	221,60	
AAT081	MP6	6422030	" BATERIJA 2CR5 6V 198330"	ORAS ELECTRA	GAB	15,60	
ATP195	MP6	199500	TRANSFORMATORS	ORAS ELECTRA 12V 670MA	GAB	47,35	



MP6 , ORAS SAGA

















AFF317	MP6	6211910	IZLIETNES JAUCĒJKRĀNS	1910 ORAS SAGA	GAB	P	
AMD955		6211910F	IZLIETNES JAUCĒJKRĀNS Ar iebūvētu ierobežotāja mehānismu var regulēt maksimālo ūdens plūsmu un temperatūru.	1910F ORAS SAGA	GAB	P	
AFH841	MP6		IZLIETNES JAUCĒJKRĀNS AR BIDETTA ROKAS DUŠU	1912 ORAS SAGA	GAB	P	
AMD956	MP6	6211930F	VIRTUVES IZLIETNES JAUCĒJKRĀNS	1930F ORAS SAGA	GAB	P	
AMD957	MP6	6211933F	VIRTUVES IZLIETNES JAUCĒJKRĀNS	1933F ORAS SAGA	GAB	P	
AGA914	MP6	6219404	VANNAS / DUŠAS JAUCĒJKRĀNS Komplektā rozetes un ekscentra savienojumi	1940Y ORAS SAGA	GAB	90,21 I	
AFF440	MP6	6211942	VANNAS / DUŠAS JAUCĒJKRĀNS Komplektā rozetes un ekscentra savienojumi	1942Y ORAS SAGA	GAB	115,82 I	
AFF315	MP6	6219604	DUŠAS JAUCĒJKRĀNS Komplektā rozetes un ekscentra savienojumi Dušas šļūtenes savienojums G 1/2"	1960Y ORAS SAGA	GAB	65,52 I	
ABV504	MP6		PAGARINĀTS ROKTURIS ORAS	"SAGA,SAFIRA,VEGA 159982 "	GAB	39,91 I	

MP6 , ORAS VEGA





ABF034	MP6	6115010	IZLIETNES JAUCĒJKRĀNS Ērtā divkomponentu struktūras svirā ir integrēta eko-poga, kas ierobežo ūdens plūsmu un temperatūru	1810 ORAS VEGA	GAB	89,80	
AJJ743			DUŠAS JAUCĒJKRĀNS	1840U ORAS VEGA	GAB	P	





















MP6 , ORAS SAFIRA













AEZ778		6111230	IZLIETNES JAUCĒJKRĀNS Ar iebūvētu ierobežotāja mehānismu var regulēt maksimālo ūdens plūsmu un temperatūru.	1010 ORAS SAFIRA	GAB	P	
AJJ740			IZLIETNES JAUCĒJKRĀNS AR BIDETTA ROKAS DUŠU	1012 ORAS SAFIRA	GAB	P	

SAP KODI	ATL	LVI KODI	PREČU GRUPAS / PRODUKTA NOSAUKUMS	IZMĒRS	MĒRV.	CENA EUR BEZ PVN		
MP6 , ORAS SAFIRA								
AFR716	MP6	6119510	BIDĒ JAUCĒJKRĀNS	292 ORAS SAFIRA	GAB	85,44	I	
AAP812			VIRTUVES JAUCĒJKRĀNS	1038 ORAS SAFIRA	GAB		P	
AAP813			VIRTUVES JAUCĒJKRĀNS AR MAZG.MAŠ.VENTILI	1039 ORAS SAFIRA	GAB		P	
AEZ784			VIRTUVES JAUCĒJKRĀNS	1030 ORAS SAFIRA	GAB		P	
AJK227			DUŠAS JAUCĒJKRĀNS	1073X ORAS SAFIRA	GAB		P	
AEZ792			DUŠAS JAUCĒJKRĀNS	1070 ORAS SAFIRA	GAB		P	
AJJ742			VANNAS / DUŠAS JAUCĒJKRĀNS	1040U ORAS SAFIRA	GAB		P	
MP6 , ORAS CUBISTA								
AFI344			TERMOSTATA VANNAS / DUŠAS JAUCĒJKRĀNS	2875U ORAS SAFIRA	GAB		P	
MP6 , ORAS OPTIMA								
ANL160			IZLIETNES JAUCĒJKRĀNS	2700F ORAS OPTIMA POP-UP	GAB		P	
ANL159			IZLIETNES JAUCĒJKRĀNS	2710F ORAS OPTIMA	GAB		P	
ANL162			IZLIETNES JAUCĒJKRĀNS AR BIDEITA ROKAS DUŠU	2702F ORAS OPTIMA POP-UP	GAB		P	
ANL161			IZLIETNES JAUCĒJKRĀNS AR BIDEITA ROKAS DUŠU	2712F ORAS OPTIMA	GAB		P	
ANL165			VIRTUVES BEZKONTAKTA JAUCĒJKRĀNS	2720F ORAS OPTIMA SMART	GAB		P	
ANL166			VIRTUVES BEZKONTAKTA JAUCĒJKRĀNS Ar viedo mazgājamās mašīnas ventili	2725F ORAS OPTIMA SMART	GAB		P	
ANL168			VIRTUVES BEZKONTAKTA JAUCĒJKRĀNS Ar temperatūras displeju un karstā ūdens brīdinājumu	2727F ORAS OPTIMA SMART	GAB		P	
ANL163			VIRTUVES JAUCĒJKRĀNS	2733F ORAS OPTIMA	GAB		P	
ANL164			VIRTUVES JAUCĒJKRĀNS Ar viedo mazgājamās mašīnas ventili	2734F ORAS OPTIMA	GAB		P	
AMF367			IZLIETNES JAUCĒJKRĀNS Bezkontakta izlietnes jaucējkrāns ar temperatūras regulēšanas rokturi Progresīvā Oras Autofokusa sensora tehnoloģija neprasa jēlkādu darbības parametru iestatišanu. Impulsa darbības magnētiskais vārsts nodrošina ilgu baterijas darbības ciklu. Iestatīts ūdens patēriņš (5 l/m) garantē mazu ūdens patēriņu.	1714F ORAS OPTIMA 6V	GAB		P	











SAP KODI	ATL	LVI KODI	PREČU GRUPAS / PRODUKTA NOSAUKUMS	IZMĒRS	MĒRV.	CENA EUR BEZ PVN
MP6 , ORAS OPTIMA						
AAN028			TERMOSTAT. DUŠAS JAUCĒJKRĀNS	7161 ORAS OPTIMA	GAB	P
ANR345			TERMOSTATA LIETUS DUŠAS SISTĒMA termostata lietus dušas sistēma Viegli lietojams trīseju vārsts un temperatūras ierobežotājs ir integrēts rokturī. Eko plūsmas kontrole. Jaucējkrāns uztur stabilu izvēlēto ūdens temperatūru, jo ātri un precīzi reaģē uz pienākošā ūdens temperatūras izmaiņām. Komplektā ir ekscentra savienojumi ar aizvāriem, dekoratīvās rozetes, dubļu filtri un vienvirziena vārsti. Karstā ūdens pievads kreisajā pusē	7191 ORAS OPTIMA	GAB	P
ACL547	6318030		TERMOSTAT. DUŠAS JAUCĒJKRĀNS	7140Y ORAS OPTIMA	GAB	P
ACL550			TERMOSTAT. DUŠAS JAUCĒJKRĀNS Dušas šļūtenes savienojums G 1/2"	7160Y ORAS OPTIMA	GAB	P
MP6 , ORAS ORAMIX						
AAL768			TERMOSTAT.DUŠAS JAUCĒJKRĀNS Dušas šļūtenes savienojums G 3/4	7261 ORAS ORAMIX	GAB	P
MP6 , ORAS DUŠAS KOMPLEKTI						
CDK135			APOLLO DUŠAS KOMPLEKTS	520	GAB	P
AFH869	6318031		DUŠAS KOMPLEKTS	OPTIMA 7140Y+FONTANA 357 (7199)	GAB	P
AJJ748	MP6	6510052	DUŠAS KOMPLEKTS 2-režīmu duša kas īpaši izstrādāts izmantošanai ar Oras termostata un presostata jaucējkrāniem. Dušas galvā integrētā eko-poga palīdz ietaupīt 50 % ūdens. Dušas komplektu veido: dušas stienis ar regulējamiem montāžas balstiem, rokas duša ar parasto un eko-funkciju, rokas dušas sienas balsts, ietilpīgs ziepju paliktņš un paliktņa fiksators.	500 ORAS NATURA	GAB	75,47
ANR691	MP6	6510004T	DUŠAS KOMPLEKTS Komplekts sastāv no NOVA 7460X un APOLLO 530	ORAS NOVA 7452X	GAB	P
AAL742	MP6	6519550	DUŠAS KOMPLEKTS	350 ORAS SENSIVA	GAB	72,48
AAL814	MP6	6515400	ROKAS DUŠAS KLAUSULE 2-Režīmu duša	242010 ORAS SENSIVA	GAB	33,38
AMN679	MP6	320H	DUŠAS KOMPLEKTS	320H ORAS APOLLO	GAB	38,52
AMP714	MP6		DUŠAS KOMPLEKTS	520 ORAS APOLLO	GAB	38,55
AAL816		6515420	ROKAS DUŠAS KLAUSULE	242020 ORAS APOLLO	GAB	P
AMP718	MP6	6510080	ROKAS DUŠAS KLAUSULE	252020 APOLLO CHROME	GAB	14,24















SAP KODI	ATL	LVI KODI	PREČU GRUPAS / PRODUKTA NOSAUKUMS	IZMĒRS	MĒRV.	CENA EUR BEZ PVN	
MP8 , GENEBRE							
AGC495	MP8	6286650L	VIRTUVES JAUCĒJKRĀNS	SIGMA 61200 06 45 66	GAB	P	
AGC496	MP8	6286651L	VIRTUVES JAUCĒJKRĀNS	SIGMA 61203 06 45 66	GAB	P	
AGC491	MP8	6286610L	DUŠAS JAUCĒJKRĀNS AR DUŠAS KLAUSULI	SIGMA 61110 06 45 66	GAB	P	
AGC493	MP8	6286620L	VANNAS/DUŠAS JAUCĒJKRĀNS AR DUŠAS KLAUSULI	GEA2 60100 22 45 66	GAB	P	
AGC790	MP8	6286670L	DUŠAS KLAUSULE	1001704500	GAB	P	
51 SPECIĀLIE JAUCĒJKRĀNI							
MP8 , SCHELL DOZATORI							
AGC484	MP8	6413120L	"PISUĀRA DOZATORS 02 476 06 99 "	"SCHELLOMAT BASIC, DN 15 "	GAB	48,76	
Komplektā: skalošanas caurule Ø 18 x 200 mm dekoratīva rozete skalošanas caurules blīvējums				Tehniskie dati: ūdens plūsma: 0,3 l/s spiediens: 0,8 - 5,0 bar ūdens plūsmas ieregulēšana 1 – 6 l			



SAP KODI	ATL	LVI KODI	PREČU GRUPAS / PRODUKTA NOSAUKUMS	IZMĒRS	MĒRV.	CENA EUR BEZ PVN	
MP6 , ORAS PIEDERUMI							
AAL827	MP6	6515700	ROKAS DUŠAS TURĒTĀJS	253100 ORAS	GAB	5,35	
AAL820	MP6	6515770	DUŠAS KLAUSULES TURĒTĀJS	251500 ORAS	GAB	3,63	
AAL808	MP6	6515001	DUŠAS ŠĻŪTENE	241004 ORAS 1,5 M HROMĒTA	GAB	7,71	
AAL812		6515004	DUŠAS ŠĻŪTENE AR PASTIPRINĀTU ŠUVI	241104 ORAS 1,5 M HROMĒTA	GAB	P	
AAL809	MP6	6515008	DUŠAS ŠĻŪTENE	241014 ORAS SENSIVA 1,5 M	GAB	7,71	
AA0460	MP6	6515011	DUŠAS ŠĻŪTENE	241020 ORAS SENSIVA 2,0 M	GAB	11,61	
ACS063		6517540	KRĀNA IZTEKA	221220 ORAS	GAB	P	
AAL779	MP6	6517200	KRĀNA IZTEKA	211220 200MM ORAS	GAB	23,77	
AAL780			KRĀNA IZTEKA	211225 250MM ORAS	GAB	P	
AAL782	MP6	6517220	KRĀNA IZTEKA	211230 300MM ORAS	GAB	26,67	
AAL769	MP6	6512000	DUŠAS PĀRSĻĒDZĒJS	200100 ORAS	GAB	25,67	
AFZ444	MP6	6511159L	NENOSĻĒDZAMI EKSCENTRI	203105/2 ORAS	PĀR	5,90	
AAT866	MP6	6511160	EKSCENTRI AR VENTILI	281205/2 1/2"-3/4" ORAS	PĀR	11,79	
AAS772	MP6	6511640	MAISĪTĀJA PAPLĀKSNE	203504/2 3/4-70MM ORAS	PĀR	3,17	
AAL813	MP6	6511511	ADAPTERA NIPELIS	241999 Rp3/4" - G 1/2" ORAS	GAB	5,81	
AGB795	MP6	6511511L	SAVIENOJUMS	178110 M18X1 - G3/4" ORAS	GAB	6,77	I
AGD271	MP6	651505L	SAVIENOJUMS OPTIMA/NOVA	178785V M20X1.5 - 3/4" ORAS	GAB	7,44	
AGD272	MP4	651506L	SAVIENOJUMS OPTIMA/NOVA	178787 M20X1,5 - 1/2" ORAS	GAB	6,52	I
ABB980	MP6	6515550	ROKAS DUŠA BIDETTA	242050 ORAS	GAB	14,69	
AGA991	MP6	6514110	POP-UP ELEMENTS	552051 ORAS	GAB	16,24	
AAL806	MP6	6421630	AERATORS	232211 M24 X 1 ORAS	GAB	5,35	
ABH905		6422064	DUBĻU FILTRS	198292/2 , ORAS	PĀR	P	
MP6 , GENE BRE PIEDERUMI							
AGC796	MP8	6286683L	DUŠAS ŠĻŪTENE 1,7M	1001376000	GAB	4,33	I

SAP KODI	ATL	LVI KODI	PREČU GRUPAS / PRODUKTA NOSAUKUMS	IZMĒRS	MĒRV.	CENA EUR BEZ PVN		
MN3 , IZLIETNES SIFONI								
ASC551	MN3		IZLIETNES IZPLŪDE	11/4 X 55 111 847 VIEGA	GAB	1,96		
ASC552			IZLIETNES IZPLŪDE	11/4 X 60 100 261 VIEGA	GAB	P		
AGC757	MN3		IZLIETNES IZPLŪDE	11/2 109 516 VIEGA	GAB	2,83	I	
ABS642	MN3	6582210	PLASTMASAS SIFONS AR KORĶI	P10 ONNLINE 680x220xØ32 mm	GAB	5,74		
ABS643	MN3	6582220	PLASTMASAS SIFONS, GRĪDĀ	F10 ONNLINE 410x235xØ32 mm	GAB	5,74		
AFF143	MN3	6502135L	PLASTMASAS PUDEĻSIFONS , AR KORĶI	11/4"X32 103 927 VIEGA	GAB	4,36		
ASC555	MN3		PLASTMASAS PUDEĻSIFONS , BEZ KORĶA	11/4"X32 108 694 VIEGA	GAB	3,12		
AFG104	MN3		PLASTMASAS PUDEĻSIFONS , AR KORĶI	11/4"X32 102 531 VIEGA	GAB	3,83		
AFG349	MN3	366773	PLASTMASAS PUDEĻSIFONS	1 1/4" DN32 VIEGA	GAB	4,96		
AFI104	MN3	130558	PLASTMASAS PUDEĻSIFONS	1 1/2" DN40 VIEGA	GAB	2,82		
HCF688	MN3	364786	DUŠAS SIFONS	120 x 40/50	GAB	20,27		
AFZ483	MN3	6502130L	HROMĒTS PUDEĻSIFONS , AR KORĶI	11/4"X32 102 845 VIEGA	GAB	15,39		
AFG350	MN3		HROMĒTS PUDEĻSIFONS , BEZ KORĶA	11/4"X32 100 674 VIEGA	GAB	12,17		
AFZ526	MN3	6502131L	HROMĒTS PUDEĻSIFONS , AR KORĶI	11/4"X32 102 555 VIEGA	GAB	14,10		
AFZ537	MN3	5998167L	HROMĒTS CAURŪLSIFONS	11/4 X 32 305 611 VIEGA	GAB	9,80		
MN3 , IZLIETNES SIFONI								
AFG103	MN5		PLASTMASAS CAURULE PUDEĻSIFONAM	680x220xØ32 mm. 102 579 VIEGA	GAB	2,84		
ASF759	MN3		PLASTMASAS CAURULE PUDEĻSIFONAM	680x220xØ40 mm. 123 901 VIEGA	GAB	3,51		
ASC558	MN5		HROMĒTA CAURULE PUDEĻSIFONAM	680x220xØ32 mm. 102 654 VIEGA	GAB	15,61		



















SAP KODI	ATL	LVI KODI	PREČU GRUPAS / PRODUKTA NOSAUKUMS	IZMĒRS	MĒRV.	CENA EUR BEZ PVN	
MN3 , IZLIETNES SIFONI							
AAL929	MN3	6502170	HROMĒTA GRĪDAS CAURULE SIFONAM	610x150xØ32 mm. 555 011 VIEGA	GAB	8,13	
AAL908	MN3	6502140	HROMĒTS IZLIETNES SIFONS	1 1/4" 500501	GAB	18,29	
MN3 , VIRTUVES IZLIETNES SIFONI							
ASC553	MN3		VIRTUVES SIFONS	11/2"X50 102 821 VIEGA	GAB	4,05	
AFZ533	MN3	6502136L	VIRTUVES SIFONS	11/4"X40 113 957	GAB	9,27	
ASC554	MN3		VIRTUVES SIFONS AR VEĻAS MAŠ.PIESLĒĢU	11/2"X50 101 206 VIEGA	GAB	4,58	
AFZ552	MN3	5998165L	VIRTUVES SIFONS AR LOKANO IZVADU	1 1/2X40/50 101 633 VIEGA	GAB	9,85	
MN3 , BIDĒ SIFONI							
AAL916	MN3	6502104	BIDĒ SIFONS	551011 11/4"	GAB	8,42	
MN3 , VANNAS SIFONI							
ASF760	MN3		VANNAS SIFONS AR TROSI , HROMĒTS	40/50 X 540MM 285 357 VIEGA	GAB	23,25	
AFG102	MN3	5998170L	VANNAS SIFONS AR ĶĒDI	40/50 311 537 VIEGA	GAB	7,36	
MN3 , VEĻAS MAŠĪNAS SIFONI							
AGC324	MN3	5998171L	SIFONS VEĻAS MAŠĪNAI	40/50 370 756 VIEGA	GAB	10,82	
MN3 , PISUĀRU SIFONI							
AGD621	MPG	5998185L	PISUĀRA SIFONS , IZVADS GRĪDĀ	50 492 458 VIEGA	GAB	17,05	
AGD622	MPG	5998186L	PISUĀRA SIFONS , IZVADS SIENĀ	50 492 465 VIEGA	GAB	17,05	
MN3 , CITI SIFONI							
ABT785	MN3	7701031	SIFONS AR BUMBIŅU	VENTLOC 12646	GAB	21,02	
ARG870		6502280V	KONDICIONIERA SIFONS	HL136N DN40 x 5/4" un. d 12-18mm	GAB	P	
ARH967	MN3	6502281V	KONDICIONIERA SIFONS	HL138 DN32 0,15U/sec	GAB	20,41	
ABK253	MN1	E015113	VEĻAS MAŠĪNAS KANALIZĀCIJAS PIESLĒGCAURULE	70-200 CM , OPAL	GAB	4,62	

















SAP KODI	ATL	LVI KODI	PREČU GRUPAS / PRODUKTA NOSAUKUMS	IZMĒRS	MĒRV.	CENA EUR BEZ PVN	
MN5, WC PIEVIENOJUMI							
AAL280	MN5	5751503	WC PIEVIENOJUMS	22 GR 101 855	GAB	3,34	
AFF745	MN5	2360009L	WC PIEVIENOJUMS	45 GR 101 718	GAB	3,34	
AAL279	MN5	5751502	WC PIEVIENOJUMS	90 GR 100 551	GAB	2,85	
AFF746	MN5	W0451542	WC PIEVIENOJUMS	150 MM 103 668	GAB	3,25	
AFH940	MN5	2470366	WC PIEVIENOJUMS	250 MM 101 312	GAB	3,34	
AFH941	MN5	109462	WC PIEVIENOJUMS	50MM IZTECE	GAB	18,42	
CEQ957	MN5	183109	PODA PIEVADS GOFR.	A97	GAB	6,65	
AFF747	MN3	W0451550	WC EKSCENTRS	103231 VIEGA	GAB	6,15	
AFF749	MN5	5688601	WC KLAPROZETE	101343 VIEGA DIVDAĻĪGA	GAB	2,45	
AFF748	MN5	101671	WC KLAPROZETE BALTA	110mm BALTA	GAB	1,19	
AFI083	MN3	110628	ROZETE HROMĒTA	32X80X24MM VIEGA	GAB	8,16	
NFS, PIRTS KRĀSNIS							
AAM081	NFS	8260195	AKMEŅI PIRTS EL.KRĀSNIJ	20KG [sienas montāžas kr.]	GAB	6,18	
MPL, LOKANIE PIEVIENOJUMI							
90°C PN10							
AGC865	MPL	6391170L	ANTIVIBR.SAVIENOJUMS	MF 3/4"X50CM	GAB	5,34	
AGC866	MPL	6391171L	ANTIVIBR.SAVIENOJUMS	MF 3/4"X70CM	GAB	6,29	
AGC867	MPL	6391172L	ANTIVIBR.SAVIENOJUMS	MF 3/4"X100CM	GAB	7,68	
AGC868	MPL	6391174L	ANTIVIBR.SAVIENOJUMS	MF 1"X40CM	GAB	7,75	
AGC869	MPL	6391175L	ANTIVIBR.SAVIENOJUMS	MF 1"X50CM	GAB	8,50	
AGC870	MPL	6391176L	ANTIVIBR.SAVIENOJUMS	MF 1"X60CM	GAB	9,31	
AGC871	MPL	6391177L	ANTIVIBR.SAVIENOJUMS	MF 1"X70CM	GAB	10,10	
AGC872	MPL	6391178L	ANTIVIBR.SAVIENOJUMS	MF 1"X100CM	GAB	12,42	
AGC873	MPL	6391181L	ANTIVIBR.SAVIENOJUMS	FF 3/4"X70CM	GAB	6,62	
AGC874	MPL	6391187L	ANTIVIBR.SAVIENOJUMS	FF 1"X70CM	GAB	10,20	
AGC879	MPL	6391220L	ANTIVIBR.SAVIENOJUMS	MF 1"X50CM AR LĪKUMU	GAB	10,57	
AGC880	MPL	6391221L	ANTIVIBR.SAVIENOJUMS	MF 1"X70CM AR LĪKUMU	GAB	12,17	
100°C PN10							
AGC876	MPL	6391190L	ANTIVIBR.SAVIENOJUMS	MF 1"X50CM NER.TĒR.	GAB	10,66	
AFZ407	MPL	639100L	LOKANAIS SAVIENOJUMS	FF 1/2"X20CM	GAB	2,30	
AFZ408	MPL	639101L	LOKANAIS SAVIENOJUMS	FF 1/2"X30CM	GAB	2,32	
AFZ409	MPL	639102L	LOKANAIS SAVIENOJUMS	FF 1/2"X40CM	GAB	2,42	
AFZ410	MPL	639103L	LOKANAIS SAVIENOJUMS	FF 1/2"X50CM	GAB	2,55	
AFZ411	MPL	639104L	LOKANAIS SAVIENOJUMS	FF 1/2"X60CM	GAB	2,71	
AFZ412	MPL	639105L	LOKANAIS SAVIENOJUMS	FF 1/2"X80CM	GAB	3,03	
AFZ413	MPL	639106L	LOKANAIS SAVIENOJUMS	FF 1/2"X100CM	GAB	3,31	
AFZ414	MPL	639107L	LOKANAIS SAVIENOJUMS	FF 1/2"X120CM	GAB	3,83	
AFZ415	MPL	639108L	LOKANAIS SAVIENOJUMS	FF 1/2"X150CM	GAB	4,24	
AFZ416	MPL	639109L	LOKANAIS SAVIENOJUMS	FF 1/2"X200CM	GAB	5,03	















SAP KODI	ATL	LVI KODI	PREČU GRUPAS / PRODUKTA NOSAUKUMS	IZMĒRS	MĒRV.	CENA EUR BEZ PVN	
MPL , LOKANIE PIEVIENOJUMI							
AFZ417	MPL	6391110L	LOKANAIS SAVIENOJUMS	MF 1/2"X20CM	GAB	2,15	
AFZ418	MPL	6391111L	LOKANAIS SAVIENOJUMS	MF 1/2"X30CM	GAB	2,15	
AFZ419	MPL	6391112L	LOKANAIS SAVIENOJUMS	MF 1/2"X40CM	GAB	2,35	
AFZ420	MPL	6391113L	LOKANAIS SAVIENOJUMS	MF 1/2"X50CM	GAB	2,49	
AFZ421	MPL	6391114L	LOKANAIS SAVIENOJUMS	MF 1/2"X60CM	GAB	2,62	
AFZ422	MPL	6391115L	LOKANAIS SAVIENOJUMS	MF 1/2"X80CM	GAB	2,89	
AFZ423	MPL	6391116L	LOKANAIS SAVIENOJUMS	MF 1/2"X100CM	GAB	3,14	
AFZ424	MPL	6391117L	LOKANAIS SAVIENOJUMS	MF 1/2"X120CM	GAB	3,73	
AFZ425	MPL	6391118L	LOKANAIS SAVIENOJUMS	MF 1/2"X150CM	GAB	4,13	
AFZ426	MPL	6391119L	LOKANAIS SAVIENOJUMS	MF 1/2"X200CM	GAB	4,94	
AGC854	MPL	6391151L	LOKANAIS SAVIENOJUMS	F1/2"XM10X1C 50CM	GAB	2,32	
AGC857	MPL	639153L	LOKANAIS SAVIENOJUMS	F1/2"XM10X1C 100CM	GAB	3,09	
AGC858	MPL	6391160L	LOK.SAV.AR PAGARINĀJUMU	F1/2"XM10X1M 35CM	GAB	2,15	I 
AGC859	MPL	6391161L	LOK.SAV.AR PAGARINĀJUMU	F1/2"XM10X1M 50CM	GAB	2,76	
AGC860	MPL	6391162L	LOK.SAV.AR PAGARINĀJUMU	F1/2"XM10X1M 70CM	GAB	3,04	
AGC861	MPL	639163L	LOK.SAV.AR PAGARINĀJUMU	F1/2"XM10X1M 100CM	GAB		P
AGC862	MRB	6391201L	GUMIJAS BLĪVE	1/2"	GAB	0,05	
AGC863	MRB	6391202L	GUMIJAS BLĪVE	3/4"	GAB	0,06	
AGC864	MRB	6391203L	GUMIJAS BLĪVE	1"	GAB	0,10	
AFE170	MJ1	12155	ŪDENS FILTRA KORPUSS SENIOR	10", 1/2"	GAB	11,46	
ASY698	MJ1	12156	ŪDENS FILTRA KORPUSS SENIOR	10", 3/4"	GAB	11,46	
ATO870	MJ1	12157	ŪDENS FILTRA KORPUSS SENIOR	10", 1"	GAB	11,46	
AFF155	MJ1	12150	ŪDENS FILTRA KORPUSS MIGNON	5", 1/2"	GAB	7,09	
ATO871	MJ1	12185	ŪDENS FILTRA KORPUSS	DP DUBULTAIS 10", 3/4"	GAB	12,83	
ATO872	MJ1	12186	ŪDENS FILTRU KOMPLEKTS	10", 1/2"	GAB	8,19	
AME443	MJ1	120400	VEĻAS MAŠĪNAS FILTRS DOSAL	3/4"	GAB	4,73	
ATO876	MJ1	12430	FILTRA KARTRIDŽS	5" 10MIC.	GAB	1,50	
ATO877	MJ1	124440	FILTRA KARTRIDŽS	10" 10MIC.	GAB	1,19	
AFE275	MJ1	12307	FILTRA ATSLĒGA	JUNIOR, SENIOR	GAB	1,30	
ATO873	MJ1	12305	FILTRA ATSLĒGA	MIGNON 5"	GAB	1,30	
ATO874	MJ1	12309	FILTRA ATSLĒGA	DP	GAB	0,46	
AFE368	MJ1	12313	SIENAS STIPRINĀJUMS	JUNIOR, SENIOR	GAB	1,06	
ATO875	MJ1	123110	SIENAS STIPRINĀJUMS	DP DUPLEX	GAB	1,37	

















SAP KODI	ATL	LVI KODI	PREČU GRUPAS / PRODUKTA NOSAUKUMS	IZMĒRS	MĒRV.	CENA EUR BEZ PVN	
MRY , ROKAS INSTRUMENTI							
CCD574	NEA	113825	RĪVURBIS	8-35 MM	GAB	51,84	
AEM007	NEA	113835	RĪVURBIS	10-42 MM	GAB	111,07	
ACD716	NEA	115000	REMS TEST PUMPIS	12L 60 BAR	GAB	222,15	
CCD533	NEA	578015	REMS MINI-PRESS 22V ACC	KOMPL. M15;18;22;28;35	GAB	1536,95	
CCD530	NEA	578312	PRESES ŽOKĻI	M15	GAB	101,24	
CCD550	NEA	578314	PRESES ŽOKĻI	M18	GAB	101,24	
CCD536	NEA	578316	PRESES ŽOKĻI	M22	GAB	101,24	
CCD586	NEA	578318	PRESES ŽOKĻI	M28	GAB	101,24	
CCD609	NEA	578390	PRESES ŽOKĻI	M35	GAB	101,24	
HBT387	NEA	113350	REMS RAS CAURUĻU GRIEZNES	CU-INOX 3 – 35	GAB	47,36	
HBT380	NEA	113351	REMS RAS CAURUĻU GRIEZNES	CU-INOX 3 – 35 S	GAB	64,16	
HBT369	NEA	113210	REMS GRIEŠANAS ASMENIS CU-INOX	3 – 120, S4	GAB	8,08	
HGA380	NEA	113400	REMS RAS CAURUĻU GRIEZNES	CU-INOX 6 – 64	GAB	147,13	
CEY504	NEA	844011	REMS AKKU-NANO ELEKTR. CAUR. GRIEZ	10-40MM	GAB	581,14	
HBT390	NEA	844050	REMS GRIEŠANAS ASMENIS	CU-INOX	GAB	30,26	
CEY501	NEA	291000	REMS ROS CAURUĻU GRIEZNES	P 42 PS	GAB	65,62	
HBT377	NEA	291270	REMS ROS CAURUĻU GRIEZNES	P 63 P	GAB	134,48	
HBT341	NEA	520017	REMS ROKAS VĪTŅGRIEZIS SET	12-2"	GAB	576,66	
HBT320	NEA	540020	REMS ELEKTR. VĪTŅGRIEZ. AMIGO2	R1/2-3/4-1-11/4-11/2-2	GAB	1380,63	
HBT325	NEA	163020	REMS ELEKTRISKAIS LODĒTĀJS	HOT DOG 2 SET	GAB	334,80	
CEY503	NEA	560020	REMS ELEKTRISK. CAUR. ZOBENZ.	TIGER ANC SET	GAB	592,34	
CCD517	NEA	561007	REMS ZĀGA ASMENIS	2"/140 5GAB	GAB	44,17	
CCD520	NEA	561002	REMS ZĀGA ASMENIS	4"/200 5GAB	GAB	55,93	
CCD498	NEA	170300	REMS PULL-PUSH	TĪRĪŠANAS IERĪCE	GAB	110,85	
HGG551	NEA	170010	REMS MINI-COBRA	TĪRĪŠANAS IERĪCE	GAB	155,64	
AN0926	MRY	E1200034	CAURUĻU GRIEZNIS	3 - 30MM OPAL	GAB	5,00	
AN0927	MRY	E1200035	CAURUĻU GRIEZNIS	3 - 16MM OPAL	GAB	2,44	
AAL967		7010022	CAURUĻU GRIEZNIS	104 5-24MM 32985	GAB	P	
AAL968		7010023	CAURUĻU GRIEZNIS	101 6-28MM 40617	GAB	P	















SAP KODI	ATL	LVI KODI	PREČU GRUPAS / PRODUKTA NOSAUKUMS	IZMĒRS	MĒRV.	CENA EUR BEZ PVN
MRY , ROKAS INSTRUMENTI						
ABY344	MRW		CAURUĻU GRIEZNIS AR PADEVES MEHĀNISMU Vara , alumīnija un plastmasas caurulēm	118 6-28MM 33185	GAB	39,02
ABB308	MRW	7010036	CAURUĻU GRIEZNIS	150L 3-35MM 66737	GAB	44,36
AAS804		7010027	CAURUĻU GRIEZNIS AR SPRŪDMEH. Vara , alumīnija un plastmasas caurulēm. Var aprīkot ar rullīšiem tērauda cauruļu griešanai	205 6-60MM 33070	GAB	P
ABY346		7010181	CAURUĻU GRIEZNIS Ar skrūves padeves mehānismu . Paredzēts nerūsējošam tēraudam	15SI 5-28MM 97212	GAB	53,17 P
AAN557			CAURUĻU GRIEZNIS ,ĀTRDARBĪGS	151 6-42MM 31632	GAB	P
AAS803			CAURUĻU GRIEZNIS ,ĀTRDARBĪGS Plastmasas un metāla cauruļu griešanai ar atvāžamiem rīvurbjiem	152 6-66MM 31642	GAB	P
ASQ658			CAURUĻU GRIEZĒJS	302-35 BAHCO 8 - 35MM	GAB	P
ATM799	MRY	302-35-95	REZERVES ASMENS	302-35-95	GAB	8,69
ASQ659	MRY		CAURUĻU GRIEZĒJS Vara , bronzas , alumīnija un tērauda caurulēm	302-76 BAHCO 35 - 76MM	GAB	P
ATM800	MRY	302-76-95	REZERVES ASMENS	302-76-95	GAB	8,69
AAN559	MRW	7010412	PLASTMASAS CAURUĻU GRIEZNIS	1492 3-42MM 12841 PVC-PEX-ALPEX	GAB	P
AAL971	MRW	7010413	PLASTMASAS CAURUĻU GRIEZNIS Ar sprūdratu	1493 3-63MM 12831 PVC-PEX-ALPEX	GAB	P
ASQ661	MRY		PLASTMASAS CAURUĻU GRIEZNIS Ar sprūdratu	311-42 BAHCO 42MM	GAB	P
ATM801	MRY	311-42-95	REZERVES ASMENS	311-42-95	GAB	8,14
AF0230		7010178	TĒRAUDA CAURUĻU GRIEZNIS Ar trīs griezošiem rullīšiem	2-A 1/8" - 2" 32820	GAB	P
AAS807		7010180	TĒRAUDA CAURUĻU GRIEZNIS Ar četriem griezošiem rullīšiem	44-S 2" - 4" 32880	GAB	P
AA0989		7010330	KANALIZĀCIJAS CAURUĻU GRIEZĒJS Cementa , ķeta un keramikas caurulēm	226 50-150MM 69982	GAB	P
AAS811		7010326	KANALIZĀCIJAS CAURUĻU GRIEZĒJS Cementa , ķeta un keramikas caurulēm	246 50-150MM 32900	GAB	P
AAL970	MRW	7010121	GRIEZOŠAIS RULLĪTIS VARAM&ALUMĪNIJAM	E-3469 33185 (mod.101;104;150;205)	GAB	P
AAS805	MRW	7010124	GRIEZOŠAIS RULLĪTIS TĒRAUDAM&NER.TĒR.	E-4546 33190 (mod.105;150;205)	GAB	12,00
AEJ758		7010264	GRIEZOŠAIS RULLĪTIS NER.TĒRAUDAM	E-1525 96397 (mod.15SI)	GAB	P
AEB993		7010263	GRIEZOŠAIS RULLĪTIS PE , PB , PP	E-2155 74720 (mod.205)	GAB	P
AAS808		7010255	GRIEZOŠAIS RULLĪTIS TĒRAUDAM&ĶETAM	F-229 33125 (mod.44S)	GAB	P
AAS809		7010254	GRIEZOŠAIS RULLĪTIS TĒRAUDAM&ĶETAM	F-3 33105 (mod.42A)	GAB	P
AGA028		7011260	STANGAS CAURUĻU LIEKŠANAI Vara un alumīnija cauruļu , cauruļu ar pārklājumu un nerūsējošā tērauda cauruļu liekšanai	370 10-22MM 5371	GAB	P
AAS823		7011233	LIECĒJS AR SPRŪDMEHĀNISMU Vara caurulēm 10-22mm un daudzslāņu caurulēm līdz 32mm	326 10-22MM 18741	GAB	P
AAL981		7012512	CAURUĻU PAPLAŠINĀŠANAS KOMPLEKTS Mīksta vara , alumīnija un mīkstā tērauda caurulem	A 12-22MM 10411	GAB	P



























SAP KODI	ATL	LVI KODI	PREČU GRUPAS / PRODUKTA NOSAUKUMS	IZMĒRS	MĒRV.	CENA EUR BEZ PVN		
MRY , ROKAS INSTRUMENTI								
AAL975		7012545	CAURUĻU PAPLAŠ. UZGALIS	15MM 10081	GAB	P		
AAL976		7012548	CAURUĻU PAPLAŠ. UZGALIS	18MM 10111	GAB	P		
AAL977		7012550	CAURUĻU PAPLAŠ. UZGALIS	22MM 10131	GAB	P		
AAL978		7012552	CAURUĻU PAPLAŠ. UZGALIS	28MM 10141	GAB	P		
AAL980		7012558	CAURUĻU PAPLAŠ. UZGALIS	42MM 10161	GAB	P		
AAS828		7012560	CAURUĻU PAPLAŠ. UZGALIS	54MM 10211	GAB	P		
AAT921		7012602	CAURUĻU PAPLAŠ. UZGALIS	1/2" 10261	GAB	P		
AAT922		7012603	CAURUĻU PAPLAŠ. UZGALIS	5/8" 10271	GAB	P		
AAT923		7012604	CAURUĻU PAPLAŠ. UZGALIS	3/4" 10281	GAB	P		
ABL771		7012742	CAURUĻU PAPLAŠ. STANGAS	10-28MM	GAB	P		
ABL772		7012743	CAURUĻU PAPLAŠ. STANGAS	28-54MM	GAB	P		
ADA404		7012780	VALCĒŠANAS IERĪCE Alumīnija , mīkstā vara , tērauda , nerūsējošā tērauda , cieta vara un misiņa cauruļvadiem	458R 83037	GAB	P		
ASQ662	MRY		CAURUĻU KONUSGRIEZIS	317-40 BAHCO 3 - 40MM	GAB	11,85		
AAN564		7012405	VARA CAURUĻU KONUSGRIEZIS	127 3-37MM 34965	GAB	P		
AFU097	MS6	7023621	ŠĶĒRES METĀLA GRIEŠANAI, LABĀS	35 MM 786 54115 RIDGID	GAB	36,86	P	
AFU098		7023622	ŠĶĒRES METĀLA GRIEŠANAI, KREISĀS	35 MM 787 54120 RIDGID	GAB	P		
AAS910		7023629	ŠĶĒRES METĀLA GRIEŠANAI, LABĀS	38 MM 796 16202 RIDGID	GAB	P		
AAS911		7023630	ŠĶĒRES METĀLA GRIEŠANAI, KREISĀS	38 MM 797 16207 RIDGID	GAB	P		
ACP615	MRY	7023651	ŠĶĒRES METĀLA GRIEŠANAI, LABĀS	ONNLINE 01020	GAB	9,24		
ACP616	MRY	7023651	ŠĶĒRES METĀLA GRIEŠANAI, KREISĀS	ONNLINE 01010	GAB	9,24		
ANZ712	MRY	7023651	ŠĶĒRES	275MM ONNLINE	GAB	4,08		
ANZ713	MRY	7023651	ŠĶĒRES	180MM ONNLINE	GAB	5,38	I	
AOF366	MRY		ZĀĢIS AR ASMENI	L415MM 12"(305MM) ONNLINE	GAB	12,40		
ASQ638	MRY		ZĀĢIS AR ASMENI ar maināmiem asmeņiem	319 BAHCO 300MM	GAB	23,79		
ABM226		7037315	ZĀĢIS AR ASMENI	225 PLUS BAHCO 300MM	GAB	P		
AAS909		7037303	ZĀĢIS AR ASMENI	212PRO 20238	GAB	P		
CEA068	MRY		BIMETĀLA ASMENIS DZELZS ZĀĢIM	3906-300-24-100 BAHCO 300MM (10gab)	GAB	1,60		
AAN560	MRW	7037371	BIMETĀLA ASMENIS DZELZS ZĀĢIM (STANDARTA)	1224BM 300MM 56852	GAB	1,69	P	
AAT606		7010482	ABRAZĪVAIS ZĀĢIS Elektrodzinēja jauda 2,2kW . Komplektā ietilpst ilgi kalpojošs abrazīvais disks 355mm . Regulējams zāģēšanas leņķis 45 - 90°	580 18931	GAB	P		
AAN959		7037805	ZĀĢIS KOKAM	9-12-51/3806-KP BAHCO 300MM	GAB	P		
ASQ657	MRY		ZĀĢIS KOKMATERĪLIEM AR SMALKIEM ZOBĪEM	300-14-F15/16-HP 1/4 BAHCO 350MM	GAB	P		
ASQ719	MRY	7037438	ZĀĢIS KOKAM , UNIVERSĀLS	NP-22-F 6/7-HP 550MM/22"	GAB	13,14		

SAP KODI	ATL	LVI KODI	PREČU GRUPAS / PRODUKTA NOSAUKUMS	IZMĒRS	MĒRV.	CENA EUR BEZ PVN	
MRY , ROKAS INSTRUMENTI							
AAT955	MRY	7037094	NAZIS AR PLASTMASA SPALU	511 OGLEKĻA TĒRAUDA ASMENS 4"	GAB	4,29	
AAT956	MRY	7037095	NAZIS AR GUMIJAS SPALU	746 NER. TĒRAUDA ASMENS	GAB	8,30	
ATA057	MRY		IEVELKAMS NAZIS AR GUMIJAS ROKTURI	19MM ASMENIS	GAB	17,31	
ATA058	MRY		IEVELKAMS NAZIS	19MM ASMENIS	GAB	13,81	
ATA059	MRY		TAPEŠU NAZIS AR GUMIJAS ROKTURI	9MM ASMENIS	GAB	6,43	
ATA061	MRY		TAPEŠU NAZIS	9MM ASMENIS	GAB	5,52	
ATA060	MRY		TAPEŠU NAZIS AR GUMIJAS ROKTURI	18MM ASMENIS	GAB	8,95	
ATA062	MRY		TAPEŠU NAZIS	18MM ASMENIS	GAB	6,57	
AFG254	MRY		TAPEŠU NAZIS	18MM ASMENIS	GAB	P	
CFG484	MRY		ASMENIS IEVELKAMAM NAZIM	19MM (10 GAB)	PAK	5,67	
ATA064	MRY		ASMENIS TAPEŠU NAZIM	9MM (10 GAB)	PAK	3,19	
CEA067	MRY	KSBG18-10DISPEN	ASMENIS TAPEŠU NAZIM	18MM (10 GAB)	PAK	3,47	
CDJ140	MRY		TAPEŠU NAZIS	18MM	GAB	8,46	
CDJ142	MRY		TAPEŠU NAZIS	18MM	GAB	9,09	
CDJ143	MRY		ASMENIS TAPEŠU NAZIM	18MM (10 GAB)	PAK	4,55	
ABS393		7013422	BI-METĀLA DOBUMURBJU KOMPLEKTS 25; 32; 35; 51; 54; 76; 92; 114mm	3834-SET86 BAHCO 25 - 114MM	GAB	P	
ASQ667	MRY		DOBUMURBIS	3830-16-C BAHCO 16MM	GAB	8,31	
ASQ668	MRY		DOBUMURBIS	3830-17-C BAHCO 17MM	GAB	8,31	
ASQ669	MRY		DOBUMURBIS	3830-20-C BAHCO 20MM	GAB	8,31	
ASQ670	MRY		DOBUMURBIS	3830-22-C BAHCO 22MM	GAB	8,31	
ASQ671	MRY		DOBUMURBIS	3830-25-C BAHCO 25MM	GAB	8,79	
ASQ672	MRY		DOBUMURBIS	3830-29-C BAHCO 29MM	GAB	9,38	
ASQ673	MRY		DOBUMURBIS	3830-32-C BAHCO 32MM	GAB	9,38	
ASQ674	MRY		DOBUMURBIS	3830-35-C BAHCO 35MM	GAB	10,42	
ASQ675	MRY		DOBUMURBIS	3830-40-C BAHCO 40MM	GAB	10,42	
ASQ676	MRY		DOBUMURBIS	3830-43-C BAHCO 43MM	GAB	10,42	
ASQ677	MRY		DOBUMURBIS	3830-48-C BAHCO 48MM	GAB	12,08	
ASQ678	MRY		DOBUMURBIS	3830-50-C BAHCO 50MM	GAB	12,08	
ASQ679	MRY		DOBUMURBIS	3830-54-C BAHCO 54MM	GAB	14,66	
ASQ680	MRY		DOBUMURBIS	3830-60-C BAHCO 60MM	GAB	14,66	
ASQ681	MRY		DOBUMURBIS	3830-64-C BAHCO 64MM	GAB	16,18	
CDJ141	MRY		DOBUMURBIS	3830-68-C BAHCO 68MM	GAB	16,18	
ASQ682	MRY		DOBUMURBIS	3830-70-C BAHCO 70MM	GAB	16,18	
ASQ683	MRY		DOBUMURBIS	3830-76-C BAHCO 76MM	GAB	17,99	
ASQ684	MRY		DOBUMURBIS	3830-89-C BAHCO 89MM	GAB	17,99	
ASQ663	MRY		DOBUMURBIS	3830-111-C BAHCO 111MM	GAB	29,39	
ASQ664	MRY		DOBUMURBIS	3830-114-C BAHCO 114MM	GAB	32,66	
CDJ139	MRY		DOBUMURBIS	3830-127-C BAHCO 127MM	GAB	29,92	
ASQ665	MRY		DOBUMURBIS	3830-140-C BAHCO 140MM	GAB	35,15	
ASQ666	MRY		DOBUMURBIS	3830-168 BAHCO 168MM	GAB	51,63	





























SAP KODI	ATL	LVI KODI	PREČU GRUPAS / PRODUKTA NOSAUKUMS	IZMĒRS	MĒRV.	CENA EUR BEZ PVN	
MRY , ROKAS INSTRUMENTI							
ASQ685	MRY		DOBUMURBJU PATRONA	3834-ARBR-11152QC-C 32 - 210MM	GAB	17,81	
ASQ687	MRY		DOBUMURBJU PATRONA , SDS	3834-ARBR-SD152QC SDS 32 - 210MM	GAB	21,05	
ASQ686	MRY		DOBUMURBJU TURĒTĀJS	3834-ARBR-1130-C 14 - 30MM	GAB	11,52	
ASQ688	MRY		DOBUMURBJU TURĒTĀJS , SDS	3834-ARBR-SD30 SDS 14 - 30MM	GAB	11,69	
ASQ689	MRY		CENTRĒJOŠAIS URBIS	3834-DRL 6,35 / 81MM	GAB	4,52	
ASQ690	MRY		CENTRĒJOŠAIS URBIS	3834-DRL-CT 6,35 / 84 MM	GAB	5,71	
AAS918		7013413	BI-METĀLA DOBUMURBJU KOMPLEKTS	1249 22 - 64MM 81495	KPL	P	
AFY962	MRW	7013414	KOMB. DOBUMURBJU KOMPLEKTS	1251 26991	KPL	P	
AAW695		7013154	DOBUMURBIS 19 MM	52770 M19	GAB	P	
AAW698	MRW	7013157	DOBUMURBIS 22 MM	52775 M22	GAB	P	
AAW702		7013161	DOBUMURBIS 29 MM	52800 M29	GAB	P	
AAW706		7013165	DOBUMURBIS 35 MM	52820 M35	GAB	P	
AAW708		7013167	DOBUMURBIS 38 MM	52830 M38	GAB	P	
AAW712		7013171	DOBUMURBIS 44 MM	52850 M44	GAB	P	
AAW714		7013173	DOBUMURBIS 48 MM	52860 M48	GAB	P	
AAW715		7013174	DOBUMURBIS 51 MM	52865 M51	GAB	P	
AAW721		7013180	DOBUMURBIS 64 MM	52895 M64	GAB	P	
AAW734	MRW	7013193	DOBUMURBIS 102 MM	52960 M102	GAB	16,52	I
AAW738	MRW	7013197	DOBUMURBIS 114 MM	52980 M114	GAB	32,42	I
AAW745		7013208	CENTR. URBIS R2	53075 R2S M32-M152	GAB	P	
AAW744		7013206	CENTR. URBIS R5	16286 R5 M14-M30	GAB	P	
AFY922		7011520L	ATSPERGREDZENS	RIDGID 39172	GAB	P	
AFY924	MRW	7011521L	ATSPERGREDZENS HSG	RIDGID 38830	GAB	P	
AAS861		7011563	VĪTŅGRIEŽU GALVA KON. VĪTNEI	11-R 3/8" BSPT 65560	GAB	P	
AAS862		7011564	VĪTŅGRIEŽU GALVA KON. VĪTNEI	11-R 1/2" BSPT 65565	GAB	P	
AAS863		7011565	VĪTŅGRIEŽU GALVA KON. VĪTNEI	11-R 3/4" BSPT 65570	GAB	P	
AAS864		7011566	VĪTŅGRIEŽU GALVA KON. VĪTNEI	11-R 1" BSPT 65575	GAB	P	
AAS865		7011567	VĪTŅGRIEŽU GALVA KON. VĪTNEI	11-R 1 1/4" BSPT 65580	GAB	P	
AAS866		7011568	VĪTŅGRIEŽU GALVA KON. VĪTNEI	11-R 1 1/2" BSPT 12553	GAB	P	
AAS867		7011569	VĪTŅGRIEŽU GALVA KON. VĪTNEI	11-R 2" BSPT 12558	GAB	P	
			BSPT - British Standart Pipe Taper				
AAL963		7011644	ASMEŅU KOMPLEKTS 11-R	1/2" 66125	KPL	P	
AAL964		7011645	ASMEŅU KOMPLEKTS 11-R	3/4" 66130	KPL	P	
AAL965		7011646	ASMEŅU KOMPLEKTS 11-R	1" 66135	KPL	P	
AA0487		7011647	ASMEŅU KOMPLEKTS 11-R	1 1/4" 66140	KPL	P	
AAS870		7011655	ASMEŅU KOMPLEKTS R-200	3/4 38697	KPL	P	
AAT607		7012150	STATNIS VĪTŅGRIEZIM 300 C UN 1233	250 58077	GAB	P	
			TRĪSKĀJIS	14031 RIDGID	GAB	P	
AAM010	MRW	7012294	EĻĻA VĪTŅU GRIEŠANAI, MINERĀLEĻĻA	5L 11931	GAB	48,52	
AAM058	MRW	7012298	AEROSOLS , MINERĀLEĻĻA	600ml SPRAY 15681	GAB	13,05	
HBT318	NEA	116x01	REMS CAURUĻU KNAIBLES	W240/S1/S11/2"	GAB	117,12	



































SAP KODI	ATL	LVI KODI	PREČU GRUPAS / PRODUKTA NOSAUKUMS	IZMĒRS	MĒRV.	CENA EUR BEZ PVN	
MRY , ROKAS INSTRUMENTI							
HBT319	NEA	116X02	REMS CAURUĻU KNAIBLES	S1/S11/2/2"	GAB	172,33	
AA0563	MRY	7010531	UNIVERSĀLĀ CAURUĻATSLĒGA	140 3/4" BAHCO (33MM)	GAB	47,93	
AA0546	MRY	7010532	UNIVERSĀLĀ CAURUĻATSLĒGA	141 1" BAHCO (45MM)	GAB	53,96	
AA0596	MRY	7010533	UNIVERSĀLĀ CAURUĻATSLĒGA	142 11/2" BAHCO (65MM)	GAB	72,56	
AA0594	MRY	7010534	UNIVERSĀLĀ CAURUĻATSLĒGA	143 21/2" BAHCO (90MM)	GAB	118,47	
AA0593	MRY	7010535	UNIVERSĀLĀ CAURUĻATSLĒGA	144 31/2" BAHCO (110MM)	GAB	197,37	
ASQ639	MRY		KOMBINĒTĀ CAURUĻATSLĒGA	341 BAHCO 230MM	GAB	45,55	
ASQ640	MRY		KOMBINĒTĀ CAURUĻATSLĒGA	342 BAHCO 330MM	GAB	P	
ASQ641	MRY		KOMBINĒTĀ CAURUĻATSLĒGA	343 BAHCO 420MM	GAB	68,91	
			CAURUĻATSLĒGA	1140 18371 RIDGID 3/4" (27MM)	GAB	P	
AAS831		7010522	CAURUĻATSLĒGA	1141 18381 RIDGID 1" (34MM)	GAB	P	
AAS832		7010523	CAURUĻATSLĒGA	1142 18391 RIDGID 11/2" (48MM)	GAB	P	
AAS833	MRW	7010524	CAURUĻATSLĒGA	1143 18401 RIDGID 21/2" (76MM)	GAB	P	
			CAURUĻATSLĒGA	1144 18401 RIDGID 31/2" (89MM)	GAB	P	
AFU073		7010606	CAURUĻU KNAIBLES, S-VEIDA ŽOKLIS	1/2" 35MM 19261 RIDGID	GAB	P	
AAS834		7010607	CAURUĻU KNAIBLES, S-VEIDA ŽOKLIS	1" 42MM 19271 RIDGID	GAB	P	
			CAURUĻU KNAIBLES, S-VEIDA ŽOKLIS	11/2" 60MM 19281 RIDGID	GAB	P	
			CAURUĻU KNAIBLES, S-VEIDA ŽOKLIS	2" 70MM 19291 RIDGID	GAB	P	
			CAURUĻU KNAIBLES, S-VEIDA ŽOKLIS	3" 120MM 19301 RIDGID	GAB	P	
AAS838		7022342	ŪDENS SŪKŅU KNAIBLES	MULTIFIX-175 34MM 18681		P	
			ŪDENS SŪKŅU KNAIBLES	11/4" (43MM) 18691 RIDGID	GAB	P	
			ŪDENS SŪKŅU KNAIBLES	11/2" (48MM) 18701 RIDGID	GAB	P	
ADJ921	MRY	7022371	ŪDENS SŪKŅU KNAIBLES	250MM KNIPEX COBRA 8701250S	GAB	31,33	
ADJ922	MRY	7022372	ŪDENS SŪKŅU KNAIBLES	300MM KNIPEX COBRA 8701300S	GAB	42,36	
AJK116		7022377	SANTEHNIĶU KNAIBLES	L125MM 27MM KNIPEX COBRA 8701125SB	GAB	P	
ADJ920		7022370	SANTEHNIĶU KNAIBLES	L180MM 36MM KNIPEX COBRA 8701180SB	GAB	P	
ADJ921	MRY	7022371	SANTEHNIĶU KNAIBLES	L250MM 46MM KNIPEX COBRA 8701250SB	GAB	31,33	
ADJ922	MRY	7022372	SANTEHNIĶU KNAIBLES	L300MM 60MM KNIPEX COBRA 8701300SB	GAB	42,36	
ADJ923		7022373	SANTEHNIĶU KNAIBLES	L400MM 52MM KNIPEX COBRA 8701400SB	GAB	P	
AAS846		7010863	CAURUĻATSLĒGA AR KĒDI	C-18 21/2" 31320	GAB	P	
AAS847		7010864	CAURUĻATSLĒGA AR KĒDI	C-24 3" 31325	GAB	P	
ALQ955	MRY	7022504	PLAKANKNAIBLES	ONNLIN 46 - 200	GAB	19,41	
AFE479	NEA	6210052	PLAKANKNAIBLES	165MM DIN5746 210052 HAUPA	GAB	16,10	
AFE480	NEA	6210053	PLAKANKNAIBLES	185MM DIN5746 210053 HAUPA	GAB	17,06	
AFE481	NEA	6210054	PLAKANKNAIBLES	205MM DIN5746 210054 HAUPA	GAB	16,61	
ALQ954	MRY	7022883	SĀNKNAIBLES	ONNLINEN 25 - 160	GAB	15,22	
AFU812	NEA	6407508	ASKNAIBLES	160 MM 210068 HAUPA	GAB	16,89	
AFU814	NEA	6407512	ASKNAIBLES	175MM, Ø 2,6MM 210157 HAUPA	GAB	22,27	
ASQ708	MRY		STELLATSLĒGA	L=208MM , 0-28MM 9071P BAHCO	GAB	P	
ASQ709	MRY		STELLATSLĒGA	L=257MM , 0-33MM 9072P BAHCO	GAB	49,50	
ASQ710	MRY		STELLATSLĒGA	L=308MM , 0-35MM 90731P BAHCO	GAB	P	
ATA073	MRY		STELLATSLĒGA, 170MM	PLĀNI ŽOKĻI - 4,5MM	GAB	36,26	

SAP KODI	ATL	LVI KODI	PREČU GRUPAS / PRODUKTA NOSAUKUMS	IZMĒRS	MĒRV.	CENA EUR BEZ PVN	
MRY , ROKAS INSTRUMENTI							
AFY904		7010957L	STELLATSLĒGA	760 30MM 86912	GAB	P	
AAP600		7020862	STELLATSLĒGA	20MM 8070IP BAHCO	GAB	P	
AAN024		7020863	STELLATSLĒGA	27MM 8071IP BAHCO	GAB	P	
ACT117		7020871	STELLATSLĒGA	32MM 9029 BAHCO ERGO	GAB	P	
ABS394		7020873	STELLATSLĒGA	38MM 9031 BAHCO ERGO	GAB	P	
ASQ445	NEA		UZGRIEŽŅU ATSLĒGA, DIVPUSĒJA	6-7 mm 110090	GAB	P	
ASQ446	NEA		UZGRIEŽŅU ATSLĒGA, DIVPUSĒJA	8-9 mm 110092	GAB	P	
ASQ447	NEA		UZGRIEŽŅU ATSLĒGA, DIVPUSĒJA	10-11 mm 110094	GAB	P	
ASQ448			UZGRIEŽŅU ATSLĒGA, DIVPUSĒJA	12-13 mm 110096	GAB	P	
ASQ449			UZGRIEŽŅU ATSLĒGA, DIVPUSĒJA	14-15 mm 110100	GAB	P	
ASQ450			UZGRIEŽŅU ATSLĒGA, DIVPUSĒJA	16-17 mm 110104	GAB	P	
ASQ451	NEA		UZGRIEŽŅU ATSLĒGA, DIVPUSĒJA	18-19 mm 110108	GAB	5,55	
ASQ452			UZGRIEŽŅU ATSLĒGA, DIVPUSĒJA	21-23 mm 110112	GAB	P	
ASQ453			UZGRIEŽŅU ATSLĒGA, DIVPUSĒJA	24-26 mm 110114	GAB	P	
ASQ697	MRY		ZVAIGZNES TIPA ATSLĒGA 12ST.	BAHCO 8-9MM	GAB	11,07	
ASQ692	MRY		ZVAIGZNES TIPA ATSLĒGA 12ST.	BAHCO 10-11MM	GAB	12,27	
ASQ693	MRY		ZVAIGZNES TIPA ATSLĒGA 12ST.	BAHCO 12-13MM	GAB	13,38	
ASQ694	MRY		ZVAIGZNES TIPA ATSLĒGA 12ST.	BAHCO 14-15MM	GAB	14,69	
ASQ695	MRY		ZVAIGZNES TIPA ATSLĒGA 12ST.	BAHCO 17-19MM	GAB	16,40	
ASQ696	MRY		ZVAIGZNES TIPA ATSLĒGA 12ST.	BAHCO 20-22MM	GAB	18,96	
ASQ454			UZGRIEŽŅU ATSLĒGA, DIVP.,12ST.	8-9 mm	GAB	P	
ASQ455			UZGRIEŽŅU ATSLĒGA, DIVP.,12ST.	10-11 mm	GAB	P	
ASQ456	NEA		UZGRIEŽŅU ATSLĒGA, DIVP.,12ST.	12-13 mm	GAB	4,22	
ASQ457			UZGRIEŽŅU ATSLĒGA, DIVP.,12ST.	14-15 mm	GAB	P	
ASQ458	NEA		UZGRIEŽŅU ATSLĒGA, DIVP.,12ST.	16-17 mm	GAB	5,24	
ASQ459			UZGRIEŽŅU ATSLĒGA, DIVP.,12ST.	18-19 mm	GAB	P	
ABU451	MRY	7020360	KOMBINĒTĀ ATSLĒGA AR SPRŪDMEHĀNISMU	1RM-10 BAHCO	GAB	20,22	
ABU453	MRY	7020362	KOMBINĒTĀ ATSLĒGA AR SPRŪDMEHĀNISMU	1RM-12 BAHCO	GAB	23,03	
ABU454	MRY	7020363	KOMBINĒTĀ ATSLĒGA AR SPRŪDMEHĀNISMU	1RM-13 BAHCO	GAB	23,88	
ABU455	MRY	7020364	KOMBINĒTĀ ATSLĒGA AR SPRŪDMEHĀNISMU	1RM-14 BAHCO	GAB	24,90	
ABU458	MRY	7020367	KOMBINĒTĀ ATSLĒGA AR SPRŪDMEHĀNISMU	1RM-17 BAHCO	GAB	28,19	
ABU460	MRY	7020369	KOMBINĒTĀ ATSLĒGA AR SPRŪDMEHĀNISMU	1RM-19 BAHCO	GAB	30,72	
AFE991	NEA	6110184	KOMBINĒTĀ ATSLĒGA	8MM 11084 HAUPA	GAB	1,87	
AFE992	NEA		KOMBINĒTĀ ATSLĒGA	10MM 11088 HAUPA	GAB	2,12	
AFU811	NEA	6407441	KOMBINĒTĀ ATSLĒGA	13MM 11094 HAUPA	GAB	2,75	
AFE996	NEA	6110196	KOMBINĒTĀ ATSLĒGA	14MM 11096 HAUPA	GAB	2,48	
AFE999	NEA	6110202	KOMBINĒTĀ ATSLĒGA	17MM 11098 HAUPA	GAB	3,64	
AAP620		7020218	SEŠKANTATSLĒGU / ZVAIGZNIŠU KOMPLEKTS	8 - 19MM 1952M/12S BAHCO	KPL	P	
			8; 9; 10; 11; 12; 13; 14; 15; 16; 17; 18; 19mm				
AOF368	MRY		ATSLĒGU KOMPLEKTS	ONNLINE 8,9,10,11,12,13,14,15,16,17,18,19,22,24MM	KPL	39,32	
ATA072	MRY		GREZZENVEIDA ATSLĒGU KOMPLEKTS	8X9-10X11,12X13-14X15,16X17-18X19MM	KPL	P	
ASQ706	MRY		MUCIŅA	3/8",HEX 8MM 7400SM-8 BAHCO	GAB	6,45	
ASQ699	MRY		MUCIŅA	3/8",HEX 10MM 7400SM-10 BAHCO	GAB	6,45	
ASQ700	MRY		MUCIŅA	3/8",HEX 12MM 7400SM-12 BAHCO	GAB	6,45	
ASQ701	MRY		MUCIŅA	3/8",HEX 13MM 7400SM-13 BAHCO	GAB	6,45	

SAP KODI	ATL	LVI KODI	PREČU GRUPAS / PRODUKTA NOSAUKUMS	IZMĒRS	MĒRV.	CENA EUR BEZ PVN		
MRY , ROKAS INSTRUMENTI								
ASQ702	MRY		MUCIŅA	3/8",HEX 14MM 7400SM-14 BAHCO	GAB	7,29		
ASQ703	MRY		MUCIŅA	3/8",HEX 17MM 7400SM-17 BAHCO	GAB	8,47		
ASQ704	MRY		MUCIŅA	3/8",HEX 19MM 7400SM-19 BAHCO	GAB	8,47		
ASQ705	MRY		MUCIŅA	3/8",HEX 22MM 7400SM-22 BAHCO	GAB	8,47		
ASQ718	MRY		MUCIŅA	3/8",DOUBLE HEX 8MM A7400DM-8	GAB	9,47		
ASQ711	MRY		MUCIŅA	3/8",DOUBLE HEX 10MM A7400DM-10	GAB	9,95		
ASQ712	MRY		MUCIŅA	3/8",DOUBLE HEX 12MM A7400DM-12	GAB	9,95		
ASQ713	MRY		MUCIŅA	3/8",DOUBLE HEX 13MM A7400DM-13	GAB	9,95		
ASQ714	MRY		MUCIŅA	3/8",DOUBLE HEX 14MM A7400DM-14	GAB	9,95		
ASQ715	MRY		MUCIŅA	3/8",DOUBLE HEX 17MM A7400DM-17	GAB	10,07		
ASQ716	MRY		MUCIŅA	3/8",DOUBLE HEX 19MM A7400DM-19	GAB	10,07		
ASQ717	MRY		MUCIŅA	3/8",DOUBLE HEX 22MM A7400DM-22	GAB	10,19		
ANZ716	MRY		SPRŪDRATA MUCIŅSTIENIS	3/8" ONNLINE	GAB	8,23	I	
ASQ707	MRY		SPRŪDRATA MUCIŅSTIENIS	3/8" 7750RN BAHCO	GAB	59,81		
ASQ642	MRY		T-ČETRKRANTIS, SLĪDOŠS	7754 BAHCO 3/8"	GAB	24,60		
ASQ643	MRY		MUCIŅSTIENIS, REGULĒJAMS	7758 BAHCO 3/8"	GAB	42,24		
ASQ720	MRY		PAGARINĀJUMS MUCIŅĀM	3/8" 75MM SBS760 BAHCO	GAB	9,31		
ASQ721	MRY		PAGARINĀJUMS MUCIŅĀM	3/8" 250MM SBS762 BAHCO	GAB	12,31		
ACP617	MRY	7031041	INSTRUMENTU KOMPLEKTS Muciņu kpl. 4 - 14mm parastās un pagarinātās Skrūvgriežņu uzgaļu kpl. 21gab. 50mm un 100mm musciņu pagarinātāji , T-rokturis , kardānpāreja , sprūdrata atslēga	INSTR.KPL. 1/4" 52-VIENĪBAS	KPL	51,44		
ACP618	MRY	7031042	INSTRUMENTU KOMPLEKTS Muciņu kpl. 8 - 32mm 125mm un 250mm musciņu pagarinātāji , kardānpāreja , sprūdrata atslēga	INSTR.KPL. 1/2" 32-VIENĪBAS	KPL	64,02		
AHA339		7031010	INSTRUMENTU KOMPLEKTS 1/4" seškanšu muciņas 5,5 , 6 , 7 , 8 , 9 , 10 , 11 , 12 , 13 , 15 mm 1/4" pagarinātāji 50mm un 100mm 1/4" slīdošais T-veida rokturis 1/4" kardāna šarnīrs 1/4" reversīvais rokturis ar 60 zobiem ar soli 6' 1/2" seškanšu muciņas 10 , 11 , 12 , 13 , 14 , 15 16 , 17 19 , 21 , 24 mm + pagarinātāji 125mm un 250mm 1/2" kardāna šarnīrs 1/2" reversīvais rokturis ar 60 zobiem ar soli 6' seškantatslēgas 8 , 9 , 10 , 11 , 12 , 13 , 14 , 15 , 16 , 17 , 18 , 19 mm	S410 BAHCO 41- VIENĪBA	KPL	P		
ANI400			DINAMOMETRISKĀS ATSLĒGAS	1/4 [5-25Nm] 110607 HAUPA	GAB	P		
ANI401			DINAMOMETRISKĀS ATSLĒGAS	3/8 [21-119 Nm] 110608 HAUPA	GAB	P		
ANI402			DINAMOMETRISKĀS ATSLĒGAS	1/2 [42-210 Nm] 110609 HAUPA	GAB	P		
ANZ722	MRY	6100640	TORX ATSLĒGU KOMPLEKTS	T9,T10,T15,T20,T25,T27,T30,T40 ONNLINE	GAB	2,78		
ANZ723	MRY	6100640	SEŠKANTATSLĒGU KOMPLEKTS	1,5 , 2 , 2,5 , 3 , 4 , 5 , 6 , 8 ONNLINE	GAB	2,56		
ANZ721	MRY		SEŠKANTATSLĒGU KOMPLEKTS	1,5 - 2 - 2,5 - 3 - 4 - 5 - 6 - 8 - 10 ONNLINE	GAB	7,41		

SAP KODI	ATL	LVI KODI	PREČU GRUPAS / PRODUKTA NOSAUKUMS	IZMĒRS	MĒRV.	CENA EUR BEZ PVN		
MRY , ROKAS INSTRUMENTI								
AFE435	NEA	6100640	SEŠKANTATSĒĻU KOMPLEKTS	2-10MM 8 GAB. 100640 HAUPA	GAB	5,65		
ATA074	MRY		SKRŪVGRIEZIS UZGAĻIEM	AR 6 UZGAĻIEM, PH/PZ/PLAKANS	GAB	30,33		
ASQ644	MRY		SKRŪVGRIEZIS , PLAKANS	190.040.075 BAHCO 4,0 X 75	GAB	4,34		
ASQ645	MRY		SKRŪVGRIEZIS , PLAKANS	190.055.100 BAHCO 5,5 X 100	GAB	5,57		
ASQ646	MRY		SKRŪVGRIEZIS , PLAKANS	190.065.125 BAHCO 6,5 X 125	GAB	7,02		
ASQ647	MRY		SKRŪVGRIEZIS , PLAKANS	190.080.150 BAHCO 8,0 X 150	GAB	8,74		
ASQ648	MRY		SKRŪVGRIEZIS , PLAKANS	190.100.200 BAHCO 10 X 200	GAB	11,79		
ASQ649	MRY		SKRŪVGRIEZIS , PH	192.000.075 BAHCO 0 X 75	GAB	4,31	P	
ASQ650	MRY		SKRŪVGRIEZIS , PH	192.001.100 BAHCO 1 X 100	GAB	5,28		
ASQ651	MRY		SKRŪVGRIEZIS , PH	192.002.125 BAHCO 2 X 125	GAB	6,60		
ASQ652	MRY		SKRŪVGRIEZIS , PH	192.003.150 BAHCO 3 X 150	GAB	10,12		
ASQ653	MRY		SKRŪVGRIEZIS , PZ	193.000.075 BAHCO 0 X 75	GAB	5,12		
ASQ654	MRY		SKRŪVGRIEZIS , PZ	193.001.100 BAHCO 1 X 100	GAB	5,76		P
ASQ655	MRY		SKRŪVGRIEZIS , PZ	193.002.125 BAHCO 2 X 125	GAB	7,02		
ASQ656	MRY		SKRŪVGRIEZIS , PZ	193.003.150 BAHCO 3 X 150	GAB	10,67		
ASQ698	MRY		MAGNET.SKRŪVGRIEZIS UZGAĻIEM,1/4"	705.1/4.125 BAHCO 0 X 75	GAB	10,55		
ANC816		7021322	SKRŪVGRIEZIS AR LOKANU PIEVADU	6 X 167 WERA	KPL		P	
ANC817		7021323	SKRŪVGRIEZIS AR LOKANU PIEVADU	7 X 167 WERA	KPL		P	
ANC818		7021324	SKRŪVGRIEZIS AR LOKANU PIEVADU	8 X 167 WERA	KPL		P	
ASQ438	NEA		MAGNĒT.TURĒTĀJS	1/4" 60mm 102134	GAB	3,00		
ASQ439	NEA		SKRŪVUZGALIS	PH 1 102152 10GAB	PAK	3,89		
ASQ440	NEA		SKRŪVUZGALIS	PH 2 102154 10GAB	PAK	3,89		
ANZ724	MRY		SKRŪVGRIEŽŅU UZGAĻU KOMPLEKTS	ONNLINE	GAB	12,29		
			1" S2 uzgaļi : SLOT(8) 3X2 , 4,5X2 , 5,5 X2 6,5X2 ; PH(11) 0x2 , 1x2 , 2x5 , 3x2					
			PZ(11) 0x2 , 1x2 , 2x5 , 3x2 ; TORX(10) t8 , 9 , 10 , 15 , 20 , 25 , 27 , 30 , 35 , 40					
			TORX TAMPER (7) 10 , 15 20 , 25 , 27 , 30 , 40 HEX(12) 1/16 , 3/32 , 1/8 , 5/32 , 3/16 , 7/32 , 2 , 3 , 4 , 5 , 6 , 8					
ACP620	MSO	7034589	SKRŪVGRIEŽŅU UZGAĻU KOMPLEKTS	42-VIENĪBAS	KPL	16,77		
AFZ344	NEA	6407154L	SKRŪVGRIEŽŅU UZGAĻU KOMPLEKTS	BIT BOX (17 VIENĪBAS) 102210 HAUPA	GAB	7,78		
			• PH: 1, PH 2, PH 3					
			• PZ: 1, PZ 2, PZ3					
			• Tx: 10, T 15, T 20, T 25					
			• zvaigznīte: 4.0 (0.5), 5.0 (0.8), 5.0 (1.0), 6.0 (1.0)					
			• seškantis: 4.0, 5.0, 6.0					
			• Magnetisks turētājs 60 mm					
ANK236	NEA	104020	SKRŪVGRIEŽŅU UZGAĻU KOMPLEKTS	FLEXBAG 104020 HAUPA	GAB	55,21		
			1/4" 50 mm Power bits Tx: T5, T6 ; Tx-S: T7, T8, T9, T10, T15, T20, T25, T30, T40 ; Hex (hole): H2, H2.5, H3, H4, H5, H6					
			1/4" 50 mm Power bits PH: 0, 1, 2, 3 ; PZ: 0, 1, 2, 3 ; slot: 3, 4, 5, 6, 7, 8 ; Robertson: 0, 1, 2, 3 ; Tri-Wing: 1, 2, 3					
			1/4" 50 mm Power bits PZ/FL 1 & 2					
			Above bits are in reduced shank except T40, H6, flat: 6, 7, 8 in full hex shank					
			2 pcs. Adapters: 1/4" 50 mm, 1/4" 80 mm , 8 pcs. sockets: 5, 5.5, 6, 7, 8, 10, 12, 13					
			1 pc of Flex ratcheting driver					

SAP KODI	ATL	LVI KODI	PREČU GRUPAS / PRODUKTA NOSAUKUMS	IZMĒRS	MĒRV.	CENA EUR BEZ PVN		
MRY , ROKAS INSTRUMENTI								
ANZ727	MRY		MAGNĒTISKS TRAUKS	D150MM ONNLINE	GAB	2,92		
AOF384	MRY		LĪMENRĀDIS , MAGNĒTISKS	230MM ONNLINE	GAB	10,10	I	
AAM001		7025115	AL. MAGNĒT. LĪMENRĀDIS	395 23CM 87097 RIDGID	GAB		P	
ABQ101		7025216	MAGNĒT. LĪMENRĀDIS CAURUĻVADAM	329 27691	GAB		P	
AJA299		7025153	AL. MAGNĒT. LĪMENRĀDIS	400MM 466 BAHCO	GAB		P	
AJA156		7025154	AL. MAGNĒT. LĪMENRĀDIS	600MM 466 BAHCO	GAB		P	
AJA299		7025153	AL. MAGNĒT. LĪMENRĀDIS	230MM 426TOR9 BAHCO	GAB		P	
AIV661	MRY	7024443	MĒRLENTE , ONNLINE	5M	GAB	3,29		
AAT995		7024513	MĒRLENTE	3M	GAB		P	
AAT997	MRY	7024517	MĒRLENTE	8M	GAB	6,46		
ATA066	MRY		MĒRLENTE	3M	GAB	3,65		
ATA067	MRY		MĒRLENTE	5M	GAB	5,73		
ATA068	MRY		MĒRLENTE	3M, MAGNĒTISKA	GAB	9,29		
ATA069	MRY		MĒRLENTE	5M, MAGNĒTISKA	GAB	17,84		
ATA070	MRY		MĒRLENTE	8M, MAGNĒTISKA	GAB	27,17		
AJK397	MRY		MĒRLENTE, NERŪSĒJOŠA	5M, MAGNĒTISKA	GAB	23,72		
ATA071	MRY		MĒRLENTE, NERŪSĒJOŠA	8M, MAGNĒTISKA	GAB	29,33		
AOF385	MRY		ALUMĪNIJA LINEĀLS	600MM ONNLINE	GAB	2,29		
ANZ710	MRY		LEŅĶIS	250MM ONNLINE	GAB	6,98		
AOF378	MRY		ĀMURS	200g ONNLINE	GAB	3,75		
AOF377	MRY		ĀMURS , LODVEIDA	335MM ONNLINE	GAB	3,92		
ASQ441	NEA		ĀMURS AR PULĒTU ROKTURI	300g 180184	GAB	6,61		
ASQ442	NEA		ĀMURS AR PULĒTU ROKTURI	500g 180188	GAB	8,15		
AA0899		7036014	ĀMURS	480-14 BAHCO 400G	GAB		P	
AA0898		7036212	ĀMURS	479-12 BAHCO 340G	GAB		P	
AA0897		7036409	ĀMURS	428-16 BAHCO 450G	GAB		P	
AAB651		7098231	ĀMURS	429-8 BAHCO 400G	GAB		P	
ASQ443	NEA		VESERIS	1000g. 180300	GAB	10,04		
ASQ444	NEA		VESERIS	1250g. 180302	GAB	12,42		
AA0896		7036508	ĀMURS	484-1500 BAHCO 1500G	GAB		P	
AOF382	MRY		LAUZNIS	600MM ONNLINE	GAB	5,25		
AOF381	MRY		LAUZNIS	900MM 30' ONNLINE	GAB	14,95		
AOF383	MRY		BETONA KALTS	L305MM ONNLINE	GAB	8,62		
ANZ711	MRY		KALTS	16X300MM ONNLINE	GAB	6,92		
ANZ728	MRY		LAUZNIS	13" ONNLINE	GAB	4,06		







SAP KODI	ATL	LVI KODI	PREČU GRUPAS / PRODUKTA NOSAUKUMS	IZMĒRS	MĒRV.	CENA EUR BEZ PVN	
MRY , ROKAS INSTRUMENTI							
AOF372	MRY		VĪLE , RUPJĀ	325MM ONNLINE	GAB	4,22	
AOF369	MRY		VĪLE , PUSAPAĻĀ SMALKĀ	310MM ONNLINE	GAB	5,00	
AOF371	MRY		VĪLE , APAĻĀ VIDĒJA	310MM ONNLINE	GAB	3,54	
AOF375	MRY		LĪMSPIEDES	475MM	GAB	18,67	
ALX809	MN1	E164022	METĀLA DETEKTORS	OPAL	GAB	8,41	
AAP693	MRY	7098703	STIPRINĀŠANAS JOSTA AR ZOBRATU	5M 400KG	GAB	7,25	
ABE095		7098704	STIPRINĀŠANAS JOSTA AR ZOBRATU	5M 1000KG	GAB	P	
AAP690		7098700	STIPRINĀŠANAS JOSTA AR ZOBRATU	CL25U 1M	GAB	P	
AAP691		7098701	STIPRINĀŠANAS JOSTA AR ZOBRATU	CL25U 3M	GAB	P	
ABP806	MRY	7098201	ONNINEN MARĶIERIS	MELNS	GAB	3,60	
ABP807	MRY	7098202	ONNINEN MARĶIERIS	ZILS	GAB	3,60	
AIS356	NEA	1600089	ONNINEN MARĶIERIS , DIVPUSĒJS	MELNS	GAB	0,77	
AIW064		1600090	ONNINEN MARĶIERIS , DIVPUSĒJS	SARKANS	GAB	P	
AIR655	NEA	1600091	ONNINEN MARĶIERIS , DIVPUSĒJS	ZILS	GAB	0,77	
AML234	NEA		MARĶIERIS	MELNS CRC	GAB	2,93	
AML235	NEA		MARĶIERIS	ZILS CRC	GAB	2,93	
AML236	NEA		MARĶIERIS	ZELTA CRC	GAB	2,93	
AML237	NEA		MARĶIERIS	ZAĻŠ CRC	GAB	2,93	
AML238	NEA		MARĶIERIS	ORANŽS CRC	GAB	2,93	
AML239	NEA		MARĶIERIS	SARKANS CRC	GAB	2,93	
AML241	NEA		MARĶIERIS	BALTS CRC	GAB	2,93	
AML242	NEA		MARĶIERIS	DZELTENS CRC	GAB	2,93	
AML249			CIETAIS MARĶIERIS	BALTS CRC	GAB	2,40	
AML250	NEA		CIETAIS MARĶIERIS	DZELTENS CRC	GAB	2,40	
AAN529	NEA	1370895	MARĶIERIS	MELNS	GAB	1,70	
ABP809	MRY	7098200	ZĪMULIS	12 GABALI IEPAKOJUMĀ	GAB	7,64	
ALM864	NEG	6735402	INFRASARKANAIS TERMOMETRS	DT-8863 -50...+800°C	GAB	P	
AJK400	MRY	7038890	INSTRUMENTU KASTE	ONNLINE TBC 129B	GAB	22,29	
CCG302	MRY		INSTRUMENTU SOMA	18" , AUDUMA AR ALUM ROKTURI	GAB	26,46	
CCG299	MRY		INSTRUMENTU KASTE	33x33x11cm	GAB	13,61	
CCG308	MRY		INSTRUMENTU KASTE	46x36x11cm	GAB	18,15	
CCG305	MRY		INSTRUMENTU KASTE	57x30x16,5cm	GAB	21,78	
CCG295	MRY		INSTRUMENTU KASTE	AR 3 ATVILKTNĒM	GAB	27,27	
CER481	MRY	695348	POLIPROPILĒNA MAISS	57 x 95 CM	GAB	0,43	

SAP KODI	ATL	LVI KODI	PREČU GRUPAS / PRODUKTA NOSAUKUMS	IZMĒRS	MĒRV.	CENA EUR BEZ PVN		
MRU , ELEKTRO INSTRUMENTI								
CCZ355	MRU	06019E6100	AKUMULATORA URBMAŠĪNA-SKRŪVGRIEZIS Elektroniskā dzinēja aizsardzība (EMP) aizsargā instrumenta dzinēju no pārslodzes Iebūvēta apgaismojošā mirdzdiode	GSR 18-2-Li+, 2x2Ah, 13mm, 63Nm	GAB	161,25		
CBZ223	MRU	0615990GU5	AKUMULATORA URBMAŠĪNA-SKRŪVGRIEZIS Jaunie CoolPack akumulatori nodrošina optimālu siltuma izstarošanu, kas ļauj pat par 100% palielināt to kalpošanas laiku Iebūvēta apgaismojošā mirdzdiode Spēcīgs instruments ar griezes momentu 67 Nm	GSR 18 V-Li, 2x4Ah, 13mm, 67Nm	GAB	250,84		
CCZ358	MRU	06019A8405	AKUMULATORA URBMAŠĪNA-SKRŪVGRIEZIS	GSR 1440 Li, 2x1.5Ah	GAB	105,69		
CEW961	MRU	06019F6000	AKUM. SKRŪVGR. (L-BOXX) 2x2.0Ah akumulatori Uzlādes ierīce, L-Boxx	GSR 12V-15 FC FULL SET	GAB	128,73		
CEW972	MRU	0615990H5F	AKUM.SKRŪVGR.+GWS 12V-76 Jauda 10,8 V Kapacitāte 2x2,0 Ah Apgrīzieni tukšgaitā 0-350/1300apgr. Min. Griezes moments 30/13 Nm	GSR 10,8-2-LI	GAB	232,93		
CCZ354	MRU	0615990H2F	AKUMULATORA TRIECIEN-URBMAŠĪNA	GSR 18 V-EC+GDX 18 V-EC, 2x4Ah	GAB	412,10		
CCZ359	MRU	601218101	TRIECIENURBJMAŠĪNA	GSB 1600, 701W, 13mm	GAB	71,67		
CCZ350	MRU	611254768	PERFORATORS Bezpakāpju griešanās ātruma regulēšana ļauj precīzi veikt ieurbšanu Nomaināma urbjpatrona ļauj ātri izmainīt darba veidu Griešanās virziena maiņa ļauj izbrīvēt iestrēgušos urbjus	GBH 2-26 DFR,SDS+,MAIN.PATRONA	GAB	179,54		
CCZ351	MRU	061125A403	PERFORATORS Bezpakāpju griešanās ātruma regulēšana ļauj precīzi veikt ieurbšanu Griešanās virziena maiņa ļauj izbrīvēt iestrēgušos urbjus Trieciendarbības izslēgšana, veidojot urbumus kokā un tēraudā	GBH 2-20 D, SDS PLUS, +4 PIED.	GAB	130,79		
CEW969	MRU	061126720A	PERFORATORS UN PIEDERUMI	GBH 2-28 DFV	GAB	202,02	P	
CCZ347	MRU	601388108	LEŅĶA SLĪPMAŠĪNA	GWS 7-125, 700w, 125mm	GAB	62,70		
CCZ345	MRU	060179G002	LEŅĶA SLĪPMAŠĪNA, KONST. EL. Elektroniska gaitas stabilizācija Rokturis ir nostiprināms instrumenta kreisajā un labajā pusē aizsardzība pret pārslodzi un ogleš sukā ar palielinātu nolietojamības laiku Pārnesuma galva ir pagriežama ar soli 90° Pakāpeniska palaišana un palaišanas strāvas ierobežošana	GWS 17-125 CI,1700w,125mm	GAB	152,29		
CCZ346	MRU	601821900	LEŅĶA SLĪPMAŠĪNA+DIM.DISKS	GWS 1000,1Kw,125mm	GAB	93,50		

SAP KODI	ATL	LVI KODI	PREČU GRUPAS / PRODUKTA NOSAUKUMS	IZMĒRS	MĒRV.	CENA EUR BEZ PVN	
MRU , ELEKTRO INSTRUMENTI							
GCB867	MRU	0601850M03	LENĶA SLĪPMAŠĪNA	GWS 20-230 JH,2Kw,230mm	GAB	120,04	
GCC081	MRU	060193A30B	LENĶA SLĪPMAŠĪNA Akumulatora spriegums 18 V Griešanās ātrums brīvgaitā 10.000 min.—1 Slīpēšanas/griešanas diska Ø 125 mm Svars ar akumulatoru 2,3 kg	GWS 18-125 V-LI (L-BOXX)	GAB	359,08	
CEW957	MRU	060158H000	FIGŪRZĀĢIS Darba gājienu biežums - 800-3100 Darba gājienu garums - 20mm Maksimālais zāģēšanas biežums: kokā - 80mm; alumīnijs - 20mm; tērauds - 10mm Zāģēšanas leņķa maiņa līdz 45°	GST 8000 E	GAB	89,58	
CCZ370	MRU	601623001	RIPZĀĢIS	GKS 190, 1400w, 190mm	GAB	107,51	
CCZ371	MRU	601944302	TEHNISKAIS FĒNS AR PIEDERUMIEM Gaisa padeves un temperatūras vērtības tiek regulētas ar soli 1/10 un parādītas uz šķidro kristālu displeja Rupjo netīrumu filtrs ir noņemams tīrīšanas laikā Aukstā gaisa režīms: sildelementu atdzesēšana notiek vienas minūtes laikā	GHG 660 LCD,	GAB	107,51	
CEW959	MRU	601081000	PROF. SIENAS SKANERIS Atklāšanas dziļums tēraudam, maks.120 mm Atklāšanas dziļums varam, maks.80 mm Maks. uzmeklēšanas dziļums 120 mm	GMS 120	GAB	141,54	
CBU657	MRU	601072900	LĀZERA TĀLMĒRS Spriegums 9 Maksimālā darbības distance 0,12m	GLM 40, 40m	GAB	89,58	
CFC284	MRU	601083101	TERMODETEKTORS	GTC 400 C 1x1,5AH L-BOXX	GAB	966,09	
MRU , ELEKTROINSTRUMENTU PIEDERUMI							
GDJ592	MRU	2608585906	URBJI METĀLAM	HSS-G 1,0mm, 2GAB.	GAB	3,12	 
GDJ593	MRU	2608585907	URBJI METĀLAM	HSS-G 1,5mm, 2GAB	GAB	2,32	
GDJ594	MRU	2608585908	URBJI METĀLAM	HSS-G 2,0mm, 2GAB	GAB	2,37	
GDJ595	MRU	2608585909	URBJI METĀLAM	HSS-G 2,5mm, 2GAB	GAB	2,51	
GDJ596	MRU	2608585911	URBJI METĀLAM	HSS-G 3,0mm, 2GAB	GAB	2,70	
GDJ597	MRU	2608585912	URBJI METĀLAM	HSS-G 3,2mm, 2GAB	GAB	2,97	
GDJ598	MRU	2608585913	URBJI METĀLAM	HSS-G 3,3mm, 2GAB.	GAB	2,97	
GDJ599	MRU	2608585914	URBJI METĀLAM	HSS-G 3,5mm, 2GAB.	GAB	3,36	
GDJ600	MRU	2608585916	URBJI METĀLAM	HSS-G 4,0mm, 2GAB	GAB	3,88	
GDJ602	MRU	2608585918	URBJI METĀLAM	HSS-G 4,2mm, 1GAB.	GAB	1,90	
GDJ603	MRU	2608585920	URBJI METĀLAM	HSS-G 4,5mm, 1GAB.	GAB	1,90	
CCZ362	MRU	2608585921	URBJI METĀLAM	HSS-G 4,8mm, 1GAB.	GAB	2,11	
GDJ604	MRU	2608585922	URBJI METĀLAM	HSS-G 5,0mm, 1GAB	GAB	2,34	
GDJ605	MRU	2608585925	URBJI METĀLAM	HSS-G 5,5mm, 1GAB.	GAB	2,90	
GDJ582	MRU	2608585926	URBJI METĀLAM	HSS-G 6,0mm, 1GAB	GAB	2,93	
GDJ583	MRU	2608585927	URBJI METĀLAM	HSS-G 6,5mm, 1GAB	GAB	2,93	
CCZ361	MRU	2608585928	URBJI METĀLAM	HSS-G 6,8mm, 1GAB.	GAB	3,23	
GDJ584	MRU	2608585929	URBJI METĀLAM	HSS-G 7,0mm, 1GAB	GAB	3,48	
CCZ360	MRU	2608585930	URBJI METĀLAM	HSS-G 7,5mm, 1GAB.	GAB	3,72	
GDJ585	MRU	2608585932	URBJI METĀLAM	HSS-G 8,0mm, 1GAB	GAB	4,24	
CCZ357	MRU	2608585933	URBJI METĀLAM	HSS-G 8,5mm, 1GAB.	GAB	4,24	
GDJ586	MRU	2608585934	URBJI METĀLAM	HSS-G 9,0mm, 1GAB	GAB	5,02	
CCZ356	MRU	2608585935	URBJI METĀLAM	HSS-G 9,5mm, 1GAB.	GAB	5,83	
GDJ587	MRU	2608585936	URBJI METĀLAM	HSS-G 10,0mm, 1GAB	GAB	6,18	
CCZ353	MRU	2608585937	URBJI METĀLAM	HSS-G 10,5mm, 1GAB.	GAB	6,65	
GDJ588	MRU	2608585938	URBJI METĀLAM	HSS-G 11,0mm, 1GAB	GAB	7,22	
CCZ352	MRU	2608585939	URBJI METĀLAM	HSS-G 11,5mm, 1GAB.	GAB	7,75	

















SAP KODI	ATL	LVI KODI	PREČU GRUPAS / PRODUKTA NOSAUKUMS	IZMĒRS	MĒRV.	CENA EUR BEZ PVN
MRU , ELEKTROINSTRUMENTU PIEDERUMI						
GDJ589	MRU	2608585940	URBIS METĀLAM	HSS-G 12,0mm, 1GAB	GAB	8,53
CCZ349	MRU	2608585941	URBJI METĀLAM	HSS-G 12,5mm, 1GAB.	GAB	8,96
GDJ590	MRU	2608585942	URBIS METĀLAM	HSS-G 13,0mm, 1GAB	GAB	9,42
GDP524	MRU	2607010535	URBJU KOMPLEKTS METĀLAM	HSS-G 1/2/3/4/5/6/7/8/9/10mm	KPL	18,92
CDM544	MRU	2607010538	URBJU KOMPLEKTS METĀLAM 135° Spirālrurbis no lielādas ātrgriezējītērauda, atbilst DIN 338 Tipa N spirālrurbis labējam griešanas virzienam, ar smailes leņķi 135°, ar krustisku slīpējumu atbilstoši DIN 1412 C un diametra pielaidi h 8 Divu griežņu, cilindriski, ar divām spirālēm	HSS-G 1,5/2/2,5/3/3,2/3,5/4/4,5/4,8/5/5,5/6/6,5mm	KPL	24,83
GDP505	MRU	2608596652	HSS-R URBIS METĀLAM	14,0X160mm, 1 GAB.	GAB	10,23
GDP506	MRU	2608596656	HSS-R URBIS METĀLAM	16,0X178mm, 1 GAB.	GAB	12,70
CAK326	MRU	2608596659	HSS-R URBIS METĀLAM	18,0X191mm, 1 GAB.	GAB	17,73
GDP507	MRU	2608596663	HSS-R URBIS METĀLAM	20,0X205mm, 1 GAB.	GAB	23,16
CDM547	MRU	1609200201	13 HSS-R URBJU KOMPL. METĀLAM	1,5/2/2,5/3/3,2/3,5/4/4,5/4,8/5/5,5/6/6,5mm	KPL	9,21
CDM488	MRU	1609200203	10 HSS-R URBJU KOMPL. METĀLAM	1/2/3/4/5/6/7/8/9/10mm	KPL	11,86
CDM549	MRU	2608595359	UNIVERSĀLS URBIS CYL-9	3,0X70MM, 1 GAB.	GAB	3,15
GDJ616	MRU	2608596050	UNIVERSĀLS URBIS CYL-9	4,0X75MM, 1 GAB.	GAB	3,00
GDJ617	MRU	2608596051	UNIVERSĀLS URBIS CYL-9	5,0X85MM, 1 GAB.	GAB	3,29
GDJ561	MRU	2608596053	UNIVERSĀLS URBIS CYL-9	6,0X100MM, 1 GAB.	GAB	3,67
GDJ564	MRU	2608596060	UNIVERSĀLS URBIS CYL-9	6,0X150MM, 1 GAB.	GAB	5,25
GDJ562	MRU	2608596055	UNIVERSĀLS URBIS CYL-9	8,0X120MM, 1 GAB.	GAB	4,70
CDM550	MRU	2608585223	UNIVERSĀLS URBIS CYL-9	8X150MM 1GAB.	GAB	6,22
CBJ771	MRU	2608596057	UNIVERSĀLS URBIS CYL-9	10X120MM,1GB.	GAB	5,18
CDM552	MRU	2608585224	UNIVERSĀLS URBIS CYL-9	10X150MM 1GAB.	GAB	7,33
GDJ563	MRU	2608596058	UNIVERSĀLS URBIS CYL-9	12X150 MM, 1GAB.	GAB	7,82
CDM554	MRU	2607002774	UNIVERSĀLAIS URBIS HEX-9	4X45X90MM	GAB	4,46
CDM556	MRU	2607002775	UNIVERSĀLAIS URBIS HEX-9	5X50X100MM	GAB	4,53
CDM538	MRU	2607002777	UNIVERSĀLAIS URBIS HEX-9	6X60X100MM	GAB	4,53
CDM540	MRU	2607002779	UNIVERSĀLAIS URBIS HEX-9	8X60X100MM	GAB	5,38
CDM542	MRU	2607002780	UNIVERSĀLAIS URBIS HEX-9	10X90X150MM	GAB	6,77
GDP531	MRU	1618596164	URBIS SDS+	5X50X115mm SDS-plus-5	GAB	2,91
GDP502	MRU	1618596189	URBIS SDS+	5X100X165mm SDS-plus-5	GAB	3,49
GDP533	MRU	1618596166	URBIS SDS+	6X50X115mm SDS-plus-5	GAB	2,91
GDP534	MRU	1618596167	URBIS SDS+	6x100x165mm SDS-plus-5	GAB	3,17
CCZ365	MRU	2608596115	URBIS SDS+	6x150x215mm SDS-plus-5	GAB	5,14
GDP535	MRU	1618596172	URBIS SDS+	8X50X115mm SDS-plus-5	GAB	3,58
GDP536	MRU	1618596173	URBIS SDS+	8x100x165mm SDS-plus-5	GAB	3,80
GDP537	MRU	1618596174	URBIS SDS+	8x150x215mm SDS-plus-5	GAB	4,57
GDP512	MRU	1618596264	URBIS SDS+	8X200X265mm SDS-plus-5	GAB	5,79
GDP497	MRU	1618596177	URBIS SDS+	10x100x165mm SDS-plus-5	GAB	4,31
GDP478	MRU	1618596265	URBIS SDS+	10x150x215mm SDS-plus-5	GAB	5,31
GDP498	MRU	1618596178	URBIS SDS+	10X200X265mm SDS-plus-5	GAB	6,71
CDM545	MRU	1618596315	URBIS SDS+	10X250X315mm SDS-plus-5	GAB	7,69
GDP499	MRU	1618596181	URBIS SDS+	12X100X165mm SDS-plus-5	GAB	5,12
GDP480	MRU	1618596268	URBIS SDS+	12x150x215mm SDS-plus-5	GAB	6,03
GDP500	MRU	1618596182	URBIS SDS+	12X200X265mm SDS-plus-5	GAB	7,69
GDP482	MRU	1618596270	URBIS SDS+	14x150x215mm SDS-plus-5	GAB	8,57
GDP501	MRU	1618596185	URBIS SDS+	14X100X165mm SDS-plus-5	GAB	7,63
GDJ622	MRU	2608585024	URBIS SDS+	5X100X160mm SDS-plus-7	GAB	6,19
GDJ625	MRU	2608585028	URBIS SDS+	6X50X115mm SDS-plus-7	GAB	5,25
GDJ626	MRU	2608585029	URBIS SDS+	6X100X165mm SDS-plus-7	GAB	5,74
GDJ629	MRU	2608585039	URBIS SDS+	8X100X165mm SDS-plus-7	GAB	6,85
GDJ630	MRU	2608585045	URBIS SDS+	10X100X165mm SDS-plus-7	GAB	8,12



SAP KODI	ATL	LVI KODI	PREČU GRUPAS / PRODUKTA NOSAUKUMS	IZMĒRS	MĒRV.	CENA EUR BEZ PVN		
MRU, ELEKTROINSTRUMENTU PIEDERUMI								
GCC128	MRU	2608585051	URBIS SDS+	12X150X215mm SDS-plus-7	GAB	11,34		
			Patentēta 4 spirāļu konstrukcija, kas ļauj efektīvi aizvadīt urbšanas blakusproduktus					
			Pēc diametra optimizēta lodēšanas un rūdišanas tehnoloģija, kas ļauj palielināt urbja izturību					
			Cietmetāla zobi ļauj novadīt urbšanas blakusproduktus tieši spirālē					
CCZ363	MRU	2609390576	SMAILAIS KALTS, SDS PLUS	250mm	GAB	14,66		
CCZ364	MRU	2609390394	PLAKANAIS KALTS, SDS PLUS	250x20mm	GAB	14,66		
CDM490	MRU	2608588140	BLUE GRANITE TURBO CYL-5	5X50X100 MM	GAB	2,45		
CDM491	MRU	2608588141	BLUE GRANITE TURBO CYL-5	5X100X150 MM	GAB	3,19		
CDM493	MRU	2608588144	BLUE GRANITE TURBO CYL-5	6X50X100 MM	GAB	2,76		
CDM495	MRU	2608588145	BLUE GRANITE TURBO CYL-5	6X100X150 MM	GAB	3,07		
CDM476	MRU	2608588151	BLUE GRANITE TURBO CYL-5	8X50X100 MM	GAB	3,32		
CDM478	MRU	2608588152	BLUE GRANITE TURBO CYL-5	8X100X150 MM	GAB	5,19		
CDM480	MRU	2608588155	BLUE GRANITE TURBO CYL-5	10X100X150 MM	GAB	6,09		
CDM482	MRU	2608588157	BLUE GRANITE TURBO CYL-5	12X90X150 MM	GAB	6,44		
CDM504	MRU	2608589519	FLĪŽU URBIS HEX-9 CERAMIC	3X45X90MM	GAB	4,37		
CDM506	MRU	2608589520	FLĪŽU URBIS HEX-9 CERAMIC	4X45X90MM	GAB	4,37		
CDM527	MRU	2608589521	FLĪŽU URBIS HEX-9 CERAMIC	5X45X90MM	GAB	4,88		
CDM529	MRU	2608589523	FLĪŽU URBIS HEX-9 CERAMIC	6X45X90MM	GAB	4,88		
CDM531	MRU	2608589525	FLĪŽU URBIS HEX-9 CERAMIC	8X45X90MM	GAB	5,90		
CDM533	MRU	2608589526	FLĪŽU URBIS HEX-9 CERAMIC	10X45X90MM	GAB	6,65		
CDM512	MRU	2608595491	SPALVURBIS SELF CUT SPEED	20X152 MM	GAB	4,63		
GDJ607	MRU	2608595492	SPALVURBIS SELF CUT SPEED	22X152 MM	GAB	5,06		
CDM514	MRU	2608595493	SPALVURBIS SELF CUT SPEED	24X152 MM	GAB	5,06		
CDM516	MRU	2608595494	SPALVURBIS SELF CUT SPEED	25X152 MM	GAB	5,44		
CDM498	MRU	2608595496	SPALVURBIS SELF CUT SPEED	28X152 MM	GAB	5,79		
GDJ608	MRU	2608595497	SPALVURBIS SELF CUT SPEED	30X152 MM	GAB	6,09		
GDJ609	MRU	2608595498	SPALVURBIS SELF CUT SPEED	32X152 MM	GAB	6,31		
CDM500	MRU	2608595499	SPALVURBIS SELF CUT SPEED	35X152 MM	GAB	7,03		
CDM502	MRU	2608595500	SPALVURBIS SELF CUT SPEED	36X152 MM	GAB	7,27		
CDM510	MRU	2607017034	7 URBJU KOMPL. KOKAM	X-PRO3/4/5/6/7/8/10	GAB	4,10		
GDP542	MRU	2607001511	SKRŪVGRIEŽA UZG.PH2,L=25	3GB,ĪPAŠI CIETI	GAB	2,76		
CDM484	MRU	2607001544	SKRŪVGRIEŽA UZG.PH 1,L=25	3 GB,MAXGRIP	GAB	4,85		
CDM486	MRU	2607001546	SKRŪVGRIEŽA UZG.PH 2,L=25	3 GB,MAXGRIP	GAB	4,85		
CDM507	MRU	2607001548	SKRŪVGRIEŽA UZG.PH 3,L=25	3 GB,MAXGRIP	GAB	4,85		
GDP544	MRU	2607001558	SKRŪVGRIEŽA UZG.PZ2,L=25	3GB,ĪPAŠI CIETI	GAB	2,76		
CDM509	MRU	2607001591	SKRŪVGRIEŽA UZG.PZ 1,L=25	3 GB,MAXGRIP	GAB	4,88		
CDM511	MRU	2607001593	SKRŪVGRIEŽA UZG.PZ 2,L=25	3 GB,MAXGRIP	GAB	4,88		
CDM513	MRU	2607001595	SKRŪVGRIEŽA UZG.PZ 3,L=25	3 GB,MAXGRIP	GAB	4,88		
CDM515	MRU	2607001601	TORX UZGALIS T8, L=25MM	3 GB,ĪPAŠI CIETI	GAB	2,76		
CDM497	MRU	2607001604	TORX UZGALIS T10 L=25MM	3 GB,ĪPAŠI CIETI	GAB	2,76		
CBJ778	MRU	2607001607	TORX UZGALIS T15, L=25MM 3GB	ĪPAŠI CIETI	GAB	2,76		
CBJ779	MRU	2607001611	TORX UZGALIS T20, L=25MM 3GB	ĪPAŠI CIETI	GAB	2,76		
CBJ781	MRU	2607001615	TORX UZGALIS T25, L=25MM 3GB	ĪPAŠI CIETI	GAB	2,76		
CBJ780	MRU	2607001622	TORX UZGALIS T30, L=25MM 3GB	ĪPAŠI CIETI	GAB	2,76		
CDM499	MRU	2607001754	UZGAĻU MAZAIS KOMPL.3GB	PH1/PH2/PH3	GAB	4,70		
CDM501	MRU	2607001755	UZGAĻU MAZAIS KOMPL.3GB	PZ1/PZ2/PZ3	GAB	4,70		
CDM503	MRU	3603008502	UNIVERS.SKRŪVGR.UZGAĻU	TURĒTĀJS L=75MM	GAB	5,96		
CDM522	MRU	2607019504	46-DAĻĪGS SKRŪVGRIEŽU UZGAĻU	KOMPL.	GAB	21,05		
GDP558	MRU	2607017063	32-DAĻĪGS SKRŪVGRIEŽU UZGAĻU	KOMPL.	GAB	8,87		
CDM524	MRU	2607017160	27-DAĻ. SKRŪVGR. UZGAĻU	KOMPL.	GAB	17,91		

SAP KODI	ATL	LVI KODI	PREČU GRUPAS / PRODUKTA NOSAUKUMS	IZMĒRS	MĒRV.	CENA EUR BEZ PVN
MRU , ELEKTROINSTRUMENTU PIEDERUMI						
CDM505	MRU	2608630557	3 FIGŪRZĀGA ASMEŅI FOR WOOD	T 101 B	GAB	2,93
CDM526	MRU	2608630558	3 FIGŪRZĀGA ASMEŅI FOR WOOD	T 101 D	GAB	3,02
CDM528	MRU	2608630559	3 FIGŪRZĀGA ASMEŅI FOR WOOD	T 101 AO	GAB	3,94
CDM530	MRU	2608630560	3 FIGŪRZĀGA ASMEŅI FOR WOOD	T 144 D	GAB	2,67
CDM532	MRU	2608630879	3 FIGŪRZĀGA ASMEŅI FOR WOOD	T 244 D	GAB	2,77
CDM534	MRU	2608633523	3 FIGŪRZĀGA ASMEŅI FOR WOOD	T 234 X	GAB	4,13
CDM536	MRU	2608633779	3 FIGŪRZĀGA ASMEŅI FOR WOOD	T 101 BR	GAB	3,15
CDM517	MRU	2608633A33	3 FIGŪRZĀGA ASMEŅI FOR WOOD	T 301 BCP	GAB	4,00
CDM519	MRU	2608651821	2 ZOBENZĀGA ASMEŅI FOR METAL	S 918 B	GAB	6,91
CDM521	MRU	2608654401	2 ZOBENZĀGA ASMEŅI FOR METAL	S 123 XF	GAB	13,92
CDM523	MRU	2608654403	2 ZOBENZĀGA ASMEŅI FOR WOOD	S 234 XF	GAB	12,06
CDM525	MRU	2608654405	2 ZOBENZĀGA ASMEŅI WOOD/MET	S 3456 XF	GAB	13,17
GDP447	MRU	2608584616	HSS-BIMET.CAURUMZĀĢIS	20 MM PROGRESSOR	GAB	7,88
GDP448	MRU	2608584618	HSS-BIMET.CAURUMZĀĢIS	22 MM PROGRESSOR	GAB	8,47
GDP450	MRU	2608584620	HSS-BIMET.CAURUMZĀĢIS	25 MM PROGRESSOR	GAB	8,47
GDP451	MRU	2608584621	HSS-BIMET.CAURUMZĀĢIS	27 MM PROGRESSOR	GAB	9,68
CDM546	MRU	2608584622	HSS-BIMET.CAURUMZĀĢIS	29 MM PROGRESSOR	GAB	9,68
CDM548	MRU	2608584623	HSS-BIMET.CAURUMZĀĢIS	30 MM PROGRESSOR	GAB	9,68
CDM489	MRU	2608584624	HSS-BIMET.CAURUMZĀĢIS	32 MM PROGRESSOR	GAB	11,82
CDM492	MRU	2608584625	HSS-BIMET.CAURUMZĀĢIS	33 MM PROGRESSOR	GAB	11,82
CDM494	MRU	2608584626	HSS-BIMET.CAURUMZĀĢIS	35 MM PROGRESSOR	GAB	11,82
GDP452	MRU	2608584629	HSS-BIMET.CAURUMZĀĢIS	40 MM PROGRESSOR	GAB	11,82
CDM496	MRU	2608584630	HSS-BIMET.CAURUMZĀĢIS	41 MM PROGRESSOR	GAB	11,82
CDM477	MRU	2608584632	HSS-BIMET.CAURUMZĀĢIS	44 MM PROGRESSOR	GAB	12,14
CDM479	MRU	2608584634	HSS-BIMET.CAURUMZĀĢIS	48 MM PROGRESSOR	GAB	12,14
GDP453	MRU	2608584635	HSS-BIMET.CAURUMZĀĢIS	51 MM PROGRESSOR	GAB	12,14
CDM481	MRU	2608584641	HSS-BIMET.CAURUMZĀĢIS	60 MM PROGRESSOR	GAB	14,60
CDM483	MRU	2608584644	HSS-BIMET.CAURUMZĀĢIS	67 MM PROGRESSOR	GAB	16,32
CDM485	MRU	2608584645	HSS-BIMET.CAURUMZĀĢIS	68 MM PROGRESSOR	GAB	16,32
GDP430	MRU	2608584647	HSS-BIMET.CAURUMZĀĢIS	73 MM PROGRESSOR	GAB	11,82
GDP431	MRU	2608584648	HSS-BIMET.CAURUMZĀĢIS	76 MM PROGRESSOR	GAB	16,48
GDP432	MRU	2608584650	HSS-BIMET.CAURUMZĀĢIS	83 MM PROGRESSOR	GAB	23,64
CDM487	MRU	2608584844	POWERCHANGE ADAPT.	AR 6 KĀTU BEZ URB.	GAB	13,59
CBJ787	MRU	2608584674	POWERCHANGE ADAPTERS	CENTR.URBI AR 6K.	GAB	24,59
CDM508	MRU	2608584675	POWERCHANGE ADAPT.	SDS+ AR CENTR.URBI	GAB	24,59
GDP437	MRU	2608584676	CENTR.URBIS HSS-G	BIMETĀLA CAURUMZĀĢIM	GAB	4,33
CE0058	MS0		GRIEZĒJDISKS	125X1.0X22 INOX	GAB	0,55
CE0057	MS0		GRIEZĒJDISKS	125X1.6X22 INOX	GAB	0,55
CCZ369	MRU	2608600094	GRIEŠ.RIPA, NERŪS.TĒRAUD.	125X22X2MM	GAB	1,39
CDM551	MRU	2608600096	GRIEŠ.RIPA, NERŪS.TĒRAUD.	230X22X2MM	GAB	2,28
CCZ368	MRU	2608600219	GRIEŠANAS RIPA	125X22X1,6MM, METĀLAM	GAB	1,31
CCZ367	MRU	2608600223	SLĪPĒŠANAS RIPA, IZLIEKTA	125X22X6MM MET	GAB	1,93
CCZ366	MRU	2608600394	GRIEŠANAS RIPA	125X22X2,5 MM, METĀLAM	GAB	1,05
CDM553	MRU	2608602221	GRIEŠANAS RIPA RAPIDO LONG	125X22,2X1MM	GAB	1,89
CDM555	MRU	2608606922	SLĪPPAP.SLĪPŠĶ.METAL TOP	D=125 MM,K 40	GAB	4,01
CDM557	MRU	2608606923	SLĪPPAP.SLĪPŠĶ.METAL TOP	D=125 MM,K 60	GAB	4,01



SAP KODI	ATL	LVI KODI	PREČU GRUPAS / PRODUKTA NOSAUKUMS	IZMĒRS	MĒRV.	CENA EUR BEZ PVN	
MRU , ELEKTROINSTRUMENTU PIEDERUMI							
CDM539	MRU	2608606924	SLĪPPAP,SLĪPŠĶ.METAL TOP	D=125 MM,K 80	GAB	4,01	
CDM541	MRU	2608603255	GRIEŠANAS RIPAS RAPIDO 10GB	125X22X1MM	GAB	8,86	
CDM543	MRU	2608623013	CIETMETĀLA GRIEŠANAS DISKS	125X22,23X1MM	GAB	13,12	
CEW958	MRU	2608601520	5 GRIEŠANAS RIPAS INOX GWS 10.8 V,	76X10X1MM	GAB	4,75	
GDP564	MRU	2608602192	DIMANTA GRIEŠ. DISKS	UNI.125MM;22,23MM	GAB	10,13	
CDM535	MRU	2608602195	DIMANTA GRIEŠ. DISKS	UNI.230MM;22,23MM	GAB	25,15	
CCZ348	MRU	2608602197	DIMANTA GRIEŠ. DISKS	BET. 125MM;22,23MM	GAB	10,13	
CDM537	MRU	2608602200	DIMANTA GRIEŠ. DISKS	BET.230MM;22,23MM	GAB	25,15	
CDM518	MRU	2608602202	DIMANTA GRIEŠ. DISKS	FLĪZ.125MM;22,23MM	GAB	9,13	
CEW955	MRU	2608615020	DIMANTA GRIEŠ. DISKS GWS 10.8 V,	76X10X1,9MM	GAB	6,33	
CEW953	MRU	2608623011	CIETMET. GRIEŠ. DISKS	76X10X1MM	GAB	9,16	
CDM520	MRU	2607000982	ZOBOTĀ URBJPATRONA	AR SDS+ ADAPTERU	GAB	18,37	
MRU , ELEKTROINSTRUMENTU PIEDERUMI							
AFE524	MSO	6230430	URBIS SDS+	Ø 5X110MM Art.230900	GAB	1,65	
AFE525	MSO	6230432	URBIS SDS+	Ø 5,5X110MM Art.230904	GAB	1,74	
ACS492	MSO	17033519	URBIS SDS+	Ø 6,0X110MM Art.230908	GAB	2,17	
AFE527	MSO	6230436	URBIS SDS+	Ø 6,0X160MM Art.230910	GAB	1,85	
AFE528	MSO	6230442A	URBIS SDS+	Ø 8,0X160MM Art.230922	GAB	2,20	
AFE529	MSO	6230444	URBIS SDS+	Ø 8,0X210MM Art.230924	GAB	2,68	
AFE530	MSO	6230448	URBIS SDS+	Ø 10X160MM Art.230926	GAB	2,45	
AFE691	MSO	6230450	URBIS SDS+	Ø 10X210MM Art.230928	GAB	2,95	
MSO , ELEKTROINSTRUMENTU PIEDERUMI							
AGC983	MSO	6230336L	CIETMETĀLA CILINDRISKS URBIS	Ø 5,0 X 85 DIN 8039 Art.230336	GAB	0,48	I
AFE514		6230340	CIETMETĀLA CILINDRISKS URBIS	Ø 6,0 X 100 DIN 8039 Art.230340	GAB		P
AGC984	MSO	6230346L	CIETMETĀLA CILINDRISKS URBIS	Ø 8,0 X 120 DIN8039 Art.230346	GAB	0,61	I
AFE519	MSO	6230370	CIETMETĀLA CILINDRISKS URBIS	Ø 8,0 X 400 DIN8039 Art.230370	GAB	2,64	I
AFZ348		6407157L	CIETMETĀLA CILINDRISKA URBJU KOMPL.	Ø 4;5;6;8;10	KPL		P
AFE511	MSO	6230312	SPIRĀĻURBJU KOMPLEKTS	1-10MM HSS 19 gab Art.230312	KPL	27,40	
AAU772	MSO	7046024	GRIEZĒJDISKS	230mm x 2,0mm x 22mm INOX	GAB	3,01	
ATM417	MSO	XA009102535	SLĪPŠANAS DISKS TĒRAUDAM	125mm x 6,8mm x 22mm	GAB		P
ATM418	MSO	XA009100380	LAPIŅDISKS P40	125mm x 22mm	GAB	2,79	
ATM419		XA009100406	LAPIŅDISKS P60	125mm x 22mm	GAB		P
ATM420	MSO	XA009100422	LAPIŅDISKS P80	125mm x 22mm	GAB	2,79	
AAU579	MSO	17046191	GRIEZĒJDISKS METĀLAM	350mm x 3mm x 25,4mm	GAB	9,95	I

onninen

oficiālais ISAN
pārstāvis Latvijā



dizaina radiatoru ražotājs no Čehijas
ar vairāk nekā 60 gadu pieredzi

progresīvas idejas, augstākās kvalitātes
dizains, izcili tehniskie rādītāji

specializējas individuālu pasūtījumu radiatoru ražošanā
saskaņā ar klienta prasībām un specifikāciju

kontaktpersona: Kristaps Pakšķis t. 29 458 397
kristaps.pakskis@onninen.com

ISAN TERMO
grīdā iebūvējamie
konvektori
ar vai bez ventilatora



















ISAN MELODY
vannas istabu
radiatori



ISAN EXACT
izstarojošie konvektori
un lamellas radiatori



ISAN ATOL
cauruļveida
radiatori

SAP KODI	ATL	LVI KODI	PREČU GRUPAS / PRODUKTA NOSAUKUMS	IZMĒRS	MĒRV.	CENA EUR BEZ PVN	
MRW , RIDGID INSTRUMENTI							
AAS912		7013555	SPIEDIENA PĀRBAUDES PUMPIS Tvertnes tilpums 13,5L .Pievienojums 1/2" .	1450 50bar 50072	GAB	P	
AAU576		7013588	SPIEDIENA PĀRBAUDES PUMPIS Nerūsējošā tērauda tvertne(bezskābes šķīdumiem) . Ūdens plūsma 9l/min	460E 25bar 19021	GAB	P	
ABE104		7013621	KATLAKMENS ATTĪRĪŠANAS SŪKNIS Plūsma 10l/min . Spiediens 10m . Tvertne 13l . Šļūteņu garumi 2x2m . Savienotājs 1/2" Adaptēri 3/8" un 3/4" . Max.temperatūra 50:C .	DP-13 57276	GAB	P	
AN0928	MRW	E1200036	KANALIZĀCIJA TĪRĪŠANAS ATSPERE	9MM x 7M OPAL	GAB	11,33	
AN0929	MRW	E1200037	KANALIZĀCIJA TĪRĪŠANAS ATSPERE	9MM x 5M OPAL	GAB	8,30	
AFY965		7014418L	ROKAS CAURUĻU TĪRĪTĀJS Notekcaurulēm līdz 40mm (1 1/2")	KWIK-SPIN 6,3MMX7,6M 17533	GAB	P	
AAS931		7014416	ROKAS CAURUĻU TĪRĪTĀJS Notekcaurulēm līdz 50mm (2") . Izķļūst cauri sifoniem un tīkumiem .	K-25-DH 8MMX7,6M 58895	GAB	P	
AAL993		7014431	KLOZETPODU TROSE	K-6 WC 12MMX2M 59797	GAB	P	
ABG162		704600	MAŠĪNA AR TROSES TVERTNI Divvirzienu automātiskā padeve Caurulēm līdz 75mm (2 1/2")	K-40-AF-5 8MMX10,7M 71742	GAB	P	
AAS919		7014502	MAŠĪNA AR TROSES TVERTNI Ar reversīvu indukcijas dzinēju Caurulēm līdz 110mm (4") maksimāli 30M	K-50-7 16MMX13,5M 11991	GAB	P	
AAW949		7014515	POSMU TROSES MAŠĪNA Ar reversīvu indukcijas dzinēju Caurulēm līdz 150mm (6") maksimāli 38M	K-60-SE 22MMX23M 66472	GAB	P	
AAW948		704625	MAŠĪNA AR TROSES TVERTNI Ar reversīvu universālo dzinēju , ar automātisko padevi Caurulēm līdz 110mm (4") maksimāli 30M	K-3800 12MMX23M 61487	GAB	P	
AA0488		7014501	TROSE	C-5 10MMX10,7M (K-50,38,60) 62250	GAB	P	
AAU594		7014711	TROSE	C-1 8MMX7,6M (K-38,25,50) 62225	GAB	P	
AAU595		7014714	TROSE	C-6 10MMX10,7M (K-38,50) 62260	GAB	P	
AAS922		7014728	TROSE	C-8IC 16MMX2,25M (K-50,60) 25046	GAB	P	
AAS923		7014738	TROSE	C-10 22MMX4,6M (K-60) 62275	GAB	P	
AFY967		7014770	DŪMVADU SUKA	T-221 40MM(1 1/2") 63220	GAB	P	
AAS924		7014751	TAISNAIS UZGALIS	T-201 125MM GARŠ 62990	GAB	P	
AAS925		7014752	SĪPOLUZGALIS	T-202 29MM(1 1/8") 62995	GAB	P	
AAS926		7014754	C GRIEZĒJS	T-205 35MM(1 3/8") 63005	GAB	P	
AAS927		7014766	NOKĀRTĀ GALVA	T-217 100MM GARŠ 63065	GAB	P	

VISIT OUR HOME PAGE AT
WWW.RIDGID.COM









DOWNLOAD OUR CATALOGUE AT
WWW.RIDGID.COM/EN











We
Build
Reputations™



















RIDGID







EMERSON
Power Tools and Solutions

SAP KODI	ATL	LVI KODI	PREČU GRUPAS / PRODUKTA NOSAUKUMS	IZMĒRS	MĒRV.	CENA EUR BEZ PVN	
NG8 , LUKTURI							
ALQ602	NG8	130312	KABATAS LUKTURIS AR FOKUSU, LED	CREE XP-E,120LM AR 3XAAA Art.130312	GAB	20,93	
ALQ604	NG8	130318	GALVAS LUKTURIS, GROZĀMS	CREE XP-E,70LM AR 2XAA Art.130318	GAB	22,27	
ALQ601	NG8	6130310	LED LUKTURIS MINI	CREE XP-E,50LM AR 1XAAA Art.130310	GAB	16,19	
ALP615	NG6	8735500	ALKALINE BATERIJA ONNLINE	LR6/AA 1,5V 4GAB.	PAK	0,86	
ALP616	NG6	8735501	ALKALINE BATERIJA ONNLINE	LR03/AAA 1,5V 4GAB.	PAK	0,65	
ALP618	NG6	8733503	ALKALINE BATERIJA ONNLINE	LR14/C 1,5V 2GAB.	PAK	1,17	
ALP617	NG6	8735502	ALKALINE BATERIJA ONNLINE	LR20/D 1,5V 2GAB	PAK	1,46	
ABA976	NG6	8733513	ALKALINE BATERIJA PROCELL	LR20/D 1,5V 10GAB	PAK	20,00	I
ALP619	NG6	8735504	ALKALINE BATERIJA ONNLINE	6LR61 9V 1GAB	GAB	0,87	
ABA981		8733586	ALKALINE BATERIJA DURACELL	LR1 MN9100 1,5V	GAB	P	

MRK , DARBA DROŠĪBAS LĪDZEKĻI

AFI206	MRK		KAZĀDAS CIMDI	44-314 Nr.9 (ļoti izturīgi)	PĀR	4,01	
AFI207	MRK	x	KAZĀDAS CIMDI	44-314 Nr.10 (ļoti izturīgi)	PĀR	4,01	
AMN649	MRK	x	KAZĀDAS CIMDI	44-314 Nr.11(ļoti izturīgi)	PĀR	4,01	
<p>Tamrex augstas kvalitātes mīksti kazādas cimdi. Plāni un ērti darba cimdi. Cimdi no ļoti izturīgas A-klases mīkstas kazas ādas, cimda virspuse no neilona, pārklāts rādītājpirksts, pirkstu gali no ādas. Uzvelkot cimdus, jutīgums pirkstu galos nemazinās.</p>							
CEA060	MRK	x	KAZĀDAS METINĀTĀJU CIMDI	44-326 TYPE B	PĀR	8,22	
<p>Kvalitatīva kazāda, pastiprinātas viļes, karstumizturīgs Kevlar diegs. 15 cm gara manšete drošībai. EN388 (2.1.1.1) EN 407 (412010), EN 12477 TYPE B. 2. kat.</p>							
CDR166	MRK	x	PRETGRIEZUMA DARBA CIMDI	44-392/9 BALTI/PELĒKI	PĀR	8,33	
CDR167	MRK	x	PRETGRIEZUMA DARBA CIMDI	44-392/10 BALTI/PELĒKI	PĀR	8,33	
CEA056	MRK	x	PRETGRIEZUMA DARBA CIMDI	44-392/11 BALTI/PELĒKI	PĀR	8,33	
<p>Cimdi ir piemēroti apstrādājot materiālus ar asām malām. Elastīgi tekstila cimdi, kas mazina iegriešanas risku, tiem ir ļoti laba taustes sajūta, kā arī nitrila putu pārklājums, kas pasargā no eļļas un netīrumiem. EN 388 (4.5.4.4).</p>							
CEA063	MRK	x	WONDERGRIP COMFORT PLUS	44-3624/9	PĀR	6,35	I
CEA062	MRK	x	WONDERGRIP COMFORT PLUS	44-3624/10	PĀR	6,35	
<p>No ļoti elastīgas uzkārstas kokvilnas + Spandex odes cimdi, kas ir pārklāti ar dubultu lateksa pārklājumu. Cimdu virsējais slānis izkārst, kas nodrošina ļoti labu priekšmetu satveršanu arī mitros un eļļainos apstākļos. Uzkārstā kokvilna + Spandex odes daļa nodrošina lielisku ērtību gan vasaras apstākļos, gan arī labu siltuma uzturēšanu aukstākos apstākļos</p>							
AMN641	MRK	x	CIMDI AR PU PĀRKLĀJUMU	44-3614 Nr.10	PĀR	1,92	
AMN642	MRK	x	CIMDI AR PU PĀRKLĀJUMU	44-3614 Nr.11	PĀR	1,92	
<p>Tamrex cimdi ar PU pārklājumu, pelēki, bezšuvju cimdi no neilona. Plaukostas daļa ar PU pārklājumu. Elastīga adīta plaukostas locītava. EN388 (4.1.3.1). 2. kategorija.</p>							
AFE068	MRK	7098890	ADĪTI KOKVILNAS CIMDI AR PVC PUNKTĒJUMU	44-001 Nr.10	PĀR	0,65	
<p>Tamrex adīti kokvilnas cimdi ar PVC punktiem. Bezšuvju adīti cimdi no kokvilnas un poliestera. PVC punkti plaukostas daļā un cimda virspusē. Elastīga rīdze. Iespējams izgriezt uz otru pusi.</p>							
AMN648	MRK	x	NEILONA CIMDI AR VINILA MIKROPUNKTIEM	44-3122 Nr.9	PĀR	1,83	
AMJ076	MRK	x	NEILONA CIMDI AR VINILA MIKROPUNKTIEM	44-3122 Nr.10	PĀR	P	
<p>Tamrex neilona cimdi ar vinila mikropunktiem. Izcils satvēriens, izturīgi. Uzvelkot cimdus, jutīgums pirkstu galos nemazinās. Ļoti ērti cimdi, elpojoši. 1. kategorija.</p>							

SAP KODI	ATL	LVI KODI	PREČU GRUPAS / PRODUKTA NOSAUKUMS	IZMĒRS	MĒRV.	CENA EUR BEZ PVN		
MRK , DARBA DROŠĪBAS LĪDZEKĻI								
AMR016	MRK	4432890L	LATEX ZIEMAS CIMDI	44-328/9	PĀR	P		
AMR017	MRK	4432810L	LATEX ZIEMAS CIMDI	44-328/10	PĀR	P		
AMR018	MRK	4432811L	LATEX ZIEMAS CIMDI	44-328/11	PĀR	4,21		
Silti , izturīgi un ļoti ērti darba cimdi ar dzeltenu neona virspusi . Labi noder smagiem darbiem ražošanā un celtniecībā								
AMR019	MRK	4430019L	CŪKĀDAS ZIEMAS CIMDI	44-3001/9 VELCRO	PĀR	5,14		
AMR020	MRK	44300110L	CŪKĀDAS ZIEMAS CIMDI	44-3001/10 VELCRO	PĀR	P		
AMR021	MRK	44300111L	CŪKĀDAS ZIEMAS CIMDI	44-3001/11 VELCRO	PĀR	5,14		
Cimdi ar plānu bet siltu oderi . Virspuse no sarkana kokvilnas materiāla . Uz delnas locītavas Velcro aizdare								
AAM003	MRK	7098872	DARBA CIMDI	VĒRŠĀDAS C27E	PĀR	1,38	I	
Gludas vēršādas cimdi EN 388								
ALJ394	MRP	1002376T	ATSTAROJŠĀ VESTE	DZELTENA, IZMĒRS M	GAB	5,36		
ALJ395	MRP	1002383T	ATSTAROJŠĀ VESTE	DZELTENA, IZMĒRS L	GAB	5,36		
ALJ396	MRP	1002390T	ATSTAROJŠĀ VESTE	DZELTENA, IZMĒRS XL	GAB	5,36		
ALJ397	MRP	1002406T	ATSTAROJŠĀ VESTE	DZELTENA, IZMĒRS XXL	GAB	5,36		
AMP650	MRP	17098880T	SERGE RESPIRĀTOTS	IZELPAS VĀRSTS	PAK	2,32		
ASR567	MRK	17098880T	3M RESPIRĀTORS P1V	AR IZLEPAS VĀRSTU	PAK	2,59		
ASR571	MRP		RESPIRĀTORS METINĀTĀJIEM	FFP2 EN149:2001+OZONS LĪDZ 10X AER	GAB	10,63		
ASH854	MRP	DC03-L	SHIELD AIZSARGKOSTĪMS	BALTS, IZMĒRS L	GAB	1,98		
ASH855	MRP	DC03-XL	SHIELD AIZSARGKOSTĪMS	BALTS, IZMĒRS XL	GAB	1,98		
ASH856	MRP	DC03-XXL	SHIELD AIZSARGKOSTĪMS	BALTS, IZMĒRS XXL	GAB	1,98		
ASR568	MRP		TYVEK AIZSARGKOSTĪMS	CLASSIC PRO TECH L	GAB	8,40	I	
ASR569	MRP		TYVEK AIZSARGKOSTĪMS	CLASSIC PRO TECH XL	GAB	9,37		
ASR570	MRP		TYVEK AIZSARGKOSTĪMS	CLASSIC PRO TECH XXL	GAB	9,37		
ASH853	MRP		PELTOR AIZSARGAUSTIŅAS	H510A OPTIME I PASĪVĀS	GAB	23,94		
ASR572	MRP		PELTOR V40 MULTISISTĒMA	AIZSARGAUSTIŅAS +VIZIERIS	GAB	46,38		
ANB754	MRP		VISITOR AIZSARGBRILLES	BEZKRĀSAINAS	GAB	3,76		
AFG278	MRP		UNI GOOGLES AIZSARGBRILLES	SLĒGTA TIPĀ, BEZKRĀSAINAS	GAB	3,76		
ASH851	MRP		MAXCOMFORT AIZSARGBRILLES	BEZKRĀSAINAS	GAB	8,70		
ANB756	MRP		MAXCOMFORT AIZSARGBRILLES	BRŪNAS LĒCAS	GAB	11,60		
MRP , LODĒŠANAS PIEDERUMI								
AAM208	MRP	7050106	LODSTIENĪ	2,0 MM 2 % AG	KG	56,86		
AAM209	MRP	7050112	LODSTIENĪ	3,0 MM 2 % AG	KG	56,86		
AAM210	MRP	7050122	LODSTIENĪ	2,0 MM 5 % AG	KG	90,67		
AAM211	MRP	7050125	LODSTIENĪ	3,0 MM 5 % AG	KG	P		
AGC826	MRP	7076200L	LODĒŠANAS PASTA	UNIFIX3 250G	GAB	11,81		
AGC827	MRP	7076280L	LODALVA	UNITIN3 250G	GAB	13,12		

SAP KODI	ATL	LVI KODI	PREČU GRUPAS / PRODUKTA NOSAUKUMS	IZMĒRS	MĒRV.	CENA EUR BEZ PVN	
MRP , LODĒŠANAS PIEDERUMI							
AGC829	MRY	7007035L	BIRSTE	15 MM	GAB	1,46	
AGC830	MRY	7007036L	BIRSTE	18 MM	GAB	1,46	
AGC831	MRY	7007037L	BIRSTE	22 MM	GAB	1,46	
AGC832	MRY	7007038L	BIRSTE	28 MM	GAB	1,46	
AGC834	MRY	7007032L	ŠVAMMES	UNIVLIJS	KPL	0,17	
ATM494	MRP	T435419	GĀZES DEGLIS ROTHENBERGER	ROFLAME PIEZO	GAB	53,97	
ATM495	MRP	T435429	GĀZES DEGLIS ROTHENBERGER	ROFIRE PIEZO	GAB	48,74	
ATM496	MRP	T435553	GĀZES DEGLIS ROTHENBERGER	EASY FIRE PIEZO	GAB	38,35	
ATM497	MRP	435901B	GAZES BALONS C200 SUPERGAS	190ML (deglim ROFLAME)	GAB	2,16	
AGD866	MRP	7074610L	GĀZES BALONS 600ML	MULTIGAS-300 1900°C (deglim ROFIRE / EASY FIRE)	GAB	4,27	
AGD867	MRP	7074611L	GĀZES BALONS 600ML	MAXIGAS-400 2200°C (deglim ROFIRE / EASY FIRE)	GAB	4,88	
AGD868	MRP	7074612L	GĀZES BALONS 750ML	MAPP 2400°C	GAB	14,45	

MRS , METINĀŠANAS PIEDERUMI

EN499 E42 0 RR 12 , DIN1913 E51 22 RR 6 , AWS/ASME SFA-5.1E 6013

AGD028	MRS	7074530L	MET. ELEKTRODS RUTILA TIPĀ	FINCORD 2,0MM 4,4KG/340GAB	PAK	10,54	
AGD029	MRS	7074535L	MET. ELEKTRODS RUTILA TIPĀ	FINCORD 2,50MM 4,2KG/210GAB	PAK	15,36	
AGD581	MRS	7074536L	MET. ELEKTRODS RUTILA TIPĀ	FINCORD 3,2MM 4,3KG/125GAB	PAK	15,93	
AGD312	MRS	7074537L	MET. ELEKTRODS RUTILA TIPĀ	FINCORD 4,0MM 4,0KG/80GAB	PAK	16,74	I

Elektrods dažādiem pielietojumiem ar izcilām metināšanas īpašībām. Ārkārtīgi vienkāršās lietošanas dēļ ar šo elektrodu var metināt pat nepieredzējuši metinātāji. Vienkārša loka aizdedzināšana un atkārtota aizdedzināšana, tādēļ labi piemērots pieķeršanas metināšanai.

Izcili gludi metinājumi, kuri pāriet pamatmetālā bez spraugu veidošanas. Viegla izdedžu atdalīšana.

Nelegēti konstrukciju tēraudi no St 33 līdz St 52-3 DIN 17 100

Katlu plāksnes H I, H II, 17 Mn 4 DIN 17 155

Cauruļu tēraudi līdz St52.4 , no St35.8 līdz 17 Mn 4 , no StE210.7 līdz StE360.7 tai skaitā atbilstošās TM-pakāpes DIN 1629 , DIN 17 175 , DIN 17 172 Smalkgraudaini konstrukciju tēraudi no StE255 līdz StE355 , no WStE255 līdz WStE355 DIN 17 102

Kuģu būves tēraudi A, B, D

Lietie tēraudi GS-38 līdz GS-52 DIN 1681

EN499 E38 2 B 12 H10 , DIN1913 E51 43 B 10 , AWS/ASME SFA-5.1 E 7016-H8

AGD030	MRS	7074550L	MET. ELEKTRODS BĀZISKA TIPĀ	SPEZIAL 2,0MM 4,2KG	PAK	21,89	
AGD031	MRS	7074555L	MET. ELEKTRODS BĀZISKA TIPĀ	SPEZIAL 2,5MM 3,9KG	PAK	16,68	
AGD241	MRS	7074572L	MET. ELEKTRODS BĀZISKA TIPĀ	SPEZIAL 3,2MM 4,1KG	PAK	16,71	

Elektrods dažādiem pielietojumiem. Izmantojams montāžas darbos, darbnīcās un remontmetināšanā. Gludi un tīri metinājumi, kuri pāriet pamatmetālā bez spraugu veidošanās. Izcilas spraugu aizmetināšanas īpašības. Pateicoties dubultajam apvalkam veidojas stabils un koncentrēts loks, un tādēļ elektrods ir ideāli piemērots saknes šuves metināšanai un metināšanai neērtos stāvokļos. Metinājuma šuve ir droša rentgena staru pārbaudēm.

Nelegēti konstrukciju tēraudi no St 33 līdz St 52-3 DIN 17 100

Katlu plāksnes H I, H II, 17 Mn 4 DIN 17 155

Cauruļu tēraudi līdz St52.4 , no St35.8 līdz 17 Mn 4 , no StE210.7 līdz StE360.7 tai skaitā atbilstošās TM-pakāpes DIN 1629 , DIN 17 175 , DIN 17 172 Smalkgraudaini konstrukciju tēraudi no StE255 līdz StE355 , no WStE255 līdz WStE355 DIN 17 102

Kuģu būves tēraudi A, B, D

Lietie tēraudi GS-38 līdz GS-52 DIN 1681















DIN / NE 1600 , DIN 8556 , AWS/ASME-SFA-5.4 , E 19 9 L R 12 , E 19 9 L R 23 , E308L-16

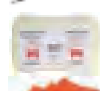























AGD220	MRS	7074570L	MET. ELEKTRODS NER.TĒRAUDAM	SUPRANOX 308L 2,0MM 3,4KG	PAK	114,28	
AGD658	MRS	7074573L	MET. ELEKTRODS NER.TĒRAUDAM	SUPRANOX 308L 2,5MM 4,1KG	PAK	73,02	

Elektrodi ar rutila pārklājumu un leģētu serdeni nerūsējošā austerīta hroma-niķeļa tērauda ar zemu oglekļa saturu un nerūsējošā karstumizturīgā hromētā tērauda metināšanai . Galvenokārt izmanto metināšanai ar līdzstrāvu, elektrods slēdzas pie pozitīvā pola.

Piemērots metināšanai ar maiņstrāvu . Piemērots metināšanai visos stāvokļos, izņemot metināšanai no augšas uz leju.

Piemērots šādām tērauda markām : 1.4301 1.4303 1.4306 1.4308 1.4310 1.4311 1.4319 1.4541 1.4550 1.4552

SAP KODI	ATL	LVI KODI	PREČU GRUPAS / PRODUKTA NOSAUKUMS	IZMĒRS	MĒRV.	CENA EUR BEZ PVN	
MRM , METINĀŠANAS PIEDERUMI							
AAT959	MRS	7074462	METINĀMĀ STIEPLE , AR VARA PĀRKLĀJUMU	2,5MM BW VII-CU (5KG IEPAK.)	KG	11,33	
AAT960	MRS	7074463	METINĀMĀ STIEPLE , AR VARA PĀRKLĀJUMU	3,2MM BW-VII-CU (5KG IEPAK.)	KG	7,18	
MRM , CITI MATERIĀLI							
CCA131	M8V	6808050	DZĒRIENU DZEŠĒTĀJS	METĀLA 116X11X11	GAB	38,53	
CCJ062	M8V	6808550	DZĒRIENU DZEŠĒTĀJS	PLASTMASAS 116X11X11	GAB	29,57	P
AFG293		704610T	AUTO LOGU ŠĶIDRUMS , ZIEMAS	5L -21°C	GAB	2,50	
AFG804		704613T	AUTO LOGU ŠĶIDRUMS , VASARAS	5L	GAB	2,02	
ATG077	MJS	FRI-20	FRITHERM SILTUMNESĒJS	-20°C (35%) 25L ETILĒNGLIKOLS	GAB	38,51	
ATG078	MJS	FRI-25	FRITHERM SILTUMNESĒJS	-25°C 25L (40%) ETILĒNGLIKOLS	GAB	39,73	
ATG079		FRI-40	FRITHERM SILTUMNESĒJS	-40°C 25L (53%) ETILĒNGLIKOLS	GAB		P
ATG080		EFRI-20	ECOFRITHERM SILTUMNESĒJS	-20°C 25L (35%) PROP. GLIKOLS	GAB		P
ATG081		EFRI-25	ECOFRITHERM SILTUMNESĒJS	-25°C 25L (43%) PROP. GLIKOLS	GAB		P
ATG082	MJS	FLUSH	ŠĶIDRUMS APK. SIST. TĪRĪŠANAI	25L	GAB	34,46	
ATG083		EFRO-25	ECOFROST SILTUMNESĒJS	-25°C 25L (35%) TEH. SPIRTS	GAB		P
ASX059	MRM		SNIEGA BIRSTE/LEDUS SKRĀPIS	46 cm	GAB	1,12	
ASX070	MRM		SNIEGA BIRSTE/SKRĀPIS	TELESKOPIŠKAIS ROKTURIS	GAB	18,28	
ASX060	MRM		BIRSTE LOGU TĪRĪŠANAI		GAB	6,10	
ASX065	MRM		MAZGĀŠANAS BIRSTE	AR KONEKTORU	GAB	3,67	
ASX064	MRM		MAZG. BIRSTE TELESK. 100-165	1000 - 1650 AR KONEKTORU	GAB	20,96	
ASX062	MRM		MAZGĀŠANAS SŪKLIS JUMBO	230X120X60	GAB	2,39	
ASX063	MRM		MICROFIBRAS LUPATIŅAS 3GB	400X400	GAB	3,82	
ASX061	MRM		VIRSB. PULĒŠANAS SALVETES 20GB	600X200	GAB	4,30	I
ASX071	MRM		STARTA VADI	5M 500A 35MM2	GAB	52,13	
ASX073	MRM		ELASTĪGA TROSE	2.8T 4M	GAB	7,00	
ASX068	MRM		DEGVIELAS KANNA	5L	GAB	12,38	
ASX069	MRM		PILTUVE	150 ML	GAB	2,14	
ASX067	MRM		PIEZĪMJU BLOKS	95 X 220	GAB	2,77	
ASX066	MRM		PUTEKĻU SŪCĒJS AUTO	SAUSS/MITRS, 12V 135W	GAB	30,09	I
ASY688	MRM	3130877	INSULATION KNIFE ONNLINĒ	CERAMIC	GAB	13,19	
ASQ631	MRM	AD-0148	OPAL SALOKĀMS SPAINIS	11L, OXFORD AUDUMS	GAB	7,63	I

SAP KODI	ATL	LVI KODI	PREČU GRUPAS / PRODUKTA NOSAUKUMS	IZMĒRS	MĒRV.	CENA EUR BEZ PVN		
MRM , CITI MATERIĀLI								
ABK291	MRM	E080024	SIETIŅŠ IZLIETNEI	PLASTIC BLACK	GAB	1,23		
ABK362	MRM	E015108	SIETIŅŠ IZLIETNEI HROMĒTS	SIROFLEX	GAB	4,00		
N8R PAGARINĀTĀJI, SADZĪVES ELEKTROPIEDERUMI								
ABK396	N8X	E199000	PAGARINĀTĀJS	10M H05RR-F 3X1,5 IP44 OPAL	GAB	10,04		
ACL468	N8X	E198999	PAGARINĀTĀJS	5M H05RR 3X1,5 IP44 OPAL	GAB	7,33		
ASM901	N8X		PAGARINĀTĀJS PVC SPOLĒ	15m 3-LIGZDAS 3G1,5RR-F IP44	GAB	P		
ACS368	N8X		PAGARINĀTĀJS PVC SPOLĒ	20M 3-LIGZDAS H05RR 3x1,5 IP44 OPAL	GAB	24,24		
ACS369	N8X	E124323	PAGARINĀTĀJS PVC SPOLĒ	50M 3-LIGZDAS H05RR 3X1,5 IP44 OPAL	GAB	44,46		
ASM903			PAGARINĀTĀJS METĀLA SPOLĒ	25m 4-LIGZDAS 3G1,5VV-F	GAB	P		
ASM904	N8X		PAGARINĀTĀJS METĀLA SPOLĒ	40m 3-LIGZDAS 3G1,5AT-N07V3V3-F	GAB	P		
AGA358	N8X		PAGARINĀTĀJS METĀLA SPOLĒ	50M 4-LIGZDAS H05VV-F 3X1,5	GAB	79,57		
AJG910	N8X	2441600	PAGARINĀTĀJS SPOLĒ , PAŠSATINOŠS	H07RN-F 3G1.5MM2, IP44, 20M OPAL	GAB	59,44		
ACZ566	NA8	3578	LAIKA KONTROLES SLĒDZIS , MEHĀNISKS	24 STUNDAS, IP44, 3500W	GAB	3,85		
ACZ562	NBM		LAIKA KONTROLES SLĒDZIS , ELEKTRONISKS	DIENA/NEDĒĻA 3600W	GAB	5,42		
AEH957	NFH	E164019	MULTIFUNKCIONĀLS ENERGIJAS SKAITĪTĀJS	OPAL	GAB	9,98		
ALV423	N8N	177302	TERMOMETRS IEKŠ./ĀRA	OPAL	GAB	5,26		
AJK412	N8N	190112	TERMOMETRS IEKŠ./ĀR , DAUDZFUNKCIJU	OPAL	GAB	11,93		
ALT488	MRM		TERMOMETRS ĒDIENA GATAVOŠANAI	AR VADU, OPAL	GAB	6,49		
ASB548	MRM		TERMOMETRS ĒDIENA GATAVOŠANAI	BEZVADU, OPAL	GAB	13,52		
AOG433	N8X		MOBILO IERĪČU JAUDAS BANKA	5200MAH 5V OPAL	GAB	17,78	I	
AOG434	N8X		USB LĀDĒŠANAS KABELIS	30PIN IPHONE4/4S 1M OPAL	GAB	4,60		
ASQ607	MRM		AUSTIŅAS MOBILAJAM TELEFONAM	AR MIKROFONU, 3,5mm, OPAL	GAB	13,60		
ACZ659	N8Z	90110	CEĻĶĶUMA ADAPTERU KOMPLEKTS	10A OPAL	GAB	2,38		
NBP, PROŽEKTORI								
AMP624	NBM		PROŽEKTORS LED ONNLINE	10W, 750LM ANTR. IP65	GAB	17,62	I	
AMP629	NBM		PROŽEKTORS LED ONNLINE	10W, 750LM BALTS IP65	GAB	22,90	I	
AMP625	NBM		PROŽEKTORS LED ONNLINE	30W, 2250LM ANTR. IP65	GAB	42,54	I	
AMP626	NBM		PROŽEKTORS LED ONNLINE	30W, 2250LM BALTS IP65	GAB	50,36	I	
AMP627	NBM		PROŽEKTORS LED ONNLINE	50W, 3750LM ANTR. IP65	GAB	P		
AMP628	NBM		PROŽEKTORS LED ONNLINE	50W, 3750LM BALTS IP65	GAB	94,59	I	
ANO935	NBM		PROŽEKTORS LED ONNLINE	80W, 5600LM ANTR. IP65	GAB	165,40	I	
ANO936	NBM		PROŽEKTORS LED ONNLINE	100W 7000LM ANTR. IP65	GAB	150,20	I	
ADS758	N0H		DARBA GAISMA	3X24W+5M.H05RN 3X1,5S + 3LIGZDAS IP54 OPAL	GAB	40,13	I	

SAP KODI	ATL	LVI KODI	PREČU GRUPAS / PRODUKTA NOSAUKUMS	IZMĒRS	MĒRV.	CENA EUR BEZ PVN	
NFK ELEKTRISKIE SILDĪTĀJI "OPAL"							
ASB550	NFH		STIKLA PANEĻTIPA SILDĪTĀJS	1000W SIENAS/GRĪDAS OPAL	GAB	47,63	I
ACV390	NFH	E176006	KONVEKCIJAS SILDĪTĀJS	750/1250/2000W	GAB	23,84	
AEH954	NFH	E176036	PRETSALŠANAS SILDIERĪCE	200W AR VADU	GAB	10,81	
NFH SILTUMVENTILATORI							
AD0512		E176021	SILTUMVENTILATORS	3KW IP44 1X230V	GAB		P
AD0513	NFH	E176022	SILTUMVENTILATORS	5KW IP44 3X400V	GAB	59,16	
AD0514	NFH	E176023	SILTUMVENTILATORS	9KW IP44 3X400V	GAB	79,00	
ADS756	NFH	E176033	TERASES SILDĪTĀJS	1000W OPAL	GAB	29,92	
AMI725	NFH	E176043	TERASES SILDĪTĀJS , KVARCA	2000W 2,1M IPX4 OPAL	GAB	40,90	



Onnlīne kolektoru skapis Basic

Onnlīne kolektoru skapis Basic

Kolektoru skapis Onnlīne Basic

- Kolektoru skapis tiek montēts pie sienas virsmas un ir paredzēts kolektoru montāžai bez cirkulācijas sūkņa
- Plauktu dziļums: 110 mm
- Plauktu augstums: 585 mm
- Pieejami pieci dažādi kolektoru skapju izmēri: 450; 550; 700; 850; 1000 mm
- Ražots no abās pusēs cinkotas un korozijas izturīgas loksnes
- Apdare: krāsots ar standarta RAL 9016 (balta) pulvera krāsu
- Iemontēta standarta cilindriskā slēdzene
- Tiek piegādāts īpašā kartona iepakojumā



Kods	Preces nosaukums	Masa (kg) bruto	Biezums/dziļums, mm	Platums/garums, mm	Augstums, mm
12098705 V	Kolektoru skapis (2-5 cilpas)	5,58	110-165	450	560-660
12098706 V	Kolektoru skapis (6-7 cilpas)	6,47	110-165	550	560-660
12098707 V	Kolektoru skapis (8-10 cilpas)	8,57	110-165	700	560-660
12098708 V	Kolektoru skapis (11-12 cilpas)	10,21	110-165	850	560-660
12098709 V	Kolektoru skapis (13-15 cilpas)	12,66	110-165	1000	560-660

Iebūvējamais kolektoru skapis Onnlīne Basic

- Kolektoru skapis tiek iebūvēts sienā un ir paredzēts kolektoru montāžai bez cirkulācijas sūkņa
- Regulējams plauktu dziļums: 110-165 mm
- Regulējams plauktu augstums: 560-660 mm
- Pieejami pieci dažādi kolektoru skapju izmēri: 450; 550; 700; 850; 1000 mm
- Skapja dziļuma un augstuma regulēšanas iespējas montāžas laikā atvieglo skapja uzstādīšanu sienā
- Ražots no abās pusēs cinkotas un korozijas izturīgas loksnes
- Apdare: skapja priekšpuse ir krāsota
- Krāsa: standarta RAL 9016 (balta) pulvera krāsa
- Iemontēta standarta cilindriskā slēdzene
- Tiek piegādāts īpašā kartona iepakojumā



Kods	Preces nosaukums	Masa (kg) bruto	Biezums/dziļums, mm	Platums/garums, mm	Augstums, mm
12098710 V	Kolektoru skapis (2-5 cilpas)	5,58	140	450	585
12098711 V	Kolektoru skapis (6-7 cilpas)	6,47	140	550	585
12098712 V	Kolektoru skapis (8-10 cilpas)	8,57	140	700	585
12098713 V	Kolektoru skapis (11-12 cilpas)	10,21	140	850	585
12098714 V	Kolektoru skapis (13-15 cilpas)	12,66	140	1000	585

INSTRUMENTU KASTES

INSTRUMENTU SOMA

- Izmērs: 47 x 24 x 27 cm
 - Instrumentu soma ar atvērtu augšu un alumīnija rokturi
 - Stingra somas pamatne
- SAP kods: CCG302



INSTRUMENTU KASTE

- Izmērs: 33 x 33 x 11 cm
 - Plastmasas kaste ar izņemamām uzglabāšanas kastītēm (9 x 12 cm)
- SAP kods: CCG299
SAPkods: CCG302

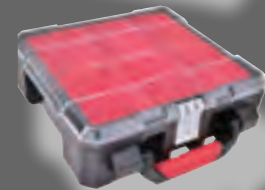

INSTRUMENTU KASTE

- Izmērs: 44 x 36 x 11 cm
 - Plastmasas kaste ar izņemamām uzglabāšanas kastītēm (9 x 12 cm)
- SAP kods: CCG308
SAPkods: CCG302

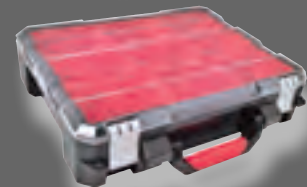

INSTRUMENTU KASTE

- Izmērs: 57 x 30 x 16,5 cm
 - Plastmasas kaste ar diviem nodalījumiem
 - Augšējā nodalījumā atrodas izņemamas uzglabāšanas kastītes
- SAP kods: CCG305



INSTRUMENTU KASTE

- Plastmasas rāmis ar rokturi
 - Trīs viegli izņemamas atvilktnes, kas ir aprīkotas ar rokturiem
 - Rāmi ir iespējams nostiprināt pie sienas ar skrūvju palīdzību
- SAP kods: CCG295



Pielietojums

Industriālajam karstajam un aukstajam ūdenim, tvaikam, gaisam, neitrāliem šķīdumiem

Priekšrocības

- Augstas pakāpes hermētiski noslēdzams
- Kompakta konstrukcija
- Nav nepieciešama uzturēšana
- Videi draudzīgs

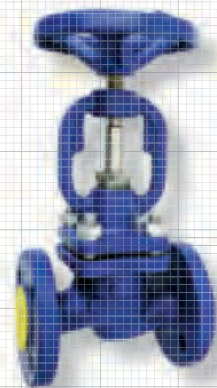

Specifikācija

Nr.	Daļas	215F, PN 40	215A, PN 16
1.	Korpuss	GP240GH 1,0619	EN-GJL-250
2.	Pārsegs		JL - 1040
3.	Blīvslēgs		DN 15-32 - EN-GJS-500-7 DN 40-300 - EN-GJL-250
4.	Disks	X20Cr13 1,4021	
5.	Rokturis		
6.	Sēžas gredzens	X12Cr13 1,4006	
7.	Blīvējums	GRAFITAS	
8.	Blīve	GRAFITAS - CrNiSt	
maksimālā temperatūra °C		400 °C	300 °C

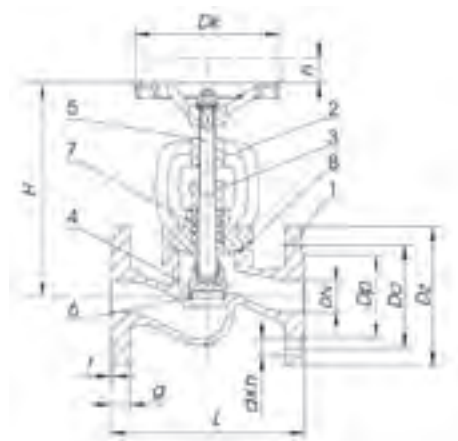

Atbilst EN standartiem

DN	PN 16									PN 40						
	Kods	DZ	Dp	Do mm	L mm	H mm	h mm	Kg	Kv m³/h	Kods	DZ	Dp	Do mm	H mm	h mm	Kg
15	3898010	95	46	65	130	167	5	3,3	5,9	3898030	95	47	65	189	7	4,0
20	3898011	105	56	75	150	167	5,5	3,9	7,4	3898031	105	58	75	189	10	5,3
25	3898012	115	65	85	160	175	7	5,0	13,0	3898032	115	68	85	189	13	5,7
32	3898013	140	76	100	180	186	14	6,6	18,0	3898033	140	78	100	220	14	10,0
40	3898014	150	84	110	200	235	20	8,4	30,0	3898034	150	88	110	220	17	13,3
50	3898015	165	99	125	230	248	25	12,0	41,0	3898035	165	102	125	295	17	15,3
65	3898016	185	118	145	290	260	35	17,3	79,0	3898036	185	122	145	295	30	25,2
80	3898017	200	132	160	310	291	41	22,7	115,0	3898037	200	133	160	368	32	32,5
100	3898018	220	156	180	350	228	31	35,8	181,0	3898038	235	162	190	268	38	50,5

Lodveida vārsts 2707 L, PN 40

onnlīne®

Onnlīne lodveida vārsts 2707L, PN40

- Materiāls pēc DIN 3.1 B
- Kvadrātveida kāts
- Montāžas ventilis pēc ISO 5211
- Roktura noslēgs
- Pilna caurplūde
- Antistatiskais blīvējums
- CE marķējums

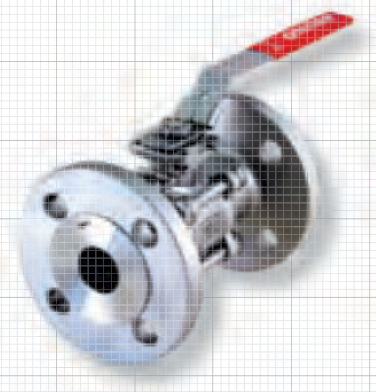

Nr.	Daļas	Skaits	Materiāli
1	Korpuss	1	CF8M
2	Gala uzdeva	2	CF8M
3	Lode	1	AISI 316
4	Lodes blīve	2	25 proc. CTFE
5	Korpasa blīve	2	25 proc. CTFE
6	Kāta blīve	1	25 proc. CTFE
7	Kāts	1	AISI 316
8	Blīvējums		25 proc. CTFE
9	Blīvējums	1	25 proc. CTFE
10	Kāta bukse	2	AISI 304
11	Atsperes paplāksne	1	AISI 301
12	Noslēga paplāksne	2	AISI 304
13	Kāta uzgrieznis	2	AISI 304
14	Kāta paplāksne	1	AISI 304
15	Rokturis	1	AISI 304
16	Noslēgs	1	AISI 304
17	Roktura uzdeva	2	VINILAS
18	Skrūve		AISI 304
19	Skūves uzgrieznis		AISI 304
20	Skūves paplāksne		AISI 304
23	"O" gredzens	1	VITON GUMIJA

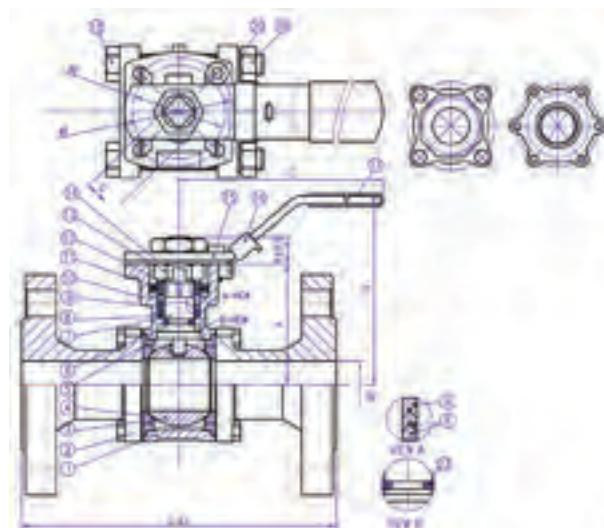

Spiediena/temperatūras līkne

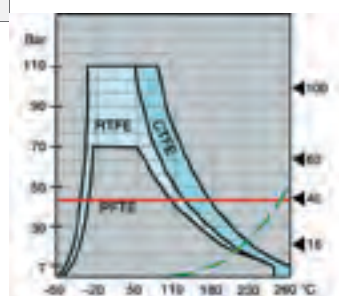

RTFE- PTFE +15% stikla šķiedra
 CTFE- PTFE +25 % ogleklis*)
 PTFE +25 % ogleklis*)

----- Tvaika līknes

*) Standarta variantam

Izmērs (mm) C, H, L ± 1mm

Kods	DN	øD	A	B	C	ØE	ØF	G	L	H	ISO5211	kg
3798451	15	15	42.1	6.4	139	36	42	9	130	77	F03/F04	2,2
3798452	20	20	48	6.9	139	36	42	9	150	83	F03/F04	3,1
3798453	25	25	56.6	11.2	165	42	50	11	160	96	F04/F05	4,0
3798454	32	32	60.9	11.2	165	42	50	11	180	100	F04/F05	5,8
3798455	40	38	77.5	14.2	215	50	70	14	200	127	F05/F07	7,6
3798456	50	50	85.2	14.2	215	50	70	14	230	134	F05/F07	10,6
3798457	65	65	108.7	17.1	370	70	102	17	290	168	F07/F10	17,2
3798458	80	80	117.7	18.1	510	70	102	17	310	176	F07/F10	22,5
3798459	100	100	132.55	17.1	510	70	102	17	350	191	F07/F10	33,0



ONNINEN EXPRESS veikalos Jūs varat iegadāties preces, kas nepieciešamas:

- Siltumapgādei
- Ūdensapgādei
- Ventilācijai
- Elektroapgādei
- Santehnikai
- Industrijai
- Infrastruktūrai
- Instrumentus

ONNINEN EXPRESS Veikali:

Rīga, Dārziema 39, 29219868

Rīga, Tīraines iela 15, 67819654

Valmiera, Mūrmuižas 14, 26557595









Liepāja, Satiksmes iela 2, 29458257











































Ventilācija, gaisa kondicionēšana

VENTILĀCIJA,GAISA KONDICIONĒŠANA		261-306	DIFUZORI	295-296	
54	GAISA AIZKARI UN SILTUMVENTILATORI	261-265	65	PIEPLŪDES UN NOSŪCES GAISA VĀRSTI	297-298
	SILTUMVENTILATORI	261	66	SVAIGA GAISA VĀRSTI	298
	GAISA AIZKARI	261-264	67	GAISA MĒRĪŠANAS UN KONTROLES IEKĀRTAS	299-300
	ELEKTRISKIE KALORĪFERI	264	68	SILTUMSŪKŅI UN PIEDERUMI	301-302
	ŪDENS KALORĪFERI	264-265	69	DZESĒŠANAS SISTĒMAS PRODUKTI	303-306
	AUTOMĀTIKA	265		GLIKOLS	303
55	TELPU APRĪKOJUMS	265		KANĀLA DZESĒTĀJI	303
56	SAMSUNG KONDICIONIERI	266-267		SABIANA FAN COILI	303-306
57	JUMTA VENTILATORI	268		PIEDERUMI	306
58	PRIVĀTMĀJU VENTILĀCIJAS APRĪKOJUMS	269			
59	VENTILATORI,GAISA FILTRI, PIEDERUMI	270-274			
	SADZĪVES VENTILATORI	270			
	SADZĪVES VENTILATORI AWENTA	270			
	2 ĀTRUMU KANĀLA VENTILATORI	271			
	KANĀLA VENTILATORI	271-272			
	APGRIEZIENU REGULATORI	273			
	FILTRI	273-274			
	PRETVĀRSTS	274			
	VENTILĀCIJAS PIEDERUMI	274			
60	VENTILĀCIJAS GAISA VADI UN VEIDGABALI	275-280			
	GAISA VADI	275			
	LĪKUMI	275			
	T-GABALI	275-276			
	SEDLI	276-277			
	PĀREJAS	277			
	IEKŠĒJAIS SAVIENOJUMS	277-278			
	KORĶIS	278			
	JUMTIŅŠ	278			
	GAISA SADALES SISTĒMA	278-279			
	LOKANIE GAISA VADI	279			
	UPONOR PP VENTILĀCIJAS SISTĒMA	279-280			
61	VENTILĀCIJAS GAISA VADU PIEDERUMI	280-283			
	LŪKAS	280			
	TROKŠŅU SLĀPĒTĀJI	280-281			
	RESTE	281			
	STIPRINĀJUMI	281-283			
	LĪMLENTE	283			
62	VENTILĀCIJAS IZOLĀCIJA	284-286			
	ROCKWOOL IZOLĀCIJA	284			
	ISOVER IZOLĀCIJA	284			
	KAUČUKA IZOLĀCIJA ARMAFLEX	284-286			
	KAUČUKA IZOLĀCIJA ONNLINE	286			
63	UGUNSDROŠĪBAS VĀRSTI	287-289			
	MANDIK UGUNSDROŠĪBAS VĀRSTI	287			
	HALTON UGUNSDROŠĪBAS VĀRSTI	287-288			
	AMALVA UGUNSDROŠĪBAS VĀRSTI	288			
	HALTON DŪMU EVAKUĀCIJAS VĀRSTI	289			
	LINDAB UGUNSDROŠĪBAS VĀRSTI EN 15650	289			
	BROFER MAINĪGAS PLŪSMAS VĀRSTI (VAV)	289			
64	GAISA SADALES SISTĒMAS	290-296			
	BROFER DIFUZORI UN KĀRBAS	290-291			
	LINDAB DIFUZORI	291-293			
	RESTES	293-294			

SAP KODI	ATL	LVI KODI	PREČU GRUPAS / PRODUKTA NOSAUKUMS	IZMĒRS	MĒRV.	CENA EUR BEZ PVN	
MU4 / A2, SILTUMVENTILATORI							
ALQ837	MUG	17598261	GAISA SILDĪTĀJS SAVANA	SAV-2-G 2000m3/h 20,0 KW	GAB	351,01	I
ALL103			SABIANA ATLAS GAISA SILDĪTĀJS	4A12SX 1X230 11KW	GAB		P
ALL104	MUG		SABIANA ATLAS GAISA SILDĪTĀJS Komplektējams ar ātrumu regulatoru STR-1-35L22 (AHC121)	4A32SX 1X230 24KW	GAB		P
ALL105			SABIANA ATLAS GAISA SILDĪTĀJS	4A52SX 1X230 41KW	GAB		P
ALL106			SABIANA ATLAS GAISA SILDĪTĀJS	4A63SX 1X230 60KW	GAB		P
ALL107			SIENAS KRONŠTEINS	AMP SIZE 1	GAB		P
ALL108			SIENAS KRONŠTEINS	AMP SIZE 3	GAB		P
ALL109			SIENAS KRONŠTEINS	AMP SIZE 5	GAB		P
ALL110			SIENAS KRONŠTEINS	AMP SIZE 6	GAB		P
CCR983	MUG		GAISA SILDĪTĀJS EUROHEAT	VOLCANO MINI, 3-20 KW	GAB	238,46	
CCR984	MUG		GAISA SILDĪTĀJS EUROHEAT	VOLCANO VR2, 8-50KW	GAB	372,78	
CCS006	MUG		GAISA SILDĪTĀJS EUROHEAT	VOLCANO MINI EC, 3-20KW	GAB	239,24	
CCS007	MUG		GAISA SILDĪTĀJS EUROHEAT	VOLCANO VR1 EC, 5-30KW	GAB	346,81	
CCS005	MUG		GAISA SILDĪTĀJS EUROHEAT	VOLCANO VR2 EC, 8-50KW	GAB	374,06	
CCS004	MUG		GAISA SILDĪTĀJS EUROHEAT	VOLCANO VR3 EC, 13-75KW	GAB	466,99	
CEE403	MUG		REGULATORŠ	VOLCANO EC	GAB	66,84	
ATN582	MUG	140101	ISTABAS SENSORS	NTC	GAB	14,53	
CCZ073	MUG		SIENAS REGULATORS	WING/VOLCANO	GAB	21,00	
CCS001	MUG		POTENCIOMETRS	VR EC (0-10V)	GAB	22,28	
ARH009	MLM		TERMOSTATISKAIS VENTĪLIS	RA-G20 TAISNS	GAB	21,41	
ASR876	MLM		TERMOAKTUATORS	TWA-A NO 230V, RA pievienojums	GAB	19,06	
AHB119	MU6	18084780T	5 ĀTRUMU REGULATORS	STR-1-15L22	GAB	65,97	
AHC121	MU6	18084781T	5 ĀTRUMU REGULATORS	STR-1-35L22	GAB	87,89	
AGB722			VĀRSTS AR PIEDZIŅU	AWTV 41	GAB		P
MU4 / A2, GAISA AIZKARI							
CCS000	MUG		GAISA AIZKARS WING	ŪDENS, 100CM, EC	GAB	434,03	
CCS008	MUG		GAISA AIZKARS WING	ŪDENS, 150CM, EC	GAB	536,50	
CCR994	MUG		GAISA AIZKARS WING	ŪDENS, 200CM, EC	GAB	664,10	
CCR992	MUG		GAISA AIZKARS WING	ELEKTR., 100CM, EC	GAB	434,03	
CCR990	MUG		GAISA AIZKARS WING	ELEKTR., 150CM, EC	GAB	536,50	
CCR991	MUG		GAISA AIZKARS WING	ELEKTR., 200CM, EC	GAB	664,10	
HGK552	MUG		SIENAS KRONŠTEINI	WING EC 100	GAB	15,47	
HGK553	MUG		SIENAS KRONŠTEINI	WING EC 150/200	GAB	23,20	
CEV242	MUG		REGULATORŠ	WING EC	GAB	66,70	
CCZ073	MUG		SIENAS REGULATORS	WING/VOLCANO	GAB	21,00	
CCR985	MUG		DURVJU SLĒDZIS	WING EC	GAB	6,77	
ABG114		7598020	APGRIEŽIENU REGULATORS	OVP	GAB		P
AJK675		7598152	TĒLPAS SENSORS	CPT	GAB		P
AJK672		7598150	JAUDAS REGULATORS	RC2 MAX. 8 SEADMELE	GAB		P
ACN435		7598480	DURVJU SLĒDZIS	DS/VCP OVP/KVP	GAB		P
AGC124	MU4		GAISA AIZKARS ECONOMIC-B	VCZ-02-B-150-V-SM ŪDENS	GAB	722,51	I

SAP KODI	ATL	LVI KODI	PREČU GRUPAS / PRODUKTA NOSAUKUMS	IZMĒRS	MĒRV.	CENA EUR BEZ PVN	
MU4 / A2, GAISA AIZKARI							
ASC090	MU4		GAISA AIZKARS ESSENSE	VCE-B-100-E-ZP-0-0	GAB	419,49	
ASC091			GAISA AIZKARS ESSENSE	VCE-B-100-F-ZP-0-0	GAB	P	
ASC092			GAISA AIZKARS ESSENSE	VCE-B-100-G-ZP-0-0	GAB	P	
ASC093			GAISA AIZKARS ESSENSE	VCE-B-100-S-ZP-0-0	GAB	P	
ASC094	MU4		GAISA AIZKARS ESSENSE	VCE-B-100-V-ZP-0-0	GAB	454,66	
ASC095	MU4		GAISA AIZKARS ESSENSE	VCE-B-150-E-ZP-0-0	GAB	566,68	
ASC096			GAISA AIZKARS ESSENSE	VCE-B-150-F-ZP-0-0	GAB	P	
ASC097			GAISA AIZKARS ESSENSE	VCE-B-150-G-ZP-0-0	GAB	P	
ASC098			GAISA AIZKARS ESSENSE	VCE-B-150-S-ZP-0-0	GAB	P	
ASC099	MU4		GAISA AIZKARS ESSENSE	VCE-B-150-V-ZP-0-0	GAB	576,53	
ASC100	MU4		GAISA AIZKARS ESSENSE	VCE-B-200-E-ZP-0-0	GAB	631,21	
ASC101			GAISA AIZKARS ESSENSE	VCE-B-200-F-ZP-0-0	GAB	P	
ASC102			GAISA AIZKARS ESSENSE	VCE-B-200-G-ZP-0-0	GAB	P	
ASC103			GAISA AIZKARS ESSENSE	VCE-B-200-S-ZP-0-0	GAB	P	
ASC104	MU4		GAISA AIZKARS ESSENSE	VCE-B-200-V-ZP-0-0	GAB	645,28	
Obligāti komplektējami ar vadības pultīm							
ASC105	MU4		VADĪBAS PULTS	RGJ-VCE-SM-E	GAB	105,90	
ASC106	MU4		VADĪBAS PULTS	RGJ-VCE-SM-VS	GAB	60,76	
ASC107			VADĪBAS PULTS	RGJ-VCE-RF-E	GAB	P	
ASC108			VADĪBAS PULTS	RGJ-VCE-RF-VS	GAB	P	
ASC109			VADĪBAS PULTS	RGJ-VCE-DM-E	GAB	P	
ASC110			VADĪBAS PULTS	RGJ-VCE-DM-S	GAB	P	
ASC111	MU4		VADĪBAS PULTS	RGJ-VCE-DM-V	GAB	184,08	
ASC112			TERMOVĀRSTS	TV1/1	GAB	P	
ASC113			ZONĀLAIS VĀRSTS	ZV-3	GAB	P	
ASC114			TAIMERS	SH-TM-848	GAB	P	
AFH603	MU4	17698808	DURVJU SLĒDZIS	DK-1	GAB	6,94	
AMQ501	N9W	LS30P51B11	DURVJU SLĒDZIS	UP7 ABB	GAB	14,56	
Slēdzis DK-1 komplektējams ar ar pultīm DM; Slēdzis UP7 komplektējams ar putīm SM.							
			GAISA AIZKARS STANDESSE	VCS4A-10E-1-0-0-2 EL.	GAB	P	
			GAISA AIZKARS STANDESSE	VCS4A-15E-1-0-0-2 EL.	GAB	P	
			GAISA AIZKARS STANDESSE	VCS4A-20E-1-0-0-2 EL.	GAB	P	
			GAISA AIZKARS STANDESSE	VCS4A-25E-1-0-0-2 EL.	GAB	P	
			GAISA AIZKARS STANDESSE	VCS4B-10E-1-0-0-2 EL.	GAB	P	
			GAISA AIZKARS STANDESSE	VCS4B-15E-1-0-0-2 EL.	GAB	P	
			GAISA AIZKARS STANDESSE	VCS4B-20E-1-0-0-2 EL.	GAB	P	
			GAISA AIZKARS STANDESSE	VCS4B-25E-1-0-0-2 EL.	GAB	P	
			GAISA AIZKARS STANDESSE	VCS4C-10E-1-0-0-2 EL.	GAB	P	
			GAISA AIZKARS STANDESSE	VCS4A-10V-1-0-0-2 ÜDENS	GAB	P	
			GAISA AIZKARS STANDESSE	VCS4A-15V-1-0-0-2 ÜDENS	GAB	P	
			GAISA AIZKARS STANDESSE	VCS4A-20V-1-0-0-2 ÜDENS	GAB	P	
			GAISA AIZKARS STANDESSE	VCS4A-25V-1-0-0-2 ÜDENS	GAB	P	
			GAISA AIZKARS STANDESSE	VCS4B-10V-1-0-0-2 ÜDENS	GAB	P	
			GAISA AIZKARS STANDESSE	VCS4B-15V-1-0-0-2 ÜDENS	GAB	P	
			GAISA AIZKARS STANDESSE	VCS4B-20V-1-0-0-2 ÜDENS	GAB	P	
			GAISA AIZKARS STANDESSE	VCS4B-25V-1-0-0-2 ÜDENS	GAB	P	
			GAISA AIZKARS STANDESSE	VCS4C-10V-1-0-0-2 ÜDENS	GAB	P	
			GAISA AIZKARS STANDESSE	VCS4C-15V-1-0-0-2 ÜDENS	GAB	P	
			GAISA AIZKARS STANDESSE	VCS4C-20V-1-0-0-2 ÜDENS	GAB	P	
			GAISA AIZKARS STANDESSE	VCS4C-25V-1-0-0-2 ÜDENS	GAB	P	
			GAISA AIZKARS STANDESSE	VCS4B-10S-1-0-0-2	GAB	P	
			GAISA AIZKARS STANDESSE	VCS4B-15S-1-0-0-2	GAB	P	
			GAISA AIZKARS STANDESSE	VCS4B-20S-1-0-0-2	GAB	P	
			GAISA AIZKARS STANDESSE	VCS4B-25S-1-0-0-2	GAB	P	
			GAISA AIZKARS STANDESSE	VCS4C-10S-1-0-0-2	GAB	P	

SAP KODI	ATL	LVI KODI	PREČU GRUPAS / PRODUKTA NOSAUKUMS	IZMĒRS	MĒRV.	CENA EUR BEZ PVN
MU4 / A2, GAISA AIZKARI						
			GAISA AIZKARS STANDESSE	VCS4C-15S-1-0-0-2	GAB	P
			GAISA AIZKARS STANDESSE	VCS4C-20S-1-0-0-2	GAB	P
			GAISA AIZKARS STANDESSE	VCS4C-25S-1-0-0-2	GAB	P
			GAISA AIZKARS VENESSE	VCV-B-25E-1-0-2, EL. 24KW	GAB	P
			GAISA AIZKARS VENESSE	VCV-B-25F-1-0-2, EL. 36KW	GAB	P
			GAISA AIZKARS VENESSE	VCV-B-25S-1-0-2, BEZ KALORĪFERA	GAB	P
			GAISA AIZKARS VENESSE	VCV-B-25W-1-0-2, ŪDENS 41 KW	GAB	P
			GAISA AIZKARS OPTIMAL	VCO-B-10E-2-0 EL.	GAB	P
			GAISA AIZKARS OPTIMAL	VCO-B-15E-2-0 EL.	GAB	P
			GAISA AIZKARS OPTIMAL	VCO-B-20E-2-0 EL.	GAB	P
			GAISA AIZKARS OPTIMAL	VCO-B-10V-2-0 ŪDENS	GAB	P
			GAISA AIZKARS OPTIMAL	VCO-B-15V-2-0 ŪDENS	GAB	P
			GAISA AIZKARS OPTIMAL	VCO-B-20V-2-0 ŪDENS	GAB	P
			GAISA AIZKARS COMESSE	VCC-C-10E-2-0	GAB	P
			GAISA AIZKARS COMESSE	VCC-C-15E-2-0	GAB	P
			GAISA AIZKARS COMESSE	VCC-C-20E-2-0	GAB	P
			GAISA AIZKARS COMESSE	VCC-C-10W-2-0	GAB	P
			GAISA AIZKARS COMESSE	VCC-C-15W-2-0	GAB	P
			GAISA AIZKARS COMESSE	VCC-C-20W-2-0	GAB	P
			GAISA AIZKARS COMESSE	VCC-C-10S-1-0	GAB	P
			GAISA AIZKARS COMESSE	VCC-C-15S-1-0	GAB	P
			GAISA AIZKARS COMESSE	VCC-C-20S-1-0	GAB	P
			GAISA AIZKARS INTENSSE	VDI-B-10E-1-0-0-2	GAB	P
			GAISA AIZKARS INTENSSE	VDI-B-15E-1-0-0-2	GAB	P
			GAISA AIZKARS INTENSSE	VDI-B-20E-1-0-0-2	GAB	P
			GAISA AIZKARS INTENSSE	VDI-B-10E-1-9-0-2	GAB	P
			GAISA AIZKARS INTENSSE	VDI-B-15E-1-9-0-2	GAB	P
			GAISA AIZKARS INTENSSE	VDI-B-20E-1-9-0-2	GAB	P
			GAISA AIZKARS INTENSSE	VDI-B-10V-1-0-0-2	GAB	P
			GAISA AIZKARS INTENSSE	VDI-B-15V-1-0-0-2	GAB	P
			GAISA AIZKARS INTENSSE	VDI-B-20V-1-0-0-2	GAB	P
			GAISA AIZKARS INTENSSE	VDI-B-10V-1-9-0-2	GAB	P
			GAISA AIZKARS INTENSSE	VDI-B-15V-1-9-0-2	GAB	P
			GAISA AIZKARS INTENSSE	VDI-B-20V-1-9-0-2	GAB	P
			GAISA AIZKARS INDESSE INDUSTRY	VCP-03-055-E0_V5, EL. 550 MM	GAB	P
			GAISA AIZKARS INDESSE INDUSTRY	VCP-03-150-E0_V5, EL. 1500 MM	GAB	P
			GAISA AIZKARS INDESSE INDUSTRY	VCP-03-200-E0_V5, EL. 2000 MM	GAB	P
			GAISA AIZKARS INDESSE INDUSTRY	VCP-03-055-TO_V5, ŪDENS	GAB	P
			GAISA AIZKARS INDESSE INDUSTRY	VCP-03-150-TO_V5, ŪDENS	GAB	P
			GAISA AIZKARS INDESSE INDUSTRY	VCP-03-200-TO_V5, ŪDENS	GAB	P
			VADĪBAS BLOKS	RB1-7A	GAB	P
			VADĪBAS BLOKS	RB3-4A	GAB	P
			KONTAKTORS	STYKAC-20-LC2	GAB	P
			RELEJS	RB-S	GAB	P
			VADĪBAS BLOKS	RV3-25/P	GAB	P
			ŠUNTA MEZGLA KONTROLIERIS	OSMU-01	GAB	P
			ŠUNTA MEZGLS	SMU-01-6-60-S	GAB	P
			ŠUNTA MEZGLS	SMU-04-0-60-S	GAB	P
			ŠUNTA MEZGLS	SMU-06-3-60-S	GAB	P
			ŠUNTA MEZGLS	SMU-12-0-60-S	GAB	P
			ŠUNTA MEZGLS	SMU-12-0-70-S	GAB	P
			ŠUNTA MEZGLS	SMU-25-0-70-S	GAB	P

SAP KODI	ATL	LVI KODI	PREČU GRUPAS / PRODUKTA NOSAUKUMS	IZMĒRS	MĒRV.	CENA EUR BEZ PVN	
MU4 / A2, GAISA AIZKARI							
			SERVO VĀRSTS	ZV-3	GAB	P	
AFH605		17698806	TERMOSTATVĀRSTS	TV-1-1/1	GAB	P	
			TELPAS SENSORS	P10L1000	GAB	P	
			KANĀLA SENSORS	P12L1000	GAB	P	
AGC447			TELPAS SENSORS	CPT	GAB	P	
AGC448			KANĀLA SENSORS	CKT	GAB	P	
			TELPAS CO2 SENSORS	AS-C02-EE80-20	GAB	P	
			KANĀLA CO2 SENSORS	AS-C02-EE85-20	GAB	P	
			PRETAIZSALŠANAS SENSORSRS	PO	GAB	P	
			KAPILĀRAIS TERMOSTATS	TER-K	GAB	P	
AFH604		17698807	TELPAS TERMOSTATS	TER-P	GAB	P	
			TAIMERS	SH-TM-848	GAB	P	
			GAISA KVALITĀTES SENSORS	QPA84-REGULATOR	GAB	P	
			DIF.SPIEDIENA SLĒDZIS	DM-SET-05-5	GAB	P	
			DIF.SPIEDIENA SLĒDZIS	ALFA AC set	GAB	P	
			DURVJU SLĒDZIS	DS	GAB	P	
MUJ / A1, ELEKTRISKIE KALORĪFERI							
AFH343		17596010	ELEKTRO KALORĪFERS 1,2KW	CV 12-12-1 MTU AR AUTOMĀTIKU	GAB	P	
AFH344		17596020	ELEKTRO KALORĪFERS 2,1KW	CV 16-21-1 MTU AR AUTOMĀTIKU	GAB	P	
AGD336			ELEKTRO KALORĪFERS 2,1KW	CV 20-21-1 MTU AR AUTOMĀTIKU	GAB	P	
AFH345		17596030	ELEKTRO KALORĪFERS 5,0KW	CV 20-50-2 MTU AR AUTOMĀTIKU	GAB	P	
AGD337			ELEKTRO KALORĪFERS 3,0KW	CV 25-30-1 MTU AR AUTOMĀTIKU	GAB	P	
AFH346		17596040	ELEKTRO KALORĪFERS 6,0KW	CV 25-60-2 MTU AR AUTOMĀTIKU	GAB	P	
AFH347		17596050	ELEKTRO KALORĪFERS 6,0KW	CV 31-60-2 MTU AR AUTOMĀTIKU	GAB	P	
AGD061			ELEKTRO KALORĪFERS 9,0KW	CV 31-90-3 MTU AR AUTOMĀTIKU	GAB	P	
MUJ / A1, ŪDENS KALORĪFERI							
AFF175		17596207	ŪDENS KALORĪFERS	CWW-160-2-2,5	GAB	P	
AFF176		17596208	ŪDENS KALORĪFERS	CWW-200-2-2,5	GAB	P	
AFF177		17596209	ŪDENS KALORĪFERS	CWW-250-2-2,5	GAB	P	
AFF178		17596210	ŪDENS KALORĪFERS	CWW-315-2-2,5	GAB	P	
			ŪDENS KALORĪFERS	CWW-100-3-2,5	GAB	P	
			ŪDENS KALORĪFERS	CWW-125-3-2,5	GAB	P	
			ŪDENS KALORĪFERS	CWW-160-3-2,5	GAB	P	
			ŪDENS KALORĪFERS	CWW-200-3-2,5	GAB	P	
			ŪDENS KALORĪFERS	CWW-250-3-2,5	GAB	P	
			ŪDENS KALORĪFERS	CWW-315-3-2,5	GAB	P	
			ŪDENS KALORĪFERS	CWW-400-3-2,5	GAB	P	
			ŪDENS KALORĪFERS	VOK-01-T-160	GAB	P	
			ŪDENS KALORĪFERS	VOK-01-T-200	GAB	P	
			ŪDENS KALORĪFERS	VOK-01-T-250	GAB	P	
			ŪDENS KALORĪFERS	VOK-01-T-315	GAB	P	
			ŪDENS KALORĪFERS	VOK-01-T-355	GAB	P	
			ŪDENS KALORĪFERS	VOK-01-T-400	GAB	P	
			ŪDENS KALORĪFERS	PGV 400X200-2-2,5	GAB	P	
			ŪDENS KALORĪFERS	PGV 400X200-4-2,5	GAB	P	
			ŪDENS KALORĪFERS	PGV 500X250-2-2,5	GAB	P	
			ŪDENS KALORĪFERS	PGV 500X250-4-2,5	GAB	P	
			ŪDENS KALORĪFERS	PGV 500X300-2-2,5	GAB	P	
			ŪDENS KALORĪFERS	PGV 500X300-4-2,5	GAB	P	
			ŪDENS KALORĪFERS	PGV 600X300-2-2,5	GAB	P	
			ŪDENS KALORĪFERS	PGV 600X300-4-2,5	GAB	P	
			ŪDENS KALORĪFERS	PGV 600X350-2-2,5	GAB	P	

SAP KODI	ATL	LVI KODI	PREČU GRUPAS / PRODUKTA NOSAUKUMS	IZMĒRS	MĒRV.	CENA EUR BEZ PVN
MUJ / A1, ŪDENS KALORĪFĒRI						
			ŪDENS KALORĪFĒRS	PGV 600X350-4-2,5	GAB	P
			ŪDENS KALORĪFĒRS	PGV 700X400 2-2,5	GAB	P
			ŪDENS KALORĪFĒRS	PGV 700X400-3-2,5	GAB	P
			ŪDENS KALORĪFĒRS	PGV 800X500-2-2,5	GAB	P
			ŪDENS KALORĪFĒRS	PGV 800X500-3-2,5	GAB	P
			ŪDENS KALORĪFĒRS	PGV 1000X500-2-2,5	GAB	P
			ŪDENS KALORĪFĒRS	PGV 1000X500-3-2,5	GAB	P
			ŪDENS KALORĪFĒRS	VOC-01-T-400X200, 13,8KW	GAB	P
			ŪDENS KALORĪFĒRS	VOC-01-T-500X250, 24,0KW	GAB	P
			ŪDENS KALORĪFĒRS	VOC-01-T-500X300, 27,2KW	GAB	P
			ŪDENS KALORĪFĒRS	VOC-01-T-600X300, 33,9KW	GAB	P
			ŪDENS KALORĪFĒRS	VOC-01-T-600X350, 40,0KW	GAB	P
			ŪDENS KALORĪFĒRS	VOC-01-T-700X400, 55,2KW	GAB	P
			ŪDENS KALORĪFĒRS	VOC-01-T-800X500, 82,3KW	GAB	P
			ŪDENS KALORĪFĒRS	VOC-01-T-1000X500, 100,8KW	GAB	P



MUJ / A1, AUTOMĀTIKA

AGA021			VADĪBAS BLOKS	PULSER	GAB	P
AFF144	8011037		KANĀLA SENSORS	TG-K330	GAB	P
AFZ772			VADĪBAS BLOKS	TTC 2000	GAB	P
AFZ608			PRETAIZSALŠANAS SENSORS	TG-A130	GAB	P
AFZ609	MUJ		VADĪBAS BLOKS	AQUA 230TF/D	GAB	176,25 I
AGA061			TELPAS SENSORS	TG-R430	GAB	P
AHB456	NZZ		VIRSMAS SENSORS	TG-A1/PT 1000	GAB	16,92 I



55 TELPU APRĪKOJUMS

MUJ / A1, SAUSINĀTĀJI

AMS340	MUJ	7698000	OPAL GAISA SAUSINĀTĀJS	16L, 375 W	GAB	181,60
--------	-----	---------	------------------------	------------	-----	--------



SAP KODI	ATL	LVI KODI	PREČU GRUPAS / PRODUKTA NOSAUKUMS	IZMĒRS	MĒRV.	CENA EUR BEZ PVN
----------	-----	----------	-----------------------------------	--------	-------	---------------------

SPLIT SISTĒMA**SĒRIJA GOOD2-2**

ATN960	Inverters	Dzesēšana/Apkure - 2,5/3,3kw	AR09JSFNCWKNZE	GAB	491,00	
ATN961	Inverters	Dzesēšana/Apkure - 3,5/4,0kw	AR12JSFNCWKNZE	GAB	533,00	

*cena komplektam - iekšējais un ārējais bloks

SĒRIJA GOOD1-1, Wi-Fi, temperatūras displejs

ATN962	Inverters	Dzesēšana/Apkure - 2,5/3,3kw	AR09HSFSBWKNZE	GAB	560,00	
ATN963	Inverters	Dzesēšana/Apkure - 3,5/4,0kw	AR12HSFSAWKNZE	GAB	601,00	

*cena komplektam - iekšējais un ārējais bloks

SĒRIJA BETTER2, Wi-Fi, temperatūras displejs, Virus Doctor

ATN964	Inverters	Dzesēšana/Apkure - 2,5/3,3kw	AR09KSPDBWKNEU	GAB	693,00	
ATN965	Inverters	Dzesēšana/Apkure - 3,5/4,0kw	AR12KSPDBWKNEU	GAB	730,00	
ATN966	Inverters	Dzesēšana/Apkure - 5,0/6,0kw	AR18MSPDBWKNEU	GAB	894,00	
CDX874	Inverters	Dzesēšana/Apkure - 6,8/7,7kw	AR24MSPDBWKNEU	GAB	1075,38	P

*cena komplektam - iekšējais un ārējais bloks

SĒRIJA NORDIC JUNGFRAU - ziemā darbojas līdz -25°C, Wi-Fi, temperatūras displejs

ATN967	Inverters	Dzesēšana/Apkure - 2,5/3,3kw	AR09FSFKBWTNEE	GAB	963,00	
ATN968	Inverters	Dzesēšana/Apkure - 3,5/4,0kw	AR12FSFKBWTNEE	GAB	1026,00	P

*cena komplektam - iekšējais un ārējais bloks

SILTUMSŪKNIS+HIDROBLOKS**SILTUMSŪKŅI**

	1-fāzes	Dzesēšana/Apkure - 5,0/4,4kw	AE040JXEDEH/EU	GAB		P	
AT0848	MLD	1-fāzes	Dzesēšana/Apkure - 6,5/6,0kw	AE060JXEDEH/EU	GAB	1474,29	
AT0849	1-fāzes	Dzesēšana/Apkure - 8,0/9,0kw	AE090JXEDEH/EU	GAB		P	
AT0850	MLD	3-fāzu	Dzesēšana/Apkure - 7,5/9,0kw	AE090JXEDGH/EU	GAB	1898,05	
AT0851	3-fāzu	Dzesēšana/Apkure - 12,0/12,0kw	AE120JXEDGH/EU	GAB		P	
AT0852	3-fāzu	Dzesēšana/Apkure - 14,0/14,0kw	AE140JXEDGH/EU	GAB		P	
AT0853	3-fāzu	Dzesēšana/Apkure - 15,0/16,0kw	AE160JXEDGH/EU	GAB		P	





*cena komplektam - siltumsūknis un hidrobloks

HIDROBLOKI

AT0854	MLD	1-fāzes	Split Hidrobloks - līdz 9,0kw	AE090JNYDEH/EU	GAB	2377,02	
AT0883	MLD	3-fāzu	Split Hidrobloks - līdz 9,0kw	AE090JNYDGH/EU	GAB	2494,53	
AT0855	3-fāzu	Split Hidrobloks - līdz 16,0kw	AE160JNYDGH/EU	GAB		P	

MULTI SPLIT SISTĒMA FJM





Jauda, kw

















CCC392	MLD	4	FJM SAMSUNG ĀRA BLOKS	AJ040FCJ2EH/EU	GAB	1032,48	
CCC396	MLD	5	FJM SAMSUNG ĀRA BLOKS	AJ050FCJ2EH/EU	GAB	1186,27	
CCC399	MLD	5,2	FJM SAMSUNG ĀRA BLOKS	AJ052FCJ3EH/EU	GAB	1338,03	
CCC386	MLD	6,8	FJM SAMSUNG ĀRA BLOKS	AJ068FCJ3EH/EU	GAB	1559,71	
CCC389	MLD	7	FJM SAMSUNG ĀRA BLOKS	AJ070FCJ4EH/EU	GAB	1785,35	
CCC394	MLD	8	FJM SAMSUNG ĀRA BLOKS	AJ080FCJ4EH/EU	GAB	2057,04	
CCC395	MLD	10	FJM SAMSUNG ĀRA BLOKS	AJ100FCJ5EH/EU	GAB	2534,36	
			High Wall iekšējā daļa				
CCK308	MLD	2	GOOD SAMSUNG	AR07KSWSAWKNEU	GAB	270,00	
CCK309	MLD	2,6	GOOD SAMSUNG	AR09KSWSBWKNET	GAB	302,00	
CCK312	MLD	3,5	GOOD SAMSUNG	AR12KSWSBWKNET	GAB	332,00	
CCK313	MLD	5,2	GOOD SAMSUNG	AR18KSWSAWKNEU	GAB	478,00	
CCC390	MLD	2	BETTER 2 SAMSUNG	AR07KSPDBWKNEU	GAB	368,00	
CCC387	MLD	2,6	BETTER 2 SAMSUNG	AR09KSPDBWKNEU	GAB	384,00	
CCC398	MLD	3,5	BETTER 2 SAMSUNG	AR12KSPDBWKNEU	GAB	414,00	
CCC393		5,2	BETTER 2 SAMSUNG	AR18KSPDBWKNEU	GAB	564,00	P
		6,8	BETTER 2 SAMSUNG	AR24KSPDBWKNEU	GAB	706,00	P
CCC391	MLD	2,6	BEST 2 SAMSUNG	AR09JSPFBWKNEU	GAB	476,00	
CCC397	MLD	3,5	BEST 2 SAMSUNG	AR12JSPFBWKNEU	GAB	514,00	

SAP KODI	ATL	LVI KODI	PREČU GRUPAS / PRODUKTA NOSAUKUMS	IZMĒRS	MĒRV.	CENA EUR BEZ PVN
MULTI SPLIT SISTĒMA FJM						
		2,6	Slimline 1-Virz. Kasete	MH026FSEA	GAB	P
		3,5	Slimline 1-Virz. Kasete	MH035FSEA	GAB	P
CCK316		1,6	Global Mini 4-Virz. Kasete	AJN016NDEHA/EU	GAB	P
CCK317		2	Global Mini 4-Virz. Kasete	AJN020NDEHA/EU	GAB	P
CCK302		2,5	Global Mini 4-Virz. Kasete	AJN026NDEHA/EU	GAB	P
CCK303		3,5	Global Mini 4-Virz. Kasete	AJN035NDEHA/EU	GAB	P
CCK304		5,2	Global Mini 4-Virz. Kasete	AJN052NDEHA/EU	GAB	P
CCK305		2,6	Slimline kanāla	NJ026LHXEA	GAB	P
CCK306		3,5	Slimline kanāla	NJ035LHXEA	GAB	P
CCK307		5,2	MSP kanāla	MH052FUEA	GAB	P
		2,6	Grīdas konsole	MH026FJEA	GAB	P
		3,5	Grīdas konsole	MH035FJEA	GAB	P
		5,2	Grīdas konsole	MH052FJEA	GAB	P
CCK310			GRIESTU 4-VIRZIENU KASETES PANELIS	PC4SUSMB	GAB	P
CCK311	MLD		BEZVADU PULTS SAMSUNG KONDICIONIERIEM	MR-EH00	GAB	35,49
CCZ230	MLD		WI-FI UZTVĒRĒJS	MULTY SPLIT, MIM-H03	GAB	134,10
CCC388			KONDENSĀTA SŪKNIS SLIMLINE SAMSUNG	MDP-E075SEE3	GAB	P

N42 / A2, TECHNIBEL KONDICIONIERIS

ASL491	N42	INERTERS	SPLIT SIENAS KONDICIONIERIS	MAFX90R5IAA, 2,6kw/2,9kw	GAB	141,85	I
ASL492	N42	INERTERS	ĀRA BLOKS, SPLIT KONDIC.	GRFX90R5IAA, 2,6kw/2,9kw	GAB	350,63	I
ASL493		INERTERS	SPLIT SIENAS KONDICIONIERIS	MAFX120R5IAA, 3,6kw/3,8kw	GAB	159,38	P
ASL494		INERTERS	ĀRA BLOKS, SPLIT KONDIC.	GRFX120R5IAA, 3,6kw/3,8kw	GAB	398,44	P
ASL482	N42		MOBILAIS KONDICIONIERIS	EXTREME 11 50, 2,7KW	GAB	351,61	
ASL487	N42		GAISA DZESĒTĀJS MITRINĀTĀJS	POLIFEMO BREEZE	GAB	101,53	I
ASL488			VENTILATORS	FANNY BLACK	GAB	29,43	P
ASL489			VENTILATORS	FANNY BLACK PLUS	GAB	36,79	P

SAP KODI	ATL	LVI KODI	PREČU GRUPAS / PRODUKTA NOSAUKUMS	IZMĒRS	MĒRV.	CENA EUR BEZ PVN	
MU6 / A1, JUMTA VENTILATORI							
AFF529		17831126	JUMTA VENTILATORS	TKS 300A	GAB	P	
AFF530		17831127	JUMTA VENTILATORS	TKS 300B	GAB	P	
AFF469		17831128	JUMTA VENTILATORS	TKS 300C	GAB	P	
AFF531		17831131	JUMTA VENTILATORS	TKS 400A	GAB	P	
AFF532		17831132	JUMTA VENTILATORS	TKS 400B	GAB	P	
AFF470	MU6	17831133	JUMTA VENTILATORS	TKS 400C ErP	GAB	209,05	
Qplaukts			JUMTA VENTILATORS	TKK A1	GAB	I	
ALS434		18098303	JUMTA VENTILATORS	TKC 300C	GAB	P	
ALS435		18098306	JUMTA VENTILATORS	TKC 400C ErP	GAB	P	
AMS549			JUMTA VENTILATORS	TKV 300 A	GAB	P	
AMS550			JUMTA VENTILATORS	TKV 300 B	GAB	P	
AMS551			JUMTA VENTILATORS	TKV 300 C	GAB	P	
AMS552			JUMTA VENTILATORS	TKV 400 A	GAB	P	
AMS553			JUMTA VENTILATORS	TKV 400 B	GAB	P	
AMS554			JUMTA VENTILATORS	TKV 400 C ErP	GAB	P	
AMS555			JUMTA VENTILATORS	TKV 400 E	GAB	P	
AMS556			JUMTA VENTILATORS	TKV 560 A1	GAB	P	
			JUMTA VENTILATORS	TKV 560 B1	GAB	P	
AMS558			JUMTA VENTILATORS	TKV 560 B3 ErP	GAB	P	
			JUMTA VENTILATORS	TKV 660 B1	GAB	P	
			JUMTA VENTILATORS	TKV 660 B3	GAB	P	
			JUMTA VENTILATORS	TKV 760 A1	GAB	P	
			JUMTA VENTILATORS	TKV 760 B1	GAB	P	
			JUMTA VENTILATORS	TKV 760 B3	GAB	P	
			JUMTA VENTILATORS	TKV 960 A1	GAB	P	
			JUMTA VENTILATORS	TKV 960 A3	GAB	P	
			JUMTA VENTILATORS	TKV 960 B1	GAB	P	
			JUMTA VENTILATORS	TKV 960 B3	GAB	P	
			JUMTA VENTILATORS	TKV 960 C1	GAB	P	
			JUMTA VENTILATORS	TKV 960 C3	GAB	P	
			JUMTA VENTILATORS	TKV 960 D3	GAB	P	
			JUMTA VENTILATORS	TKV 960 J1	GAB	P	
			JUMTA VENTILATORS	TKV 960 J3	GAB	P	
			JUMTA KĀRBA	TFU 300/600	GAB	P	
			JUMTA KĀRBA	TFU 300/900	GAB	P	
AFT539	MU6	17831513	JUMTA KĀRBA	TFU 400/600	GAB	239,70	I
			JUMTA KĀRBA	TFU 400/900	GAB	P	
			JUMTA KĀRBA	TFU 560/900	GAB	P	
			JUMTA KĀRBA	TFU 660/900	GAB	P	
			JUMTA KĀRBA	TFU 760/900	GAB	P	
			JUMTA KĀRBA	TFU 960/900	GAB	P	
			PRETVĀRSTS	TFU300	GAB	P	
			PRETVĀRSTS	TFU400	GAB	P	
			PRETVĀRSTS	TFU560	GAB	P	
			PRETVĀRSTS	TFU660	GAB	P	
			PRETVĀRSTS	TFU760	GAB	P	
			PRETVĀRSTS	TFU960	GAB	P	

SAP KODI	ATL	LVI KODI	PREČU GRUPAS / PRODUKTA NOSAUKUMS	IZMĒRS	MĒRV.	CENA EUR BEZ PVN	
MU8 / A2, VENTILĀCIJAS IEKĀRTAS							
CFP977		TP418B	TITON REKUPERATORS	HRV1.35, 239M3/H	GAB	989,25	
		TP418BE	TITON REKUPERATORS	HRV1.35, 237M3/H, ENTALPIJAS	GAB	P	
		TP419B	TITON REKUPERATORS	HRV1.6, 350M3/H	GAB	P	
				Gaisa plūsma pie spiediena 100Pa			
CFP974		TP411B	TITON REKUPERATORS	HRV2, 274M3/H, KONST. PLŪSMA	GAB	1172,16	
		TP411BE	TITON REKUPERATORS	HRV2, 318M3/H, ENTALPIJAS, KONST. PLŪSMA	GAB	P	
		TP417B	TITON REKUPERATORS	HRV2.85, 293M3/H, KONST. PLŪSMA	GAB	P	
				Gaisa plūsma pie spiediena 100Pa			
CFP973		TP412B	TITON REKUPERATORS	HRV3, 382M3/H, KONST. PLŪSMA	GAB	1302,57	
CFP979		TP412BE	TITON REKUPERATORS	HRV3, 423M3/H, ENTALPIJAS, KONST. PLŪSMA	GAB	1706,54	
		TP412B PH	TITON REKUPERATORS	HRV3, 390M3/H, ECO AURA, KONST. PLŪSMA	GAB	P	
				Gaisa plūsma pie spiediena 100Pa			
		TP480B	TITON REKUPERATORS	HRV10, 399M3/H	GAB	P	
		TP482B	TITON REKUPERATORS	HRV10.25, 518M3/H	GAB	P	
		TP482BE	TITON REKUPERATORS	HRV10.25, 581M3/H, ENTALPIJAS	GAB	P	
				Gaisa plūsma pie spiediena 100Pa			
		TP481B	TITON REKUPERATORS	HRV10M, 399M3/H	GAB	P	
		TP483B	TITON REKUPERATORS	HRV10.25M, 518M3/H	GAB	P	
				Gaisa plūsma pie spiediena 100Pa			
		TP463B	TITON REKUPERATORS	H200, 300M3/H	GAB	P	
				Gaisa plūsma pie spiediena 100Pa			
CFP978		TP536	REGULATORS	AURA-T	GAB	119,66	
CFP976		TP541	CO2 SENSORS	TP541	GAB	245,59	
		TP543	TEMPERATŪRAS SENSORS	TP543	GAB	P	
		TP540	GAISA KVALITĀTES SENSORS	TP540	GAB	P	
		TP542	MITRUMA SENSORS	TP542	GAB	P	
CFP975		TP570	MONTĀŽAS KOMPLEKTS	1; 1.25; 1.35, ANTI-VIBRĀCIJAS	GAB	87,57	
CFP972		TP571	MONTĀŽAS KOMPLEKTS	1.75;2;2.85;3, ANTI-VIBRĀCIJAS	GAB	89,37	
Qplaukts		7612050	2VV VENTILĀCIJAS IEKĀRTA ALFA	1000V	GAB	I	
AL0897		7911418	VALLOX VENTILĀCIJAS IEKĀRTA	121 SE R	GAB	P	
AL0898		7911419	VALLOX VENTILĀCIJAS IEKĀRTA	121 SE L	GAB	P	
CEG070	MU6		ISTABAS REKUPERATORS TWINFRESH	COMFO RA1-25, DN100, 24M3/H	GAB	285,66	
CEG071	MU6		ISTABAS REKUPERATORS TWINFRESH	COMFO RA1-50, DN150, 54M3/H	GAB	323,51	
CES294			ISTABAS REKUPERATORS SR700	DN180, 60M3/H	GAB	299,91	
CES295			KONTROLIERIS REKUPERATORAM	SR700, SRC1	GAB	142,38	
			VENT. IEKĀRTA AR PRETPLŪSMAS SILTUMMAINI	MITSUBISHI VL100EU5 106 m3/h; 80%	GAB	P	

SAP KODI	ATL	LVI KODI	PREČU GRUPAS / PRODUKTA NOSAUKUMS	IZMĒRS	MĒRV.	CENA EUR BEZ PVN
MUV / A1, SADZĪVES VENTILATORI						
ABP067		18046604	ONNLINE SADZĪVES VENTILATORS	ECO 100 GG	GAB	P
ABP068		18046606	ONNLINE SADZĪVES VENTILATORS	ECO 120 GG	GAB	P
ABP069		18046608	ONNLINE SADZĪVES VENTILATORS	ECO 100 GGT	GAB	P
ABP070		18046610	ONNLINE SADZĪVES VENTILATORS	ECO 120 GGT	GAB	P
ABP071		18046612	ONNLINE SADZĪVES VENTILATORS	ECO 100 GGHT	GAB	P
ABP072		18046614	ONNLINE SADZĪVES VENTILATORS	ECO 120 GGHT	GAB	62,93 I
ABP073		18046616	ONNINEN KANĀLA VENTILATORS	4/10 100MM	GAB	P
ABP075		18046618	ONNINEN KANĀLA VENTILATORS	5/12 120MM	GAB	P
ABP074		18046620	ONNINEN KANĀLA VENTILATORS	6/15 150MM	GAB	P
MUT / A3, SADZĪVES VENTILATORI AWENTA						
ASR319	MUT		SADZĪVES VENTILATORS	WA 100 MM BALTS	GAB	8,82
ASR320	MUT		SADZĪVES VENTIL.AR TAIMERI	WA 100 MM BALTS	GAB	15,10
ASR321	MUT		SADZĪVES VENTIL.AR HIGROSTATU	WA 100 MM BALTS	GAB	16,69
ASR322	MUT		SADZĪVES VENTILATORS	WA 120 MM BALTS	GAB	10,08
ASR323	MUT		SADZĪVES VENTIL. AR TAIMERI	WA 120 MM BALTS	GAB	16,37
ASR324	MUT		SADZĪVES VENTIL. AR HIGROSTATU	WA 120 MM BALTS	GAB	17,97
ASR325			SADZĪVES VENTILATORS	TRAX 100 MM METĀLISKS	GAB	P
ASR326			SADZĪVES VENTIL.AR TAIMERI	TRAX 100 MM METĀLISKS	GAB	P
ASR327			SADZĪVES VENTIL. AR HIGROSTATU	TRAX 100 MM METĀLISKS	GAB	P
ASR328			SADZĪVES VENTIL. AR ĀTRUMU REG	TRAX 100 MM METĀLISKS	GAB	16,23 I
ASR329			SADZĪVES VENTILATORS	TRAX 125 MM METĀLISKS	GAB	12,30 I
ASR330			SADZĪVES VENTIL.AR TAIMERI	TRAX 125 MM METĀLISKS	GAB	13,28 I
ASR331			SADZĪVES VENTIL.AR HIGROSTATU	TRAX 125 MM METĀLISKS	GAB	P
ASR332			SADZĪVES VENTIL.AR ĀTRUMU REG	TRAX 125 MM METĀLISKS	GAB	19,67 I
ASR333	MUT		SADZĪVES VENTILATORS	SILENCE 100 MM BALTS	GAB	18,58
ASR334	MUT		SADZĪVES VENTIL. AR TAIMERI	SILENCE 100 MM BALTS	GAB	24,56
ASR335	MUT		SADZĪVES VENTIL.AR HIGROSTATU	SILENCE 100 MM BALTS	GAB	31,98
ASR336	MUT		SADZĪVES VENTILATORS	SILENCE 125 MM BALTS	GAB	21,09
ASR337	MUT		SADZĪVES VENTIL.AR TAIMERI	SILENCE 125 MM BALTS	GAB	27,22
ASR338	MUT		SADZĪVES VENTIL.AR HIGROSTATU	SILENCE 125 MM BALTS	GAB	34,80
ASR339			SADZĪVES VENTILATORS	ESCUDO 100 MM STIKLA	GAB	11,58 I
ASR340			SADZĪVES VENTIL.AR TAIMERI	ESCUDO 100 MM STIKLA	GAB	P
ASR341			SADZĪVES VENTIL. AR HIGROSTATU	ESCUDO 100 MM STIKLA	GAB	15,44 I
ASR342			SADZĪVES VENTIL. AR ĀTRUMU REG	ESCUDO 100 MM STIKLA	GAB	18,52 I
ASR343			SADZĪVES VENTILATORS	ESCUDO125MM ZELTA	GAB	9,39 I
ASR344			SADZĪVES VENTI. AR TAIMERI	ESCUDO125MM ZELTA	GAB	11,55 I
ASR345			SADZĪVES VENTIL.AR HIGROSTATU	ESCUDO125MM ZELTA	GAB	13,00 I
ASR346			SADZĪVES VENTIL.AR ĀTRUMU REG	ESCUDO125MM ZELTA	GAB	15,88 I
AT0955	MUT		PRETVĀRSTS	ZZ 100	GAB	2,57
AT0956	MUT		PRETVĀRSTS	ZZ 120	GAB	2,73
AT0957	MUT		PRETVĀRSTS	ZZ 125	GAB	2,83



SAP KODI	ATL	LVI KODI	PREČU GRUPAS / PRODUKTA NOSAUKUMS	IZMĒRS	MĒRV.	CENA EUR BEZ PVN
----------	-----	----------	-----------------------------------	--------	-------	---------------------

MUT / A3, 2 ĀTRUMU KANĀLA VENTILATORI

CEG081	MU6	TT PRO 100	KANĀLA VENTILATORS TT PRO	DN100, 180-245M3/H	GAB	51,16
CEG078	MU6	TT PRO 125	KANĀLA VENTILATORS TT PRO	DN125, 240-350 M3/H	GAB	53,39
CEG077	MU6	TT PRO 160	KANĀLA VENTILATORS TT PRO	DN160, 415-565 M3/H	GAB	68,96
CEG074	MU6	TT PRO 200	KANĀLA VENTILATORS TT PRO	DN200, 830-1040 M3/H	GAB	91,20
CEG073	MU6	TT PRO 250	KANĀLA VENTILATORS TT PRO	DN250, 1110-1400 M3/H	GAB	159,76
CEG072	MU6	TT PRO 315	KANĀLA VENTILATORS TT PRO	DN315, 1570-2050 M3/H	GAB	204,38



CEX856	MU6	P2-10	ĀTRUMU SLĒDZIS P2-10	2 ĀTRUMI	GAB	7,68
--------	-----	-------	----------------------	----------	-----	------

**MU6 / A1, KANĀLA VENTILATORI**

AAE820	MU6	18098000	ONNINEN KANĀLA VENTILATORS	CK-100A	GAB	64,42	
AAE821	MU6	18098002	ONNINEN KANĀLA VENTILATORS	CK-100C	GAB	66,88	
AAE822	MU6	18098004	ONNINEN KANĀLA VENTILATORS	CK-125A	GAB	64,42	
AAE823	MU6	18098006	ONNINEN KANĀLA VENTILATORS	CK-125C	GAB	66,88	
AAE824	MU6	18098008	ONNINEN KANĀLA VENTILATORS	CK-160B	GAB	71,60	
AAE825	MU6	18098010	ONNINEN KANĀLA VENTILATORS	CK-160C	GAB	82,72	
AAN065	MU6	18098012	ONNINEN KANĀLA VENTILATORS	CK-200A	GAB	86,76	
AAE826	MU6	18098014	ONNINEN KANĀLA VENTILATORS	CK-200B ErP	GAB	109,64	
AAO990	MU6	18098016	ONNINEN KANĀLA VENTILATORS	CK-250A	GAB	91,75	
AAE827	MU6	18098020	ONNINEN KANĀLA VENTILATORS	CK-250B ErP	GAB	110,59	
AAE828		18098022	ONNINEN KANĀLA VENTILATORS	CK-315B	GAB	128,94	P
AAO991	MU6	18098024	ONNINEN KANĀLA VENTILATORS	CK-315C ErP	GAB	145,92	



AFY714	MU6	18014746	MONTĀŽAS PLĀKSNE CK	CK100-315	GAB	2,25
--------	-----	----------	---------------------	-----------	-----	------



CEG069	MU6	VKM 355 Q	KANĀLA VENTILATORS VKM	DN355, 2210-2250 M3/H	GAB	283,82
CEG083	MU6	VKM 400	KANĀLA VENTILATORS VKM	DN400, 3050-3500 M3/H	GAB	566,39





AAN066		18098050	ONNINEN SIENAS VENTILATORS	KV-100A	GAB	P
AAE829	MU6	18098052	ONNINEN SIENAS VENTILATORS	KV-100C	GAB	94,11
AAE830		18098054	ONNINEN SIENAS VENTILATORS	KV-125A	GAB	P
AAE831	MU6	18098056	ONNINEN SIENAS VENTILATORS	KV-125C	GAB	96,76
AAE832		18098058	ONNINEN SIENAS VENTILATORS	KV-160B	GAB	P
AAE833	MU6	18098060	ONNINEN SIENAS VENTILATORS	KV-160C	GAB	111,03
AAN067		18098062	ONNINEN SIENAS VENTILATORS	KV-200A	GAB	P
AAE834	MU6	18098064	ONNINEN SIENAS VENTILATORS	KV-200B ErP	GAB	147,85
AW421		8098066	ONNINEN SIENAS VENTILATORS	KV- 250A	GAB	P
AAE835	MU6	18098070	ONNINEN SIENAS VENTILATORS	KV- 250B ErP	GAB	153,81
AAW422	MU6	18098074	ONNINEN SIENAS VENTILATORS	KV-315C ErP	GAB	199,30



			OSTBERG KANĀLA VENTILATORS	RK 400X200C1	GAB	P
			OSTBERG KANĀLA VENTILATORS	RK 400X200C3	GAB	P
			OSTBERG KANĀLA VENTILATORS	RK 500X250B1	GAB	P
			OSTBERG KANĀLA VENTILATORS	RK 500X250D1	GAB	P
			OSTBERG KANĀLA VENTILATORS	RK 500X250D3	GAB	P
			OSTBERG KANĀLA VENTILATORS	RK 500X300A1	GAB	P
			OSTBERG KANĀLA VENTILATORS	RK 500X300B1	GAB	P
			OSTBERG KANĀLA VENTILATORS	RK 500X300B3	GAB	P
			OSTBERG KANĀLA VENTILATORS	RK 600X300D1	GAB	P
			OSTBERG KANĀLA VENTILATORS	RK 600X300D3	GAB	P
			OSTBERG KANĀLA VENTILATORS	RK 600X300F1	GAB	P
			OSTBERG KANĀLA VENTILATORS	RK 600X300F3	GAB	P
			OSTBERG KANĀLA VENTILATORS	RK 600X350C1	GAB	P
			OSTBERG KANĀLA VENTILATORS	RK 600X350C3	GAB	P
			OSTBERG KANĀLA VENTILATORS	RK 600X350E1	GAB	P
			OSTBERG KANĀLA VENTILATORS	RK 600X350E3	GAB	P
			OSTBERG KANĀLA VENTILATORS	RK 700X400A3	GAB	P
			OSTBERG KANĀLA VENTILATORS	RK 700X400B3	GAB	P
			OSTBERG KANĀLA VENTILATORS	RK 700X400D3	GAB	P
			OSTBERG KANĀLA VENTILATORS	RK 800X500C3	GAB	P



SAP KODI	ATL	LVI KODI	PREČU GRUPAS / PRODUKTA NOSAUKUMS	IZMĒRS	MĒRV.	CENA EUR BEZ PVN	
MU6 / A1, KANĀLA VENTILATORI							
			OSTBERG KANĀLA VENTILATORS	RK 800X500E3	GAB	P	
			OSTBERG KANĀLA VENTILATORS	RK 800X500F3	GAB	P	
			OSTBERG KANĀLA VENTILATORS	RK 1000X500G3	GAB	P	
			OSTBERG KANĀLA VENTILATORS	RK 1000X500H3	GAB	P	
			IZOLĒTS KANĀLA VENTILATORS	IRE 125A	GAB	P	
AA0514		8098100	IZOLĒTS KANĀLA VENTILATORS	IRE 125B	GAB	P	
			IZOLĒTS KANĀLA VENTILATORS	IRE 125C	GAB	P	
			IZOLĒTS KANĀLA VENTILATORS	IRE 160B	GAB	P	
AA0515		8098104	IZOLĒTS KANĀLA VENTILATORS	IRE 160C	GAB	P	
			IZOLĒTS KANĀLA VENTILATORS	IRE 160D	GAB	P	
			IZOLĒTS KANĀLA VENTILATORS	IRE 200B	GAB	P	
			IZOLĒTS KANĀLA VENTILATORS	IRE 200D	GAB	P	
			IZOLĒTS KANĀLA VENTILATORS	IRE 250A	GAB	P	
			IZOLĒTS KANĀLA VENTILATORS	IRE 250B	GAB	P	
			IZOLĒTS KANĀLA VENTILATORS	IRE 250D	GAB	P	
			IZOLĒTS KANĀLA VENTILATORS	IRE 250E	GAB	P	
			IZOLĒTS KANĀLA VENTILATORS	IRE 315A	GAB	P	
			IZOLĒTS KANĀLA VENTILATORS	IRE 315C	GAB	P	
			IZOLĒTS KANĀLA VENTILATORS	IRE 400C	GAB	P	
			IZOLĒTS KANĀLA VENTILATORS	IRE 400D	GAB	P	
			IZOLĒTS KANĀLA VENTILATORS	IRE 400F	GAB	P	
			IZOLĒTS KANĀLA VENTILATORS	IRE 500A3	GAB	P	
			IZOLĒTS KANĀLA VENTILATORS	IRE 500B	GAB	P	
			IZOLĒTS KANĀLA VENTILATORS	IRE 500C	GAB	P	
			IZOLĒTS KANĀLA VENTILATORS	IRE 500D	GAB	P	
			IZOLĒTS KANĀLA VENTILATORS	IRE 500E3	GAB	P	
			IZOLĒTS KANĀLA VENTILATORS	IRE 500F3	GAB	P	
			IZOLĒTS KANĀLA VENTILATORS	IRE 630A3	GAB	P	
			IZOLĒTS KANĀLA VENTILATORS	IRE 630B3	GAB	P	
			IZOLĒTS KANĀLA VENTILATORS	IRE 630C3	GAB	P	
			IZOLĒTS KANĀLA VENTILATORS	IRE 630D3	GAB	P	
			IZOLĒTS KANĀLA VENTILATORS	IRE 630E3	GAB	P	
			IZOLĒTS KANĀLA VENTILATORS	IRE 40X20A	GAB	P	
			IZOLĒTS KANĀLA VENTILATORS	IRE 40X20B	GAB	P	
			IZOLĒTS KANĀLA VENTILATORS	IRE 40X20D	GAB	P	
			IZOLĒTS KANĀLA VENTILATORS	IRE 40X20E	GAB	P	
			IZOLĒTS KANĀLA VENTILATORS	IRE 50X25A	GAB	P	
			IZOLĒTS KANĀLA VENTILATORS	IRE 50X25B	GAB	P	
			IZOLĒTS KANĀLA VENTILATORS	IRE 50X25C	GAB	P	
			IZOLĒTS KANĀLA VENTILATORS	IRE 50X30C	GAB	P	
			IZOLĒTS KANĀLA VENTILATORS	IRE 50X30D	GAB	P	
			IZOLĒTS KANĀLA VENTILATORS	IRE 50X30F	GAB	P	
			IZOLĒTS KANĀLA VENTILATORS	IRE 60X35A	GAB	P	
			IZOLĒTS KANĀLA VENTILATORS	IRE 60X35B	GAB	P	
			IZOLĒTS KANĀLA VENTILATORS	IRE 60X35C3	GAB	P	
			IZOLĒTS KANĀLA VENTILATORS	IRE 60X35D	GAB	P	
			IZOLĒTS KANĀLA VENTILATORS	IRE 60X35E3	GAB	P	
			IZOLĒTS KANĀLA VENTILATORS	IRE 60X35F3	GAB	P	
			IZOLĒTS KANĀLA VENTILATORS	IRE 80X50A3	GAB	P	
			IZOLĒTS KANĀLA VENTILATORS	IRE 80X50B3	GAB	P	
			IZOLĒTS KANĀLA VENTILATORS	IRE 80X50C3	GAB	P	
			IZOLĒTS KANĀLA VENTILATORS	IRE 80X50D3	GAB	P	
			IZOLĒTS KANĀLA VENTILATORS	IRE 80X50E3	GAB	P	

SAP KODI	ATL	LVI KODI	PREČU GRUPAS / PRODUKTA NOSAUKUMS	IZMĒRS	MĒRV.	CENA EUR BEZ PVN
MU6 / A1, APGRIEZIENU REGULATORI						
ABP040	MU6	8098800	ONNLINE APGRIEZIENU REGULATORS	ORS 0,5A IP 44/54	GAB	33,95
ABP045	MU6	8098802	ONNLINE APGRIEZIENU REGULATORS	ORS 1,0A IP 44/54	GAB	38,30
ABP041	MU6	8098804	ONNLINE APGRIEZIENU REGULATORS	ORS 2,0A IP 44/54	GAB	44,72
ABP042	MU6	8098806	ONNLINE APGRIEZIENU REGULATORS	ORS 4,0A IP 54	GAB	51,92
		8084781	APGRIEZIENU REGULATORS	VRTE C	GAB	P
		8084782	APGRIEZIENU REGULATORS	VRTE 1	GAB	P
		8084783	APGRIEZIENU REGULATORS	VRTE 3	GAB	P
		8084784	APGRIEZIENU REGULATORS	VRTE 5	GAB	P
		8084785	APGRIEZIENU REGULATORS	VRTE 7	GAB	P
		8084786	APGRIEZIENU REGULATORS	VRTE 13	GAB	P
			APGRIEZIENU REGULATORS	VRTT 1	GAB	P
		8084788	APGRIEZIENU REGULATORS	VRTT 2	GAB	P
		8084789	APGRIEZIENU REGULATORS	VRTT 4	GAB	P
		8084790	APGRIEZIENU REGULATORS	VRTT 7	GAB	P
			APGRIEZIENU REGULATORS	VRTT 11	GAB	P
MWV / A1, FILTRI						
AAE857	MWV	18098552	KASETE AR FILTRU EU3	FGR 125	GAB	28,68
AAE858	MWV	18098556	KASETE AR FILTRU EU3	FGR 160	GAB	29,27
AAE859	MWV	18098560	KASETE AR FILTRU EU3	FGR 200	GAB	29,93
AAE860	MWV	18098564	KASETE AR FILTRU EU3	FGR 250	GAB	32,13
AAE861	MWV	18098568	KASETE AR FILTRU EU3	FGR 315	GAB	35,95
			KASETE AR FILTRU EU3	FGR 355	GAB	P
			KASETE AR FILTRU EU3	FGR 400	GAB	P
CBL557	MWE		POLIESTERA FILTRA MATERIĀLS	A30 1X20M G3-SY	GAB	71,96
Qplaukts			FILTRA KASTE	FLF 200	GAB	I
CBN314			STIKLAŠĶIEDRAS KABATU FILTRS	AB50, 287x287x535-4-M5-LK	GAB	P
CBN422			STIKLAŠĶIEDRAS KABATU FILTRS	AB50, 287x592x380-4-M5-LK	GAB	P
CBN305			STIKLAŠĶIEDRAS KABATU FILTRS	AB50, 287x592x636-4-M5-LK	GAB	P
CBN353			STIKLAŠĶIEDRAS KABATU FILTRS	AB50, 592x287x380-8-M5-LK	GAB	P
CBR047			STIKLAŠĶIEDRAS KABATU FILTRS	AB50, 592x287x636-6-M5-LK	GAB	P
CBN411			STIKLAŠĶIEDRAS KABATU FILTRS	AB50, 592x592x380-8-M5-LK	GAB	P
CBR078			STIKLAŠĶIEDRAS KABATU FILTRS	AB50, 592x592x636-6-M5-LK	GAB	P
CBN400			STIKLAŠĶIEDRAS KABATU FILTRS	AB50, 592x592x636-8-M5-LK	GAB	P
CBK249			STIKLAŠĶIEDRAS KABATU FILTRS	AB70, 287x287x535-4-F7-LK	GAB	P
CBM078			STIKLAŠĶIEDRAS KABATU FILTRS	AB70, 287x592x300-5-F7-LK	GAB	P
CBK276			STIKLAŠĶIEDRAS KABATU FILTRS	AB70, 287x592x380-4-F7-LK	GAB	P
CBK292			STIKLAŠĶIEDRAS KABATU FILTRS	AB70, 287x592x535-5-F7-LK	GAB	P
CBK299			STIKLAŠĶIEDRAS KABATU FILTRS	AB70, 287x592x636-4-F7-LK	GAB	P
CBN213			STIKLAŠĶIEDRAS KABATU FILTRS	AB70, 592x287x300-10-F7-LK	GAB	P
CBY946			STIKLAŠĶIEDRAS KABATU FILTRS	AB70, 592x287x380-10-F7-LK	GAB	P
CBK313			STIKLAŠĶIEDRAS KABATU FILTRS	AB70, 592x287x380-8-F7-LK	GAB	P
CBK508			STIKLAŠĶIEDRAS KABATU FILTRS	AB70, 592x287x535-10-F7-LK	GAB	P
CBK342			STIKLAŠĶIEDRAS KABATU FILTRS	AB70, 592x287x636-8-F7-LK	GAB	P
CBL697			STIKLAŠĶIEDRAS KABATU FILTRS	AB70, 592x592x300-10-F7-LK	GAB	P
CBN152			STIKLAŠĶIEDRAS KABATU FILTRS	AB70, 592x592x380-10-F7-LK	GAB	P
CBK279			STIKLAŠĶIEDRAS KABATU FILTRS	AB70, 592x592x380-8-F7-LK	GAB	P
CBK285			STIKLAŠĶIEDRAS KABATU FILTRS	AB70, 592x592x636-10-F7-LK	GAB	P
CBK295			STIKLAŠĶIEDRAS KABATU FILTRS	AB70, 592x592x636-8-F7-LK	GAB	P
CBL664			POLIESTERA KABATU FILTRS	ABA30, 287x592x360-3-G3-SY	GAB	P
CBN137			POLIESTERA KABATU FILTRS	ABA30, 287x592x620-3-G3-SY	GAB	P
CBL706			POLIESTERA KABATU FILTRS	ABA30, 592x287x360-6-G3-SY	GAB	P
CBN127			POLIESTERA KABATU FILTRS	ABA30, 592x287x636-6-G3-SY	GAB	P
CBM675			POLIESTERA KABATU FILTRS	ABA30, 592x592x360-6-G3-SY	GAB	P
CBN263			POLIESTERA KABATU FILTRS	ABA30, 592x592x636-6-G3-SY	GAB	P

SAP KODI	ATL	LVI KODI	PREČU GRUPAS / PRODUKTA NOSAUKUMS	IZMĒRS	MĒRV.	CENA EUR BEZ PVN
MWV / A1, FILTRI						
CBM820			POLIELSTERA KABATU FILTRS	ABA40, 287x592x360-3-G4-SY	GAB	P
CBM941			POLIELSTERA KABATU FILTRS	ABA40, 287x592x500-3-G4-SY	GAB	P
CBN236			POLIELSTERA KABATU FILTRS	ABA40, 592x287x360-6-G4-SY	GAB	P
CBN218			POLIELSTERA KABATU FILTRS	ABA40, 592x287x500-6-G4-SY	GAB	P
CBM946			POLIELSTERA KABATU FILTRS	ABA40, 592x592x360-6-G4-SY	GAB	P
CBM977			POLIELSTERA KABATU FILTRS	ABA40, 592x592x500-6-G4-SY	GAB	P
MWV / A1, PRETVĀRSTS						
AAF686	MWV	18418002	PRETVĀRSTS	RSK 100	GAB	6,72
AAF687	MWV	18419022	PRETVĀRSTS	RSK 125	GAB	8,38
AAF688	MWV	18419024	PRETVĀRSTS	RSK 160	GAB	10,55
AAF689	MWV	18418008	PRETVĀRSTS	RSK 200	GAB	10,67
AAF690	MWV	18418010	PRETVĀRSTS	RSK 250	GAB	15,90
AAF691	MWV	18418012	PRETVĀRSTS	RSK 315	GAB	19,96
			PRETVĀRSTS	RSK 400	GAB	P
			PRETVĀRSTS	RSK 500	GAB	P
			PRETVĀRSTS	RSK 630	GAB	P
MWE / A1, VENTILĀCIJAS PIEDERUMI						
AAE868	MWV	18084722	MANŽETE	MK 100	GAB	2,70
AAE869	MWV	18084723	MANŽETE	MK 125	GAB	3,24
AAE870	MWV	18084724	MANŽETE	MK 160	GAB	3,58
AAE871	MWV	18084725	MANŽETE	MK 200	GAB	4,04
AAE872	MWV	18084726	MANŽETE	MK 250	GAB	4,72
AAE873	MWV	18084727	MANŽETE	MK 315	GAB	5,39
			MANŽETE	MK 400	GAB	P
			MANŽETE	MK 500	GAB	P
AAF697	MX7	18419000	GRAVITĀCIJAS RESTE	VK 100	GAB	5,03
AAF698	MX7	18419002	GRAVITĀCIJAS RESTE	VK 125	GAB	7,31
AAF699	MX7	18419003	GRAVITĀCIJAS RESTE	VK 160	GAB	17,98
AAF700	MX7	18419004	GRAVITĀCIJAS RESTE	VK 200	GAB	19,71
AAF701	MX7	18419006	GRAVITĀCIJAS RESTE	VK 250	GAB	22,88
AAF702	MX7	18419008	GRAVITĀCIJAS RESTE	VK 315	GAB	24,74
AAF703	MX7	18419010	GRAVITĀCIJAS RESTE	VK 355	GAB	26,82
AAF704		18419012	GRAVITĀCIJAS RESTE	VK 400	GAB	P
AAF705		18419014	GRAVITĀCIJAS RESTE	VK 450	GAB	P
AAF706		18419016	GRAVITĀCIJAS RESTE	VK 500	GAB	P
AAE862	MX7	18084702	VENTILATORA AIZSARCSIETS	BSV 100	GAB	7,85
AAE863	MX7	18084704	VENTILATORA AIZSARCSIETS	BSV 125	GAB	8,11
AAE864	MX7	18084706	VENTILATORA AIZSARCSIETS	BSV 160	GAB	8,84
AAE865	MX7	18084708	VENTILATORA AIZSARCSIETS	BSV 200	GAB	10,10
AAE866	MX7	18084710	VENTILATORA AIZSARCSIETS	BSV 250	GAB	10,99
AAE867	MX7	18084712	VENTILATORA AIZSARCSIETS	BSV 315	GAB	15,82

SAP KODI	ATL	LVI KODI	PREČU GRUPAS / PRODUKTA NOSAUKUMS	IZMĒRS	MĒRV.	CENA EUR BEZ PVN
----------	-----	----------	-----------------------------------	--------	-------	---------------------

MWV / A1, GAISA VADI

AAN854	MWV	18103004	VĪTAIS GAISA VADS 3m	SR 100/0,5mm	M	2,20
AAN855	MWV	18103006	VĪTAIS GAISA VADS 3m	SR 125/0,5mm	M	2,87
AAN856	MWV	18103008	VĪTAIS GAISA VADS 3m	SR 160/0,5mm	M	3,55
AAN857	MWV	18103010	VĪTAIS GAISA VADS 3m	SR 200/0,5mm	M	4,64
AFE090	MWV	18103012	VĪTAIS GAISA VADS 3m	SR 250/0,5mm	M	5,69
AFE091	MWV	18103014	VĪTAIS GAISA VADS 3m	SR 315/0,6mm	M	7,36
AFE556	MWV	18103016	VĪTAIS GAISA VADS 3m	SR 400/0,6mm	M	11,59
AFE557	MWV	18103018	VĪTAIS GAISA VADS 3m	SR 500/0,7mm	M	14,74
AFP293	MWV	18103020	VĪTAIS GAISA VADS 3m	SR 630/0,7mm	M	21,14
AFH337		18103022	VĪTAIS GAISA VADS 3m	SR 800/0,8mm	M	30,67 P
AFD945		18100004	VĪTAIS GAISA VADS 6m	SR 100/0,5mm	M	2,78 P
AFD946		18100006	VĪTAIS GAISA VADS 6m	SR 125/0,5mm	M	3,48 P
AFD947		18100008	VĪTAIS GAISA VADS 6m	SR 160/0,5mm	M	4,44 P
AFD948		18100010	VĪTAIS GAISA VADS 6m	SR 200/0,5mm	M	5,53 P
AFD949		18100012	VĪTAIS GAISA VADS 6m	SR 250/0,5mm	M	6,90 P
AFD950		18100014	VĪTAIS GAISA VADS 6m	SR 315/0,6mm	M	8,75 P
AFD951		18100016	VĪTAIS GAISA VADS 6m	SR 400/0,6mm	M	13,42 P
AFD952		18100018	VĪTAIS GAISA VADS 6m	SR 500/0,7mm	M	16,86 P
AFD953		18100020	VĪTAIS GAISA VADS 6m	SR 630/0,7mm	M	25,51 P
AFD954		18100022	VĪTAIS GAISA VADS 6m	SR 800/0,8mm	M	P

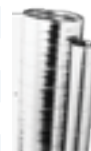
**MWV / A1, LĪKUMI**

AAE907	MWV	18100094	LĪKUMS	BU 90 D 100	GAB	4,04
AAE908	MWV	18100096	LĪKUMS	BU 90 D 125	GAB	5,03
AAE909	MWV	18100098	LĪKUMS	BU 90 D 160	GAB	6,63
AAE910	MWV	18100100	LĪKUMS	BU 90 D 200	GAB	13,27
AAE911	MWV	18100102	LĪKUMS	BFU 90 D 250	GAB	11,84
AAE912	MWV	18100104	LĪKUMS	BFU 90 D 315	GAB	16,27
AAE913	MWV	18100106	LĪKUMS	BFU 90 D 400	GAB	24,05
AAE914	MWV	18100108	LĪKUMS	BFU 90 D 500	GAB	42,13
AAE915	MWV	18100110	LĪKUMS	BFU 90 D 630	GAB	53,73
AAE916		18100112	LĪKUMS	BFU 90 D 800	GAB	P
AAE919	MWV	18100124	LĪKUMS	BU 45 D 100	GAB	3,45
AAE920	MWV	18100126	LĪKUMS	BU 45 D 125	GAB	4,27
AAE921	MWV	18100128	LĪKUMS	BU 45 D 160	GAB	5,10
AAE922	MWV	18100130	LĪKUMS	BU 45 D 200	GAB	7,06
AAE923	MWV	18100132	LĪKUMS	BFU 45 D 250	GAB	8,27
AAE924	MWV	18100134	LĪKUMS	BFU 45 D 315	GAB	12,40
AAE925	MWV	18100136	LĪKUMS	BFU 45 D 400	GAB	17,51
AAE926	MWV	18100138	LĪKUMS	BFU 45 D 500	GAB	23,59
AAE927	MWV	18100140	LĪKUMS	BFU 45 D 630	GAB	38,05
AA0527		18100142	LĪKUMS	BFU 45 D 800	GAB	P
AFI009			LĪKUMS	BKMU-100	GAB	P
AFI008			LĪKUMS	BKMU-125	GAB	P
AFI007			LĪKUMS	BKMU-160	GAB	P

**MWV / A1, T-GABALI**

AAE930	MWV	18100184	T-GABALS	TCPU 100-100	GAB	7,32
AAE932	MWV	18100188	T-GABALS	TCPU 125-100	GAB	7,65
AAE933	MWV	18100190	T-GABALS	TCPU 125-125	GAB	9,87
AAE934	MWV	18100194	T-GABALS	TCPU 160-100	GAB	8,73
AAE935	MWV	18100196	T-GABALS	TCPU 160-125	GAB	9,48
AAE936	MWV	18100198	T-GABALS	TCPU 160-160	GAB	9,61
AAE937	MWV	18100202	T-GABALS	TCPU 200-100	GAB	11,19
AAE938	MWV	18100204	T-GABALS	TCPU 200-125	GAB	11,24
AAE939	MWV	18100206	T-GABALS	TCPU 200-160	GAB	11,27



SAP KODI	ATL	LVI KODI	PREČU GRUPAS / PRODUKTA NOSAUKUMS	IZMĒRS	MĒRV.	CENA EUR BEZ PVN
MWV / A1, T-GABALI						
AAE940	MWV	18100208	T-GABALS	TCPU 200-200	GAB	11,10
AAE943		18100212	T-GABALS	TCPU 250-100	GAB	14,10 P
AAE947	MWV	18100220	T-GABALS	TCPU 250-250	GAB	20,76
AAE953	MWV	18100228	T-GABALS	TCPU 315-200	GAB	26,79
AAE955	MWV	18100232	T-GABALS	TCPU 315-315	GAB	30,96
Q1			T-GABALS Flaktwoods	315-250	GAB	I
MWV / A1, SEDLI						
AAE972	MWV	18100288	SEDLS	PSU 100-100	GAB	2,71
AAE974	MWV	18100292	SEDLS	PSU 125-100	GAB	2,71
AAE975	MWV	18100294	SEDLS	PSU 125-125	GAB	3,08
AAE977	MWV	18100298	SEDLS	PSU 160-100	GAB	2,71
AAE978	MWV	18100300	SEDLS	PSU 160-125	GAB	3,08
AAE982	MWV	18100302	SEDLS	PSU 160-160	GAB	3,89
AAE983	MWV	18100306	SEDLS	PSU 200-100	GAB	2,71
AAE984	MWV	18100308	SEDLS	PSU 200-125	GAB	3,08
AAE985	MWV	18100310	SEDLS	PSU 200-160	GAB	3,89
AAE987	MWV	18100312	SEDLS	PSU 200-200	GAB	5,42
AAE989	MWV	18100316	SEDLS	PSU 250-100	GAB	2,71
AAE990	MWV	18100318	SEDLS	PSU 250-125	GAB	3,08
AAE991	MWV	18100320	SEDLS	PSU 250-160	GAB	3,89
AAE992	MWV	18100322	SEDLS	PSU 250-200	GAB	5,43
AAE993	MWV	18100324	SEDLS	PSU 250-250	GAB	10,03
AAE994	MWV	18100326	SEDLS	PSU 315-100	GAB	2,71
AAE995	MWV	18100328	SEDLS	PSU 315-125	GAB	3,08
AAE996	MWV	18100330	SEDLS	PSU 315-160	GAB	3,89
AAE997	MWV	18100332	SEDLS	PSU 315-200	GAB	5,42
AAE998	MWV	18100334	SEDLS	PSU 315-250	GAB	10,00
AAE999	MWV	18100336	SEDLS	PSU 315-315	GAB	11,97
AAF002	MWV	18100342	SEDLS	PSU 400-160	GAB	3,89
AAF003	MWV	18100344	SEDLS	PSU 400-200	GAB	5,42
AAF004	MWV	18100346	SEDLS	PSU 400-250	GAB	8,90
AAF005	MWV	18100348	SEDLS	PSU 400-315	GAB	10,79
AAF006	MWV	18100350	SEDLS	PSU 400-400	GAB	18,17
AAF007	MWV	18100354	SEDLS	PSU 500-125	GAB	2,91
AAF008	MWV	18100356	SEDLS	PSU 500-160	GAB	3,62
AAF009	MWV	18100358	SEDLS	PSU 500-200	GAB	5,90
AAF010	MWV	18100360	SEDLS	PSU 500-250	GAB	8,62
AAF011	MWV	18100362	SEDLS	PSU 500-315	GAB	10,11
AAF012	MWV	18100364	SEDLS	PSU 500-400	GAB	17,59
AAF013	MWV	18100366	SEDLS	PSU 500-500	GAB	24,95
AAF014	MWV	18100374	SEDLS	PSU 630-200	GAB	5,81
AAF015		18100376	SEDLS	PSU 630-250	GAB	P
AAF016		18100378	SEDLS	PSU 630-315	GAB	P
AAF017	MWV	18100380	SEDLS	PSU 630-400	GAB	15,97
AAF018		18100382	SEDLS	PSU 630-500	GAB	P
AAF019		18100384	SEDLS	PSU 630-630	GAB	P
Q1			SEDLS LINDAB	TSTCU 630-400	GAB	I
Q1			SEDLS KOMFOVENT	500-500	GAB	I
AAF098	MWV	18100732	SEDLS	ILU 100	GAB	2,32
AAF099	MWV	18100734	SEDLS	ILU 125	GAB	2,35
AAF100	MWV	18100736	SEDLS	ILU 160	GAB	2,59
AAF101	MWV	18100738	SEDLS	ILU 200	GAB	2,93
AAF102	MWV	18100740	SEDLS	ILU 250	GAB	3,42



SAP KODI	ATL	LVI KODI	PRĒCU GRUPAS / PRODUKTA NOSAUKUMS	IZMĒRS	MĒRV.	CENA EUR BEZ PVN
----------	-----	----------	-----------------------------------	--------	-------	---------------------

MWV / A1, SEDLI

AAF103	MWV	18100742	SEDLS	ILU 315	GAB	4,10
AAF104	MWV	18100744	SEDLS	ILU 400	GAB	6,78
AA0541	MWV	18100746	SEDLS	ILU 500	GAB	9,19
AA0542	MWV	18100766	SEDLS	ILU 630	GAB	11,66
		18100767	SEDLS	ILU 800	GAB	P

**MWV / A1, PĀREJAS**

AAF044	MWV	18100518	PĀREJA	RCU 125-100	GAB	3,82	
AAF045	MWV	18100520	PĀREJA	RCU 160-100	GAB	4,08	
AAF046	MWV	18100522	PĀREJA	RCU 160-125	GAB	4,08	
AAF047	MWV	18100524	PĀREJA	RCU 200-100	GAB	5,59	
AAF048	MWV	18100526	PĀREJA	RCU 200-125	GAB	5,59	
AAF049	MWV	18100528	PĀREJA	RCU 200-160	GAB	5,59	
AAF051	MWV	18100530	PĀREJA	RCU 250-125	GAB	11,53	
AAF052	MWV	18100532	PĀREJA	RCU 250-160	GAB	7,29	
AAF053	MWV	18100534	PĀREJA	RCU 250-200	GAB	7,03	
AAF054	MWV	18100536	PĀREJA	RCU 315-160	GAB	15,16	
AAF055	MWV	18100538	PĀREJA	RCU 315-200	GAB	9,83	
AAF056	MWV	18100540	PĀREJA	RCU 315-250	GAB	10,30	
AGD626			PĀREJA	RCU 400-200	GAB	18,80	P
AGD627	MWV		PĀREJA	RCU 500-400	GAB	24,29	



AAF057	MWV	18100572	PĀREJA	RLU 400-200	GAB	24,12	
AAF058	MWV	18100574	PĀREJA	RLU 400-250	GAB	20,74	
AAF059	MWV	18100576	PĀREJA	RLU 400-315	GAB	20,74	
AAF060		18100678	PĀREJA	RLU 500-250	GAB	41,41	P
AAF061	MWV	18100580	PĀREJA	RLU 500-315	GAB	28,13	
AAF062	MWV	18100582	PĀREJA	RLU 500-400	GAB	28,14	
			PĀREJA	RLU 630-315	GAB	P	
AAF064	MWV	18100586	PĀREJA	RLU 630-400	GAB	49,00	
AAF065	MWV	18100588	PĀREJA	RLU 630-500	GAB	37,64	



AAF020		256499	PĀREJA	RCFU D 100/80	GAB	P
AAF022		256502	PĀREJA	RCFU D 125/100	GAB	P
AAF023		256504	PĀREJA	RCFU D 160/100	GAB	P
AAF024		256505	PĀREJA	RCFU D 160/125	GAB	P
AAF025		256506	PĀREJA	RCFU D 200/100	GAB	P
AAF026		256507	PĀREJA	RCFU D 200/125	GAB	P
AAF027		256508	PĀREJA	RCFU D 200/160	GAB	P
AAF028		256511	PĀREJA	RCFU D 250/160	GAB	P
AAF029		256512	PĀREJA	RCFU D 250/200	GAB	P
AAF032		256517	PĀREJA	RCFU D 315/250	GAB	P

**MWV / A1, IEKŠĒJAIS SAVIENOJUMS**

AAF088	MWV	18100674	IEKŠĒJAIS SAVIENOJUMS	NPU 100	GAB	1,46
AAF089	MWV	18100676	IEKŠĒJAIS SAVIENOJUMS	NPU 125	GAB	1,56
AAF090	MWV	18100678	IEKŠĒJAIS SAVIENOJUMS	NPU 160	GAB	1,73
AAF091	MWV	18100680	IEKŠĒJAIS SAVIENOJUMS	NPU 200	GAB	2,19
AAF092	MWV	18100682	IEKŠĒJAIS SAVIENOJUMS	NPU 250	GAB	3,70
AAF093	MWV	18100684	IEKŠĒJAIS SAVIENOJUMS	NPU 315	GAB	4,52
AAF094	MWV	18100686	IEKŠĒJAIS SAVIENOJUMS	NPU 400	GAB	6,01
AAF095	MWV	18100688	IEKŠĒJAIS SAVIENOJUMS	NPU 500	GAB	8,94
AAF096	MWV	18100690	IEKŠĒJAIS SAVIENOJUMS	NPU 630	GAB	14,41
AA0532		18100692	IEKŠĒJAIS SAVIENOJUMS	NPU 800	GAB	P



AA0533		231104	ĀRĒJAIS SAVIENOJUMS	MF 80	GAB	P
AA0534		489054	ĀRĒJAIS SAVIENOJUMS	MF 100	GAB	P
AA0535		489057	ĀRĒJAIS SAVIENOJUMS	MF 125	GAB	P
AA0536		489060	ĀRĒJAIS SAVIENOJUMS	MF 160	GAB	P





SAP KODI	ATL	LVI KODI	PREČU GRUPAS / PRODUKTA NOSAUKUMS	IZMĒRS	MĒRV.	CENA EUR BEZ PVN
MWV / A1, IEKŠĒJAIS SAVIENOJUMS						
AA0537		231113	ĀRĒJAIS SAVIENOJUMS	MF 200	GAB	P
AA0538		231115	ĀRĒJAIS SAVIENOJUMS	MF 250	GAB	P
AA0539		231118	ĀRĒJAIS SAVIENOJUMS	MF 315	GAB	P
AA0540		231120	ĀRĒJAIS SAVIENOJUMS	MF 400	GAB	P
ACL626		231122	ĀRĒJAIS SAVIENOJUMS	MF 500	GAB	P
ACL627		231125	ĀRĒJAIS SAVIENOJUMS	MF 630	GAB	P
ACL628		231127	ĀRĒJAIS SAVIENOJUMS	MF 800	GAB	P
MWV / A1, KORĶIS						
AAF077	MWV	18319623	KORĶIS	ESU 100	GAB	2,79
AAF078	MWV	18319624	KORĶIS	ESU 125	GAB	2,79
AAF079	MWV	18319625	KORĶIS	ESU 160	GAB	3,44
AAF080	MWV	18319626	KORĶIS	ESU 200	GAB	3,89
AAF081	MWV	18319627	KORĶIS	ESU 250	GAB	5,83
AAF082	MWV	18319628	KORĶIS	ESU 315	GAB	5,42
AAF083	MWV	18319629	KORĶIS	ESU 400	GAB	8,73
AAF084	MWV	18319630	KORĶIS	ESU 500	GAB	11,45
AAF085	MWV	18319631	KORĶIS	ESU 630	GAB	16,09
MWV / A1, JUMTIŅŠ						
AFL225	MWV	18100671	JUMTIŅŠ	HU 100	GAB	8,46
AFL226	MWV	18100673	JUMTIŅŠ	HU 125	GAB	9,97
AFL227	MWV	18100675	JUMTIŅŠ	HU 160	GAB	14,78
AFG089	MWV	18100677	JUMTIŅŠ	HU 200	GAB	21,05
AFG090	MWV	18100679	JUMTIŅŠ	HU 250	GAB	28,68
AFG091	MWV	18100681	JUMTIŅŠ	HU 315	GAB	42,32
			JUMTIŅŠ	HU 400	GAB	P
Qplaukts			JUMTIŅŠ	400X400	GAB	I
Qplaukts			JUMTIŅŠ	500X500	GAB	I
MX3 / A2, GAISA SADALES SISTĒMA						
CDT623	MX3		GAISA SADALES KOLEKTORS	RPI 125-5X75	GAB	58,70
CDT626	MX3		GAISA SADALES KOLEKTORS	RPI 160-8X75	GAB	72,11
CDT632	MX3		GAISA SADALES KOLEKTORS	RPI 200-12X75	GAB	85,31
CDT602	MX3		GAISA SADALES KOLEKTORS	RTI1 160-6X75	GAB	80,48
CDT603	MX3		GAISA SADALES KOLEKTORS	RTI2 200-12X75	GAB	119,73
CDT596	MX3		KORĶIS SADALES KOLEKTORAM	DN75, TQDINVENT PLUS	GAB	0,78
CEH395	MX3		KORĶIS DIFUZORA PIEVIENOJUMAM	DN100, TQDINVENT	GAB	P
CEH396	MX3		KORĶIS DIFUZORA PIEVIENOJUMAM	DN125, TQDINVENT	GAB	P
CDT599	MX3		REGULĒJOŠAIS IELIKTNIS	TQDINVEST PLUS, 5-PAKĀPJU	GAB	0,92
CDT624	MX3		DIFUZORA PIEVIENOJUMS	DN100-1X75, METĀLA	GAB	13,30
CDT628	MX3		DIFUZORA PIEVIENOJUMS	DN125-2X75, METĀLA	GAB	14,48
CDT627	MX3		DIFUZORA PIEVIENOJUMS	PA, DN125-2X75, PLASTMASAS	GAB	18,30
CEF501	MX3		POLIETILĒNA GAISA VADS	DN160, L=2000MM	GAB	48,36
CEF499	MX3		POLIETILĒNA GAISA VADA LĪKUMS	DN160, 90°	GAB	11,73
CEF500	MX3		POLIETILĒNA GAISA VADA SAVIEN.	DN160	GAB	5,20



SAP KODI	ATL	LVI KODI	PREČU GRUPAS / PRODUKTA NOSAUKUMS	IZMĒRS	MĒRV.	CENA EUR BEZ PVN
----------	-----	----------	-----------------------------------	--------	-------	---------------------

MX3 / A2, GAISA SADALES SISTĒMA

CDG848	MX3		LOKANĀS GAISA VADS	TQD 75, ANTIBAKT., 50M	M	2,22	
CDG849	MX3		LOKANĀ GAISA VADA SAVIENOJUMS	MF75, 75MM	GAB	1,45	
CDG850	MX3		BLĪVE	RE75, 75MM	GAB	0,89	

MX3 / A2, LOKANIE GAISA VADI

AAF112	MX3	18102304	LOKANĀS GAISA VADS	SEMIVAC 3.0M 100	GAB	3,50	
AAF113	MX3	18102306	LOKANĀS GAISA VADS	SEMIVAC 3.0M 125	GAB	4,37	
AAF114	MX3	18102308	LOKANĀS GAISA VADS	SEMIVAC 3.0M 160	GAB	6,07	
AAF115	MX3	18102310	LOKANĀS GAISA VADS	SEMIVAC 3.0M 200	GAB	8,75	
AFF082	MX3		LOKANĀS GAISA VADS	SEMIVAC 3.0M 250	GAB	11,00	
AFF083	MX3		LOKANĀS GAISA VADS	SEMIVAC 3.0M 315	GAB	14,97	

AGC056	MX3		LOKANĀS GAISA VADS	102MM X 10M COMBIDEC CLASSIC	GAB	19,30	
AGC057	MX3		LOKANĀS GAISA VADS	127MM X 10M COMBIDEC CLASSIC	GAB	22,84	
AGC058	MX3		LOKANĀS GAISA VADS	160MM X 10M COMBIDEC CLASSIC	GAB	27,98	
AGC059	MX3		LOKANĀS GAISA VADS	203MM X 10M COMBIDEC CLASSIC	GAB	32,98	
AGC060	MX3		LOKANĀS GAISA VADS	254MM X 10M COMBIDEC CLASSIC	GAB	43,52	
AGC061	MX3		LOKANĀS GAISA VADS	315MM X 10M COMBIDEC CLASSIC	GAB	54,09	
AGC749	MX3		LOKANĀS GAISA VADS	406MM X 10M COMBIDEC CLASSIC	GAB	75,32	

AGC664	MX3		LOKANĀS GAISA VADS	102MM X 10M ALUDEC CLASSIC	GAB	8,70	
AGC665	MX3		LOKANĀS GAISA VADS	127MM X 10M ALUDEC CLASSIC	GAB	10,25	
AGC666	MX3		LOKANĀS GAISA VADS	160MM X 10M ALUDEC CLASSIC	GAB	12,13	
AGC667	MX3		LOKANĀS GAISA VADS	203MM X 10M ALUDEC CLASSIC	GAB	13,70	
AGC668	MX3		LOKANĀS GAISA VADS	254MM X 10M ALUDEC CLASSIC	GAB	19,20	
AGC669	MX3		LOKANĀS GAISA VADS	315MM X 10M ALUDEC CLASSIC	GAB	24,02	

AGC670	MX3		LOKANĀS GAISA VADS PVC	102MM X 15M BALTS	GAB	16,23	
AGC671	MX3		LOKANĀS GAISA VADS PVC	127MM X 15M BALTS	GAB	19,65	
AGC672	MX3		LOKANĀS GAISA VADS PVC	160MM X 15M BALTS	GAB	24,63	
AGD234	MX3		LOKANĀS GAISA VADS PVC	203MM X 15M BALTS	GAB	36,06	





AGC050	MX3		LOKANĀS GAISA VADS AR IZOLĀCIJU	102MM X 10M SONODEC CLASSIC	GAB	29,30	
AGC051	MX3		LOKANĀS GAISA VADS AR IZOLĀCIJU	127MM X 10M SONODEC CLASSIC	GAB	32,75	
AGC052	MX3		LOKANĀS GAISA VADS AR IZOLĀCIJU	160MM X 10M SONODEC CLASSIC	GAB	37,50	
AGC053	MX3		LOKANĀS GAISA VADS AR IZOLĀCIJU	203MM X 10M SONODEC CLASSIC	GAB	42,30	
AGC054	MX3		LOKANĀS GAISA VADS AR IZOLĀCIJU	254MM X 10M SONODEC CLASSIC	GAB	54,07	
AGC055	MX3		LOKANĀS GAISA VADS AR IZOLĀCIJU	315MM X 10M SONODEC CLASSIC	GAB	68,23	

MX3 / A2, UPONOR PP VENTILĀCIJAS SISTĒMA

			APAĻIE GAISA VADI	GAISA VADS di 100x2.1, 3M	GAB	P	
			APAĻIE GAISA VADI	GAISA VADS di 125x2.1, 3M	GAB	P	
			APAĻIE GAISA VADI	GAISA VADS di 160x2.5, 3M	GAB	P	
			APAĻIE GAISA VADI	GAISA VADS di 200x3.0, 3M	GAB	P	





			IEKŠĒJAIS SAVIENOTĀJS	IEKŠĒJAIS SAVIENOTĀJS 100	GAB	P	
			IEKŠĒJAIS SAVIENOTĀJS	IEKŠĒJAIS SAVIENOTĀJS 125	GAB	P	
			IEKŠĒJAIS SAVIENOTĀJS	IEKŠĒJAIS SAVIENOTĀJS 160	GAB	P	
			IEKŠĒJAIS SAVIENOTĀJS	IEKŠĒJAIS SAVIENOTĀJS 200	GAB	P	

			LĪKUMS	LĪKUMS 100-90°	GAB	P	
			LĪKUMS	LĪKUMS 125-90°	GAB	P	
			LĪKUMS	LĪKUMS 160-90°	GAB	P	
			LĪKUMS	LĪKUMS 200-90°	GAB	P	
			LĪKUMS	LĪKUMS 100-45°	GAB	P	

SAP KODI	ATL	LVI KODI	PREČU GRUPAS / PRODUKTA NOSAUKUMS	IZMĒRS	MĒRV.	CENA EUR BEZ PVN	
MX3 / A2, UPONOR PP VENTILĀCIJAS SISTĒMA							
			LĪKUMS	LĪKUMS 125-45°	GAB	P	
			LĪKUMS	LĪKUMS 160-45°	GAB	P	
			LĪKUMS	LĪKUMS200-45°	GAB	P	
			TREJGABALI	TREJGABALS 100/100-90°	GAB	P	
			TREJGABALI	TREJGABALS 125/125-90°	GAB	P	
			TREJGABALI	TREJGABALS 160/160-90°	GAB	P	
			TREJGABALI	TREJGABALS 160/125-90°	GAB	P	
			TREJGABALI	TREJGABALS 125/100-90°	GAB	P	
			TREJGABALI	TREJGABALS 160/100-90°	GAB	P	
			TREJGABALI	TREJGABALS 200/160-90°	GAB	P	
			AIZBĀZNIS	AIZBĀZNIS 100	GAB	P	
			AIZBĀZNIS	AIZBĀZNIS 125	GAB	P	
			AIZBĀZNIS	AIZBĀZNIS160/125	GAB	P	
			PĀREJA	PĀREJA 125/100	GAB	P	
			PĀREJA	PĀREJA 160/125	GAB	P	
			PĀREJA	PĀREJA 200/160	GAB	P	

61 VENTILĀCIJAS GAISA VADU PIEDERUMI

MWV / A2, LŪKAS

AAF395	18319303	TĪRĪŠANAS LŪKA	TLP D 100	GAB	P		
AAF396	18319304	TĪRĪŠANAS LŪKA	TLP D 125	GAB	P		
AAF397	18319305	TĪRĪŠANAS LŪKA	TLP D 160	GAB	P		
AAF398	18319306	TĪRĪŠANAS LŪKA	TLP D 200	GAB	P		
AAF399	18319307	TĪRĪŠANAS LŪKA	TLP D 250	GAB	P		
AAF400	18319308	TĪRĪŠANAS LŪKA	PTL D 315	GAB	P		
AAF401	18319309	TĪRĪŠANAS LŪKA	PTL D 400	GAB	P		
AAF402	18319310	TĪRĪŠANAS LŪKA	PTL D 500	GAB	P		
AAF403	18319311	TĪRĪŠANAS LŪKA	PTL D 630	GAB	P		
ASA435	MWV	TĪRĪŠANAS LŪKA	IPLR 100-125	GAB	3,93		
ASA437	MWV	TĪRĪŠANAS LŪKA	IPLR 160	GAB	5,64		
ASA438	MWV	TĪRĪŠANAS LŪKA	IPLR 200	GAB	5,64		
ASA439	MWV	TĪRĪŠANAS LŪKA	IPLR 250	GAB	5,64		
ASA440	MWV	TĪRĪŠANAS LŪKA	IPLR 315	GAB	5,64		
ASA441	MWV	TĪRĪŠANAS LŪKA	IPLR 400	GAB	14,54		
ASA442	MWV	TĪRĪŠANAS LŪKA	IPLR 500	GAB	14,54		
ASA443	MWV	TĪRĪŠANAS LŪKA	IPLR 630	GAB	14,54		
ASA444		TĪRĪŠANAS LŪKA	IPLR 800	GAB	P		
ASA445		TĪRĪŠANAS LŪKA	IPLR 1000	GAB	P		
ASA446		TĪRĪŠANAS LŪKA	IPLR 1250	GAB	P		
AAF379	18398728	TĪRĪŠANAS LŪKA	TTL 400X200	GAB	P		
AAF380	18398730	TĪRĪŠANAS LŪKA	TTL 500X400	GAB	P		
ABN772	MWV 18319404	TĪRĪŠANAS LŪKA	OTLO 125MM	GAB	9,30	I	

MWV / A2, TROKŠŅU SLĀPĒTĀJI

ABJ048	MWV 18398020	TROKŠŅU SLĀPĒTĀJS	SLXU 100-600-50	GAB	20,50	
ABJ049	MWV 18398024	TROKŠŅU SLĀPĒTĀJS	SLXU 125-600-50	GAB	24,41	
ABJ050	MWV 18398026	TROKŠŅU SLĀPĒTĀJS	SLXU 125-900-50	GAB	31,15	
ABJ051	MWV 18398030	TROKŠŅU SLĀPĒTĀJS	SLXU 160-600-50	GAB	27,15	
ABJ052	MWV 18398032	TROKŠŅU SLĀPĒTĀJS	SLXU 160-900-50	GAB	35,28	
ABJ053	MWV 18398036	TROKŠŅU SLĀPĒTĀJS	SLXU 200-600-50	GAB	34,15	
ABJ054	MWV 18398038	TROKŠŅU SLĀPĒTĀJS	SLXU 200-900-50	GAB	42,48	
ABJ057	MWV 18398044	TROKŠŅU SLĀPĒTĀJS	SLXU 250-900-50	GAB	64,48	

SAP KODI	ATL	LVI KODI	PREČU GRUPAS / PRODUKTA NOSAUKUMS	IZMĒRS	MĒRV.	CENA EUR BEZ PVN
----------	-----	----------	-----------------------------------	--------	-------	---------------------

MWV / A2, TROKŠŅU SLĀPĒTĀJI























ABJ060	MWV	18398050	TROKŠŅU SLĀPĒTĀJS	SLU 315-900-50	GAB	86,65
ABJ062	MWV	18398054	TROKŠŅU SLĀPĒTĀJS	SLU 400-900-100	GAB	160,37
Qplaukts			TROKŠŅU SLĀPĒTĀJS	KVDP 160-600	GAB	I
ABJ042	MWV	18398060	ONNLINE LOKANAIS KLUSINĀTĀJS	FSA 100X1,1M	GAB	25,77
ABJ043	MWV	18398062	ONNLINE LOKANAIS KLUSINĀTĀJS	FSA 125X1,1M	GAB	27,37
ABJ044	MWV	18398064	ONNLINE LOKANAIS KLUSINĀTĀJS	FSA 160X1,1M	GAB	32,88
ABJ045	MWV	18398066	ONNLINE LOKANAIS KLUSINĀTĀJS	FSA 200X1,1M	GAB	42,76
ABJ046	MWV	18398068	ONNLINE LOKANAIS KLUSINĀTĀJS	FSA 250X1,1M	GAB	63,24
ABJ047		18398070	ONNLINE LOKANAIS KLUSINĀTĀJS	FSA 315X1,1M	GAB	P





MWV / A2, RESTE

AA0879		8703102	RESTE	SFILNU 100	GAB	P
AA0880		8703104	RESTE	SFILNU 125	GAB	P
AA0881		8703106	RESTE	SFILNU 160	GAB	P
AA0882		8703108	RESTE	SFILNU 200	GAB	P
AA0883		8703110	RESTE	SFILNU 250	GAB	P
AA0884		8703112	RESTE	SFILNU 315	GAB	P
AA0885		8703114	RESTE	SFILNU 400	GAB	P
AA0886		8703116	RESTE	SFILNU 500	GAB	P
AA0887		8703118	RESTE	SFILNU 630	GAB	P





MW8 / A1, STIPRINĀJUMI

AAF522	MW8	18353110	MONTĀŽAS SKAVA	M8-100MM,4125100	GAB	1,20
AAF524	MW8	18353112	MONTĀŽAS SKAVA	M8-125MM,4125125	GAB	1,35
AAF525	MW8	18353114	MONTĀŽAS SKAVA	M8-160MM,4125160	GAB	1,60
AAF527	MW8	18353116	MONTĀŽAS SKAVA	M8-200MM,4125200	GAB	1,85
AAF529	MW8	18353118	MONTĀŽAS SKAVA	M8-250MM,4125250	GAB	2,72
AAF530	MW8	18353120	MONTĀŽAS SKAVA	M8-315MM,4125315	GAB	3,20
AAF532	MW8	18353122	MONTĀŽAS SKAVA	M8-400MM,4125400	GAB	3,92
AA0568	MW8	18353124	MONTĀŽAS SKAVA	M8-500MM,4120500	GAB	6,00
AA0569	MW8	18353126	MONTĀŽAS SKAVA	M8-630MM,4120630	GAB	6,50
AGB910		18352922	MONTĀŽAS SKAVA	400MM, M8/M10	GAB	P
AGB911		18352924	MONTĀŽAS SKAVA	500MM, M10	GAB	P
AGB912	MW8	18352926	MONTĀŽAS SKAVA	630MM, M10	GAB	4,02
AGB913	MW8	18352928	MONTĀŽAS SKAVA	800MM, M10	GAB	6,22
AGB914	MW8	18352930	MONTĀŽAS SKAVA	1000MM, M10	GAB	7,12
AGB915		18352931	MONTĀŽAS SKAVA	1250MM, M10	GAB	P
ALJ430	MW8		STIPRINĀJUMS AR GUMIJU	100mm, M8/M10	GAB	1,09
ALJ431	MW8		STIPRINĀJUMS AR GUMIJU	125mm, M8/M10	GAB	1,47
ALJ432	MW8		STIPRINĀJUMS AR GUMIJU	160mm, M8/M10	GAB	1,54
ALJ433	MW8		STIPRINĀJUMS AR GUMIJU	200mm, M8/M10	GAB	1,99
ALJ434	MW8		STIPRINĀJUMS AR GUMIJU	250mm, M8/M10	GAB	2,19
ALJ435	MW8		STIPRINĀJUMS AR GUMIJU	315mm, M8/M10	GAB	2,91
ALJ436	MW8		STIPRINĀJUMS AR GUMIJU	400mm, M8/M10	GAB	3,82
ALJ437	MW8		STIPRINĀJUMS AR GUMIJU	500mm, M10	GAB	6,17
ALJ438	MW8		STIPRINĀJUMS AR GUMIJU	630mm, M10	GAB	7,40
ALJ439	MW8		STIPRINĀJUMS AR GUMIJU	800mm, M10	GAB	9,96
ALJ440	MW8		STIPRINĀJUMS AR GUMIJU	1000mm, M10	GAB	12,17
ADZ746	MW8	18351032	MONTĀŽAS LENTE	12X0,75MM 25M/ZN	PAK	6,54
ADZ748	MW8	8351034	MONTĀŽAS LENTE	20X0,75MM 25M/ZN	PAK	12,12
AGC609	MW8	18351020	UNIVERSĀLA SAVILCE	9MM X 30M QIPBAND	GAB	22,04
AGC610	MW8	18351021	SAVILCES STIPRINĀJUMS	QIPCLAMP 25GAB.	KPL	11,86

SAP KODI	ATL	LVI KODI	PREČU GRUPAS / PRODUKTA NOSAUKUMS	IZMĒRS	MĒRV.	CENA EUR BEZ PVN	
MW8 / A1, STIPRINĀJUMI							
ALJ421	MAY		ĀĶIS PIE SIJAS	M8	GAB	0,91	
ALJ422	MW8		ĀĶIS PIE SIJAS	M10	GAB	1,25	
ALJ423	MW8		FLANČU SAVILCES	RJBC	GAB	0,23	
ALJ424	MW8		L-VEIDA STIPRINĀJUMS	UWL	GAB	0,61	
ALJ425	MW8		Z-VEIDA STIPRINĀJUMS	UWZ	GAB	0,65	
AT0839	MW8		V-VEIDA STIPRINĀJUMS	UWV	GAB	0,89	
CCK315	MW8		TRAPECVEIDA STIPRINĀJUMS	WT, M8	GAB	1,06	
CEQ521	MW8		TRAPECVEIDA STIPRINĀJUMS	WT, M10	GAB	1,13	
CCH449	MW8		L-VEIDA PROFILS	P20C, 20MM, C-KLASE	M	1,47	
CCH450	MW8		STŪRĪTIS	P20/3, 20MM	GAB	0,23	
CEP793	MW8		L-VEIDA PROFILS OW	20MM, 2,5M	GAB	3,30	
CEP794	MW8		STŪRĪTIS NW	20MM	GAB	0,16	
ALJ426	MW8		STŪRĪTIS	RJCL 20MM	GAB	P	
ALJ427	MW8		STŪRĪTIS	RJCL 30MM	GAB	0,48	
ALJ428			L-VEIDA PROFILS	RJFP 20MM 5M	GAB	P	
ALJ429	MW8		C-VEIDA PROFILS	LS-3 5M	GAB	3,91	
AGC673	MWE	18331001	BLĪVĒJOŠĀ LENTE, PAŠLĪMĒJOŠĀ	4X12 MELNA 20M/RULLI	GAB	3,17	
AT0840	MW8		POLIESTERA/PVC LOKANAIS SAVIENOJUMS	45/60/45, +70°C, 25M	M	2,25	
AT0841	MW8		DROSELVĀRSTA MEHĀNISMS	KLAP 2/3	GAB	5,96	
AAF488	MWE	18338308	BLĪVĒJOŠAIS MATERIĀLS	IRON GRIP 657 310ML	GAB	4,21	
ALS664	MRB		AKRILA MASA PELĒKA, 300349LV	MASTIC300	GAB	2,11	
AFD957	MRB	8338092	HERMĒTIĶU PISTOLE	SOUDAL	GAB	6,01	
CFI058	MRB	D3085	HERMĒT. VENTILĀC. DUCT. SEAL	300ML PELĒKS	GAB	1,97	
CFI059	MRB	D3535	HERMĒT. UGUNSAIZS. HYBR. SEAL	290ML	GAB	5,6	
CFI061	MRB	D1512	PUTAS MONT. DB FP GUN UGUNSDR.	750ML	GAB	7,13	
ASP647	MWE		DIVPUSĒJAIS URBIS	3,26MM	GAB	1,39	
ASP913	MWE	8398901	POP-KNIEDĒJAMĀS KNAIBLES	TT55 EMHART	GAB	P	
ASP925	MW8	8355507	ALUMĪNIJA KNIEDE	3,2X8,0 1000GAB.	PAK	13,90	
AAH689	MAL	13151500	STIEPLE IZOLĀCIJAI	0,7MM 29M	GAB	1,35	
AGB494	MRY	13123460	NAZIS IZOLĀCIJAS GRIEŠANAI		GAB	P	
ABD582		8356025	KNAIBLES ATLOKIEM	IT-LIISTULE	GAB	P	
AAF553		8356016	GAISA VADU ŠĶĒRES		GAB	P	

SAP KODI	ATL	LVI KODI	PREČU GRUPAS / PRODUKTA NOSAUKUMS	IZMĒRS	MĒRV.	CENA EUR BEZ PVN		
MW8 / A1, STIPRINĀJUMI								
AGC818	MB0	13242366	PAŠIEGRIEZOŠA SKRŪVE	4,2x13	1000 gab.	PAK 11,35		
AGC819	MB0	13242368	PAŠIEGRIEZOŠA SKRŪVE	4,2x19	1000 gab.	PAK 13,18		
AGB754	MW8	18355003	LĪMĒJAMA NAGLA+PAPLĀKSNE	PINSA032 32MM (500gab.)		PAK 100,43		
AGB755	MW8	18355005	LĪMĒJAMA NAGLA+PAPLĀKSNE	PINSA051 51MM (500gab.)		PAK 110,69		
AGC759	MW8	18355007	LĪMĒJAMA NAGLA+PAPLĀKSNE	PINSA105 105MM (500gab.)		PAK 132,70		
AGB756	MW8	18355011	PAPLĀKSNE LĪM.NAGLAI	PINSACL P (1000gab.)		PAK 36,86		
AGB757	MW8	18355012	NAGLAS UZGALIS	PINSACAP (1000gab.)		PAK 25,87		
AGC733	MW8	18355019	METINĀMA NAGLA	SP-51 50MM 1000GAB		PAK 22,51	I	
AGC611	MW8	18355020	METINĀMA NAGLA	SP-76 76MM 1000GAB.		PAK 32,51	I	
AGC612	MW8	18355021	METINĀMA NAGLA	SP-105 105MM 1000GAB.		PAK	P	
AGC613	MW8	18355022	PAPLĀKSNE METINĀMAI NAGLAI	CL-1 1000GAB.		PAK	P	
AGC614	MW8	18355023	NAGLAS UZGALIS	SP-CAP 1000GAB.		PAK 28,61	I	
MWA / A1, LĪMLENTE								
AAF481	MWA	18337014	MONTĀŽAS LĪMLENTE, PELĒKA	38MMX50M		GAB 6,66	I	
AAF480	MWA	18337022	MONTĀŽAS LĪMLENTE, PELĒKA	50MMX50M		GAB 6,56		
AGD053	MWA	18337006	PP LĪMLENTE, CAURSPĪDĪGA	48MMX66M 04280		GAB 1,01		
AGC182	MWA	18337017	PVC MONTĀŽAS LENTE	25MMX10M		GAB 3,01		
AFD956		18337018	PVC MONTĀŽAS LENTE	50MMX10M		GAB	P	
AFH342		18337050	ALUMĪNIJA - AUDEKLA LĪMLENTE	48MM/50M 04664		GAB	I	
AFE563	MWA	13123455	ALUMĪNIJA LENTE	50MM X 45M		GAB 4,51		
AGB753	MWA	13123456	ARMĒTA ALUMĪNIJA LENTE	50MM X 45M		GAB 7,20		
AGC608	MWA	13123457	ARMĒTA ALUMĪNIJA LENTE	75MM X 45M		GAB 11,41		

SAP KODI	ATL	LVI KODI	PREČU GRUPAS / PRODUKTA NOSAUKUMS	IZMĒRS	MĒRV.	CENA EUR BEZ PVN		
MVD, ROCKWOOL IZOLĀCIJA								
CDK116	MVD		IZOLĀCIJAS PAKLĀJS	ALU LAMELLA 20 (10M2)	M2	3,03		
CDK114	MVD		IZOLĀCIJAS PAKLĀJS	ALU LAMELLA 30 (8M2)	M2	3,63		
CDN998			IZOLĀCIJAS PAKLĀJS	ALU LAMELLA 40 (6M2)	M2			
CDK118	MVD		IZOLĀCIJAS PAKLĀJS	ALU LAMELLA 50 (5M2)	M2	5,45		
CDN999			IZOLĀCIJAS PAKLĀJS	ALU LAMELLA 80 (3M2)	M2			
CDK121	MVD		IZOLĀCIJAS PAKLĀJS	ALU LAMELLA 100 (2,5M2)	M2	9,90		
			UGUNSIZT. AKMENS VATES PAKLĀJS	PRO ROX WM 950 ALU 50MM	M2			
			UGUNSIZT. AKMENS VATES PAKLĀJS	PRO ROX WM 950 ALU 100MM	M2			
MVD / A1.1, ISOVER IZOLĀCIJA								
AGD218	MVD	18332080	LAMELLAS PAKLĀJS	VENTILAM ALU 20 14,4 M2	M2	3,57		
AGA577	MVD	18332082	LAMELLAS PAKLĀJS	VENTILAM ALU 30 9,6 M2	M2	4,33		
AGA578	MVD	18332086	LAMELLAS PAKLĀJS	VENTILAM ALU 50 6,0 M2	M2	6,62		
			LAMELLAS PAKLĀJS	VENTILAM ALU 60 4,8 M2	M2	P		
AGA579	MVD	18332090	LAMELLAS PAKLĀJS	VENTILAM ALU 80 3,6 M2	M2	10,07		
AGB605	MVD	18332092	LAMELLAS PAKLĀJS	VENTILAM ALU 100 3,0 M2	M2	12,36		
AAF461		18332082	IZOLĀCIJAS LOKSNE	CLIMCOVER CR ALU2 30 (9,6M2)	M2	3,83	P	
AAF462		18332086	IZOLĀCIJAS LOKSNE	CLIMCOVER CR ALU2 50 (8,4M2)	M2	4,91	P	
			UGUNSIZT. AKMENS VATES PAKLĀJS	ORSTECH DP80ALU 30mm 1x4m	M2		P	
			UGUNSIZT. AKMENS VATES PAKLĀJS	ORSTECH DP80ALU 40mm 1x4m	M2		P	
AFL418	MVD		UGUNSIZT. AKMENS VATES PAKLĀJS	ORSTECH DP80ALU 50mm 1x4m	M2	9,22		
			UGUNSIZT. AKMENS VATES PAKLĀJS	ORSTECH DP80ALU 60mm 1x3m	M2		P	
			UGUNSIZT. AKMENS VATES PAKLĀJS	ORSTECH DP80ALU 70mm 1x3m	M2		P	
			UGUNSIZT. AKMENS VATES PAKLĀJS	ORSTECH DP80ALU 80mm 1x2,5m	M2		P	
			UGUNSIZT. AKMENS VATES PAKLĀJS	ORSTECH DP80ALU 100mm 1x2m	M2		P	
			UGUNSIZT. AKMENS VATES PAKLĀJS	ORSTECH DP80ALU 120mm 1x2m	M2		P	
ASJ003		8508722LV	PRETUGUNS AKMENS VATE PAROC	Fire Slab 80 40X600X1200 P8	M2		P	
			SKAŅU SLĀPĒJOSĀ PLĀKSNE - 1,44m ²	CLIMLINER SLAB V1 15MM 14,40M2	M2		P	
			SKAŅU SLĀPĒJOSĀ PLĀKSNE - 1,44m ²	CLIMLINER SLAB V1 30MM 8,64M2	M2		P	
AGB760	MVD	18333192	SKAŅU SLĀPĒJOSĀ PLĀKSNE - 1,44m ²	CLIMLINER SLAB V1 50MM 5,76M2	M2	9,33		
			SKAŅU SLĀPĒJOSĀ PLĀKSNE - 1,44m ²	CLIMLINER SLAB V1 80MM 4,32M2	M2		P	
AGD229			SKAŅU SLĀPĒJOSĀ PLĀKSNE - 1,44m ²	CLIMLINER SLAB V1 100MM 2,88M2	M2		P	
N40 / A1, KAUCŪKA IZOLĀCIJA ARMAFLEX								
AAM313	N40	K7200025	ARMAFLEX XG IZOLĀCIJA	XG-09X006 (KASTĒ 352M)	M	0,46	I	
AAM314	N40	K7200030	ARMAFLEX XG IZOLĀCIJA	XG-09X010 (KASTĒ 266M)	M	0,55	I	
HGK744	N40		ARMAFLEX ACE PLUS IZOLĀCIJA	ACE/P-09X015 (KASTĒ M)	M	0,58		
HGK745	N40		ARMAFLEX ACE PLUS IZOLĀCIJA	ACE/P-09X018 (KASTĒ M)	M	0,61		
HGK746	N40		ARMAFLEX ACE PLUS IZOLĀCIJA	ACE/P-09X022 (KASTĒ 136M)	M	0,68		
HGK747	N40		ARMAFLEX ACE PLUS IZOLĀCIJA	ACE/P-09X028 (KASTĒ 104M)	M	0,77		
HGK748	N40		ARMAFLEX ACE PLUS IZOLĀCIJA	ACE/P-09X035 (KASTĒ 76M)	M	0,86		
HGK749	N40		ARMAFLEX ACE PLUS IZOLĀCIJA	ACE/P-09X042 (KASTĒ 62M)	M	0,98		
AAS756	N40	K7200080	ARMAFLEX XG IZOLĀCIJA	XG-09X048 (KASTĒ 50M)	M	1,14		
HGK751	N40		ARMAFLEX ACE PLUS IZOLĀCIJA	ACE/P-09X054 (KASTĒ 52M)	M	1,35		
HGK753	N40	K7200085	ARMAFLEX ACE PLUS IZOLĀCIJA	ACE/P-09X064 (KASTĒ 38M)	M	1,86		
HGK754	N40		ARMAFLEX ACE PLUS IZOLĀCIJA	ACE/P-09X076 (KASTĒ 40M)	M	2,24		
AAS720	N40	K7200100	ARMAFLEX XG IZOLĀCIJA	XG-09X089 (KASTĒ 20M)	M	2,59		
HGK757	N40		ARMAFLEX ACE PLUS IZOLĀCIJA	ACE/P-09X114 (KASTĒ 24M)	M	4,56		
HGK760	N40		ARMAFLEX ACE PLUS IZOLĀCIJA	ACE/P-13X015 (KASTĒ 136M)	M	0,88		
HGK761	N40		ARMAFLEX ACE PLUS IZOLĀCIJA	ACE/P-13X018 (KASTĒ 118M)	M	0,95		
HGK762	N40		ARMAFLEX ACE PLUS IZOLĀCIJA	ACE/P-13X022 (KASTĒ 92M)	M	1,03		
HGK763	N40		ARMAFLEX ACE PLUS IZOLĀCIJA	ACE/P-13X028 (KASTĒ 82M)	M	1,12		
HGK764	N40		ARMAFLEX ACE PLUS IZOLĀCIJA	ACE/P-13X035 (KASTĒ 60M)	M	1,35		
HGK765	N40		ARMAFLEX ACE PLUS IZOLĀCIJA	ACE/P-13X042 (KASTĒ 48M)	M	1,51		

SAP KODI	ATL	LVI KODI	PREČU GRUPAS / PRODUKTA NOSAUKUMS	IZMĒRS	MĒRV.	CENA EUR BEZ PVN		
N40 / A1, KAUCŪKA IZOLĀCIJA ARMAFLEX								
AAN747	N40	K7200145	ARMAFLEX XG IZOLĀCIJA	XG-13X048 (KASTĒ 40M)	M	1,73		
HGK767	N40		ARMAFLEX ACE PLUS IZOLĀCIJA	ACE/P-13X054 (KASTĒ 34M)	M	2,19		
HGK768	N40		ARMAFLEX ACE PLUS IZOLĀCIJA	ACE/P-13X060 (KASTĒ 34M)	M	2,42		
HGK770	N40	K7200170	ARMAFLEX ACE PLUS IZOLĀCIJA	ACE/P-13X076 (KASTĒ 28M)	M	3,03		
AAS722	N40	K7200175	ARMAFLEX XG IZOLĀCIJA	XG-13X089 (KASTĒ 20M)	M	3,54		
HGK773	N40	K7200190	ARMAFLEX ACE PLUS IZOLĀCIJA	ACE/P-13X114 (KASTĒ 20M)	M	5,85		
HGK779	N40		ARMAFLEX ACE PLUS IZOLĀCIJA	ACE/P-19X018 (KASTĒ 60M)	M	1,67		
HGK780	N40		ARMAFLEX ACE PLUS IZOLĀCIJA	ACE/P-19X022 (KASTĒ 60M)	M	1,91		
HGK781	N40		ARMAFLEX ACE PLUS IZOLĀCIJA	ACE/P-19X028 (KASTĒ 48M)	M	2,26		
HGK782	N40		ARMAFLEX ACE PLUS IZOLĀCIJA	ACE/P-19X035 (KASTĒ 36M)	M	2,63		
HGK783	N40		ARMAFLEX ACE PLUS IZOLĀCIJA	ACE/P-19X042 (KASTĒ 32M)	M	2,98		
HGK784	N40		ARMAFLEX ACE PLUS IZOLĀCIJA	ACE/P-19X048 (KASTĒ 28M)	M	3,63		
HGK785	N40		ARMAFLEX ACE PLUS IZOLĀCIJA	ACE/P-19X054 (KASTĒ 24M)	M	4,10		
HGK786	N40		ARMAFLEX ACE PLUS IZOLĀCIJA	ACE/P-19X060 (KASTĒ 24M)	M	4,57		
HGK787			ARMAFLEX ACE PLUS IZOLĀCIJA	ACE/P-19X064 (KASTĒ 20M)	M	4,75	P	
HGK788			ARMAFLEX ACE PLUS IZOLĀCIJA	ACE/P-19X076 (KASTĒ 16M)	M	5,49	P	
HGK789	N40		ARMAFLEX ACE PLUS IZOLĀCIJA	ACE/P-19X089 (KASTĒ 16M)	M	6,26		
HGK791	N40		ARMAFLEX ACE PLUS IZOLĀCIJA	ACE/P-19X114 (KASTĒ 14M)	M	9,45		
HGK798	N40		ARMAFLEX ACE PLUS IZOLĀCIJA	ACE/P-25X035 (KASTĒ 24M)	M		P	
HGK799	N40		ARMAFLEX ACE PLUS IZOLĀCIJA	ACE/P-25X042 (KASTĒ 24M)	M	4,10		
ABM064		K7200340	ARMAFLEX XG IZOLĀCIJAS LOKSNE	XG 9X99/E-A 1X10m, PAŠLĪMĒJOŠA	M2		P	
ABM065		K7200345	ARMAFLEX XG IZOLĀCIJAS LOKSNE	XG 13X99/E-A 1X8m, PAŠLĪMĒJOŠA	M2		P	
ABM066	N40	K7200350	ARMAFLEX XG IZOLĀCIJAS LOKSNE	XG 19X99/E-A 1X6m, PAŠLĪMĒJOŠA	M2	14,73		
HGK846			ARMAFLEX ACE PLUS IZOL.LOKSNE	ACE/P-06-99-EP (KASTĒ 30M2)	M2	4,84	P	
HGK847	N40		ARMAFLEX ACE PLUS IZOL.LOKSNE	ACE/P-09-99-EP (KASTĒ 22M2)	M2	7,14		
HGK848	N40		ARMAFLEX ACE PLUS IZOL.LOKSNE	ACE/P-13-99-EP (KASTĒ 18M2)	M2	8,63		
HGK849	N40		ARMAFLEX ACE PLUS IZOL.LOKSNE	ACE/P-19-99/EP (KASTĒ 14M2)	M2	13,39		
HGK850			ARMAFLEX ACE PLUS IZOL.LOKSNE	ACE/P-25-99/EP (KASTĒ 9M2)	M2	14,44	P	
HGK851			ARMAFLEX ACE PLUS IZOL.LOKSNE	ACE/P-32-99-EP (KASTĒ 7M2)	M2	17,85	P	
HGK852			ARMAFLEX ACE PLUS IZOL.LOKSNE	ACE/P-40-99-EP (KASTĒ 6M2)	M2	20,30	P	
HGK853			ARMAFLEX ACE PLUS IZOL.LOKSNE	ACE/P-50-99/EP (KASTĒ 4M2)	M2	24,15	P	
HGK854			ARMAFLEX ACE PLUS IZOL.LOKSNE	ACE/P-06-99-EAP, PAŠLĪMĒJOŠA (KASTĒ 30M2)	M2	7,16	P	
HGK855	N40		ARMAFLEX ACE PLUS IZOL.LOKSNE	ACE/P-09-99/EAP, PAŠLĪMĒJOŠA (KASTĒ 22M2)	M2	9,70		
HGK856	N40		ARMAFLEX ACE PLUS IZOL.LOKSNE	ACE/P-13-99/EAP, PAŠLĪMĒJOŠA (KASTĒ 18M2)	M2	11,14		
HGK857	N40		ARMAFLEX ACE PLUS IZOL.LOKSNE	ACE/P-19-99/EAP, PAŠLĪMĒJOŠA (KASTĒ 14M2)	M2	16,07		
HGK858			ARMAFLEX ACE PLUS IZOL.LOKSNE	ACE/P-25-99/EAP, PAŠLĪMĒJOŠA (KASTĒ 9M2)	M2	16,75	P	
HGK859			ARMAFLEX ACE PLUS IZOL.LOKSNE	ACE/P-32-99-EAP, PAŠLĪMĒJOŠA (KASTĒ 7M2)	M2	20,49	P	
HGK860			ARMAFLEX ACE PLUS IZOL.LOKSNE	ACE/P-40-99-EAP, PAŠLĪMĒJOŠA (KASTĒ 6M2)	M2	24,41	P	
HGK861			ARMAFLEX ACE PLUS IZOL.LOKSNE	ACE/P-50-99/EAP, PAŠLĪMĒJOŠA (KASTĒ 4M2)	M2	28,55	P	
HCE925	N40		ARMAFLEX ACE IZOLĀCIJA	ACE-09X018 (Kastē 166M)	M	0,44		
HCE926	N40		ARMAFLEX ACE IZOLĀCIJA	ACE-09X022 (Kastē 136M)	M	0,48		
HCE927	N40		ARMAFLEX ACE IZOLĀCIJA	ACE-09X028 (Kastē 104M)	M	0,53		
HCE928	N40		ARMAFLEX ACE IZOLĀCIJA	ACE-09X035 (Kastē 76M)	M	0,60		
HCE929	N40		ARMAFLEX ACE IZOLĀCIJA	ACE-09X042 (Kastē 62M)	M	0,70		
HCE935	N40		ARMAFLEX ACE IZOLĀCIJA	ACE-13X022 (Kastē 92M)	M	0,71		
HCE936	N40		ARMAFLEX ACE IZOLĀCIJA	ACE-13X028 (Kastē 82M)	M	0,77		
HCE937	N40		ARMAFLEX ACE IZOLĀCIJA	ACE-13X035 (Kastē 60M)	M	0,93		
HCE938	N40		ARMAFLEX ACE IZOLĀCIJA	ACE-13X042 (Kastē 48M)	M	1,06		
HCE939	N40		ARMAFLEX ACE IZOLĀCIJA	ACE-13X048 (Kastē 42M)	M	1,25		
HCE940	N40		ARMAFLEX ACE IZOLĀCIJA	ACE-13X054 (Kastē 38M)	M	1,54		
HGY710	N40		ARMAFLEX ACE IZOLĀCIJA	ACE-13X060 (Kastē 32M)	M	1,68		
HCE941	N40		ARMAFLEX ACE IZOLĀCIJA	ACE-13X064 (Kastē 30M)	M	1,72		
HCE942	N40		ARMAFLEX ACE IZOLĀCIJA	ACE-13X076 (Kastē 28M)	M	2,11		
HCE943	N40		ARMAFLEX ACE IZOLĀCIJA	ACE-13X089 (Kastē 20M)	M	2,53		
HGY711	N40		ARMAFLEX ACE IZOLĀCIJA	ACE-13X114 (Kastē 20M)	M	3,94		

SAP KODI	ATL	LVI KODI	PREČU GRUPAS / PRODUKTA NOSAUKUMS	IZMĒRS	MĒRV.	CENA EUR BEZ PVN		
N40 / A1, KAUČUKA IZOLĀCIJA ARMAFLEX								
HGY712	N40		ARMAFLEX ACE IZOLĀCIJA	ACE-19X022 (Kastē 56M)	M	1,34		
HGY713	N40		ARMAFLEX ACE IZOLĀCIJA	ACE-19X028 (Kastē 48M)	M	1,61		
HCE944	N40		ARMAFLEX ACE IZOLĀCIJA	ACE-19X035 (Kastē 36M)	M	1,96		
HCE945	N40		ARMAFLEX ACE IZOLĀCIJA	ACE-19X042 (Kastē 32M)	M	2,12		
HGY714	N40		ARMAFLEX ACE IZOLĀCIJA	ACE-19X048 (Kastē 24M)	M	2,55		
HGY715	N40		ARMAFLEX ACE IZOLĀCIJA	ACE-19X054 (Kastē 24M)	M	2,91		
HGY716	N40		ARMAFLEX ACE IZOLĀCIJA	ACE-19X060 (Kastē 24M)	M	3,30		
HGY717	N40		ARMAFLEX ACE IZOLĀCIJA	ACE-19X064 (Kastē 20M)	M	3,50		
HGY718	N40		ARMAFLEX ACE IZOLĀCIJA	ACE-19X076 (Kastē 16M)	M	4,05		
HGY719	N40		ARMAFLEX ACE IZOLĀCIJA	ACE-19X089 (Kastē 16M)	M	4,49		
HGY720	N40		ARMAFLEX ACE IZOLĀCIJA	ACE-19X114 (Kastē 12M)	M	6,48		
CCE798	N40		ARMAFLEX ACE IZOLĀCIJAS LOKSNE	ACE-06X99/E - 15m2	M2	4,13		
CCE800	N40		ARMAFLEX ACE IZOLĀCIJAS LOKSNE	ACE-09X99/E - 10m2	M2	5,73		
CCE796	N40		ARMAFLEX ACE IZOLĀCIJAS LOKSNE	ACE-13X99/E - 8m2	M2	6,82		
CCE799	N40		ARMAFLEX ACE IZOLĀCIJAS LOKSNE	ACE-19X99/E - 6m2	M2	10,05		
CCE801	N40		ARMAFLEX ACE IZOLĀCIJAS LOKSNE	ACE-25X99/E - 4m2	M2	12,79		
CCE797	N40		ARMAFLEX ACE IZOLĀCIJAS LOKSNE	ACE-32X99/E - 3m2	M2	16,12		
ATD435	N40		ARMAFLEX ACE IZOLĀCIJAS LOKSNE	6X99/E-A 15M2 ACE PAŠLĪMĒJOŠA	M2	7,10		
ATD436	N40		ARMAFLEX ACE IZOLĀCIJAS LOKSNE	9X99/E-A 10M2 ACE PAŠLĪMĒJOŠA	M2	9,02		
ATD437	N40		ARMAFLEX ACE IZOLĀCIJAS LOKSNE	13X99/E-A 8M2 ACE PAŠLĪMĒJOŠA	M2	9,90		
ATD438	N40		ARMAFLEX ACE IZOLĀCIJAS LOKSNE	19X99/E-A 6M2 ACE PAŠLĪMĒJOŠA	M2	14,10		
HGY733	N40		ARMAFLEX ACE IZOLĀCIJAS LOKSNE	25X99/E-A 4M2 ACE PAŠLĪMĒJOŠA	M2	16,08		
HGY734	N40		ARMAFLEX ACE IZOLĀCIJAS LOKSNE	32X99/E-A 3M2 ACE PAŠLĪMĒJOŠA	M2	19,18		
ALR942	N40		LĪMLENTE "ARMAFLEX"	EL-TAPE-BK 50X3MM 15M	GAB	8,52		
AAQ630	N40	K7230005	LĪME "ARMAFLEX" 2-5 L	ADH520/2,5E	GAB	31,90		
AAQ489	N40	K7230015	LĪME "ARMAFLEX" 0-5 L	ADH520/0,5E	GAB	7,73		
AAQ490	N40	K7230045	TĪRĪTĀJS "ARMAFLEX"	CLEANER/1,0	GAB	9,37		
AAH045	N40	K7230060	NAZIS ARMAFLEX IZOLĀCIJAI	SLITTER	GAB	30,05		
AAH046	N40	K7230055	REZERVES ASMENĪ	BLADES 6 GAB.	KPL	8,21		
AGD203	N40		AIZSARGPĀRKLĀJUMS	ACH-D25 25M X 1.1M	GAB	390,03		
AMS379	N40	UD-19X28	IZOLĀCIJA ULTIMA	UD-19X28 (Katē 40M)	M	7,85		
AMS380	N40	UD-19X35	IZOLĀCIJA ULTIMA	UD-19X35 (Katē 40M)	M	8,53		
AMS390	N40	UD-25X28	IZOLĀCIJA ULTIMA	UD-25X28 (Katē 36M)	M	10,57		
AMS391	N40	UD-25X35	IZOLĀCIJA ULTIMA	UD-25X35 (Katē 28M)	M	11,58		
AMS450	N40	15M X 50MMX3MM	LĪMLENTE "ARMAFLEX" ULTIMA	15M X 50MMX3MM	GAB	50,65		
AMS451	N40	AHU-700/1.0	LĪME "ARMAFLEX" 1.0 L	AHU-700/1.0	GAB	28,08		
N40 / A1, KAUČUKA IZOLĀCIJA ONNLINE								
ANQ175	N40		IZOLĀCIJAS LOKSNE	13MM ONNLINE 1x11m 11m2	M2	7,54	I	
ANQ176	N40		IZOLĀCIJAS LOKSNE	19MM ONNLINE 1x8m 8m2	M2	11,43	I	
ANQ192	N40		KAUČUKA IZOLĀCIJA	9X012 ONNLINE	M	0,42	I	
ANQ203	N40		KAUČUKA IZOLĀCIJA	13X015 ONNLINE	M	0,68	I	

SAP KODI	ATL	LVI KODI	PREČU GRUPAS / PRODUKTA NOSAUKUMS	IZMĒRS	MĒRV.	CENA EUR BEZ PVN
MXD / A1, MANDIK UGUNSDROŠĪBAS VĀRSTI						
CEH343	MXD		UGUNSDROŠĪBAS VĀRSTS FDMD	100	GAB	54,68
CEH344	MXD		UGUNSDROŠĪBAS VĀRSTS FDMD	125	GAB	57,29
CEH346	MXD		UGUNSDROŠĪBAS VĀRSTS FDMD	160	GAB	61,14
CEH348	MXD		UGUNSDROŠĪBAS VĀRSTS FDMD	200	GAB	67,45
CEH345	MXD		UGUNSDROŠĪBAS KĀRTRIDŽS CFDM	EI60S 100	GAB	24,98
CEH347	MXD		UGUNSDROŠĪBAS KĀRTRIDŽS CFDM	EI60S 125	GAB	26,57
CEH349	MXD		UGUNSDROŠĪBAS KĀRTRIDŽS CFDM	EI60S 160	GAB	29,80
CEH342	MXD		UGUNSDROŠĪBAS KĀRTRIDŽS CFDM	EI60S 200	GAB	33,25
MXD / A1, HALTON UGUNSDROŠĪBAS VĀRSTI						
ADQ436		18426002	UGUNSDROŠĪBAS VĀRSTS EIS15	FDE-100, RE=MA, FU 72, ZT=N	GAB	P
ADQ437		18426003	UGUNSDROŠĪBAS VĀRSTS EIS15	FDE-125, RE=MA, FU 72, ZT=N	GAB	P
ADQ438		18426004	UGUNSDROŠĪBAS VĀRSTS EIS15	FDE-160, RE=MA, FU 72, ZT=N	GAB	P
ADQ439		18426005	UGUNSDROŠĪBAS VĀRSTS EIS15	FDE-200, RE=MA, FU 72, ZT=N	GAB	P
ADQ440		18426006	UGUNSDROŠĪBAS VĀRSTS EIS15	FDE-250, RE=MA, FU 72, ZT=N	GAB	P
ADQ441		18426007	UGUNSDROŠĪBAS VĀRSTS EIS15	FDE-315, RE=MA, FU 72, ZT=N	GAB	P
ADQ442		18426008	UGUNSDROŠĪBAS VĀRSTS EIS15	FDE-400, RE=MA, FU 72, ZT=N	GAB	P
ADQ443		18426009	UGUNSDROŠĪBAS VĀRSTS EIS15	FDE-500, RE=MA, FU 72, ZT=N	GAB	P
Qplaukts			UGUNSDROŠĪBAS VĀRSTS EI60	FDR/R-R 300-300+BF230-T-2	GAB	I
Qplaukts			UGUNSDROŠĪBAS VĀRSTS EI60	FDR/R-R 300-300 (BEZ PIEDZIŅAS)	GAB	I
Qplaukts			UGUNSDROŠĪBAS VĀRSTS EI60	FDT/400-400+BLF230-T HL	GAB	I
Qplaukts			VAV VĀRSTS HALTON	HFB/I-250+EM+LMV-D2-MF-F Hi	GAB	I
AEU545		18426050	UGUNSDROŠĪBAS VĀRSTS EI60	FDI-100 RE=MA, FU=72 EI60	GAB	P
AEU546		18426051	UGUNSDROŠĪBAS VĀRSTS EI60	FDI-125 RE=MA, FU=72 EI60	GAB	P
AEU547	MXD	18426052	UGUNSDROŠĪBAS VĀRSTS EI60	FDI-160 RE=MA, FU=72 EI60	GAB	141,51 I
AEU548	MXD	18426053	UGUNSDROŠĪBAS VĀRSTS EI60	FDI-200 RE=MA, FU=72 EI60	GAB	159,92 I
AEU549	MXD	18426054	UGUNSDROŠĪBAS VĀRSTS EI60	FDI-250 RE=MA, FU=72 EI60	GAB	182,94 I
AEU550		18426055	UGUNSDROŠĪBAS VĀRSTS EI60	FDI-315 RE=MA, FU=72 EI60	GAB	P
AEU551		18426056	UGUNSDROŠĪBAS VĀRSTS EI60	FDI-400 RE=MA, FU=72 EI60	GAB	P
AEU552		18426057	UGUNSDROŠĪBAS VĀRSTS EI60	FDI-500 RE=MA, FU=72 EI60	GAB	P
AEU553		18426058	UGUNSDROŠĪBAS VĀRSTS EI60	FDI-630 RE=MA, FU=72 EI60	GAB	P
ASE453			UGUNSDROŠĪBAS VĀRSTS EI60	FDI-100 AC=MS, FU=72 EI60	GAB	P
ASE454			UGUNSDROŠĪBAS VĀRSTS EI60	FDI-125 AC=MS, FU=72 EI60	GAB	P
ASE455			UGUNSDROŠĪBAS VĀRSTS EI60	FDI-160 AC=MS, FU=72 EI60	GAB	P
ASE456			UGUNSDROŠĪBAS VĀRSTS EI60	FDI-200 AC=MS, FU=72 EI60	GAB	P
ASE457			UGUNSDROŠĪBAS VĀRSTS EI60	FDI-250 AC=MS, FU=72 EI60	GAB	P
ASE458			UGUNSDROŠĪBAS VĀRSTS EI60	FDI-315 AC=MS, FU=72 EI60	GAB	P
ASE459			UGUNSDROŠĪBAS VĀRSTS EI60	FDI-400 AC=MS, FU=72 EI60	GAB	P
ASE460			UGUNSDROŠĪBAS VĀRSTS EI60	FDI-500 AC=MS, FU=72 EI60	GAB	P
ASE461			UGUNSDROŠĪBAS VĀRSTS EI60	FDI-630 AC=MS, FU=72 EI60	GAB	P
			UGUNSDROŠĪBAS VĀRSTS EIS120	FDC/R-160, RE=MA, FU=72, ZT=N	GAB	P
			UGUNSDROŠĪBAS VĀRSTS EIS120	FDC/R-200, RE=MA, FU=72, ZT=N	GAB	P
			UGUNSDROŠĪBAS VĀRSTS EIS120	FDC/R-250, RE=MA, FU=72, ZT=N	GAB	P
			UGUNSDROŠĪBAS VĀRSTS EIS120	FDC/R-315, RE=MA, FU=72, ZT=N	GAB	P
			UGUNSDROŠĪBAS VĀRSTS EIS120	FDC/R-400, RE=MA, FU=72, ZT=N	GAB	P
			UGUNSDROŠĪBAS VĀRSTS EIS120	FDC/R-500, RE=MA, FU=72, ZT=N	GAB	P
			UGUNSDROŠĪBAS VĀRSTS EI60	FDT/R-200x200	GAB	P
			UGUNSDROŠĪBAS VĀRSTS EI60	FDT/R-400x200	GAB	P
			UGUNSDROŠĪBAS VĀRSTS EI60	FDT/R-600x200	GAB	P
			UGUNSDROŠĪBAS VĀRSTS EI60	FDT/R-600x300	GAB	P
			UGUNSDROŠĪBAS VĀRSTS EI60	FDT/R-800x400	GAB	P

SAP KODI	ATL	LVI KODI	PREČU GRUPAS / PRODUKTA NOSAUKUMS	IZMĒRS	MĒRV.	CENA EUR BEZ PVN
MXD / A1, HALTON UGUNSDROŠĪBAS VĀRSTI						
			UGUNSDROŠĪBAS VĀRSTS EI60	FDT/R-500x500	GAB	P
			UGUNSDROŠĪBAS VĀRSTS EI60	FDT/R-600x600	GAB	P
			UGUNSDROŠĪBAS VĀRSTS EI60	FDT/R-800x800	GAB	P
			UGUNSDROŠĪBAS VĀRSTS EI60	FDT/R-1000x1000	GAB	P
AJK582	8707732		UGUNSDROŠĪBAS VENTILIS	FDV 100, CO=W,FU72,ZT=N	GAB	P
AJK583	8707734		UGUNSDROŠĪBAS VENTILIS	FDV 125, CO=W,FU72,ZT=N	GAB	P
AJK584	8707736		UGUNSDROŠĪBAS VENTILIS	FDV 160, CO=W,FU72,ZT=N	GAB	P
AJK585	8707738		UGUNSDROŠĪBAS VENTILIS	FDV 200, CO=W,FU72,ZT=N	GAB	P

**MXD / A1, AMALVA UGUNSDROŠĪBAS VĀRSTI**

			UGUNSDROŠĪBAS VĀRSTS EI30	UVA30-100-70	GAB	P
			UGUNSDROŠĪBAS VĀRSTS EI30	UVA30-125-70	GAB	P
			UGUNSDROŠĪBAS VĀRSTS EI30	UVA30-160-70	GAB	P
			UGUNSDROŠĪBAS VĀRSTS EI30	UVA30-200-70	GAB	P
			UGUNSDROŠĪBAS VĀRSTS EI30	UVA30-250-70	GAB	P
			UGUNSDROŠĪBAS VĀRSTS EI30	UVA30-315-70	GAB	P
			UGUNSDROŠĪBAS VĀRSTS EI30	UVA30-400-70	GAB	P
			UGUNSDROŠĪBAS VĀRSTS EI30	UVA30-500-70	GAB	P
			UGUNSDROŠĪBAS VĀRSTS EI60	UVA60-100-70	GAB	P
			UGUNSDROŠĪBAS VĀRSTS EI60	UVA60-125-70	GAB	P
			UGUNSDROŠĪBAS VĀRSTS EI60	UVA60-160-70	GAB	P
			UGUNSDROŠĪBAS VĀRSTS EI60	UVA60-200-70	GAB	P
			UGUNSDROŠĪBAS VĀRSTS EI60	UVA60-250-70	GAB	P
			UGUNSDROŠĪBAS VĀRSTS EI60	UVA60-315-70	GAB	P
			UGUNSDROŠĪBAS VĀRSTS EI60	UVA60-400-70	GAB	P
			UGUNSDROŠĪBAS VĀRSTS EI60	UVA60-500-70	GAB	P
			UGUNSDROŠĪBAS VĀRSTS EI60	UVS60-200X200	GAB	P
			UGUNSDROŠĪBAS VĀRSTS EI60	UVS60-300X300	GAB	P
			UGUNSDROŠĪBAS VĀRSTS EI60	UVS60-400X200	GAB	P
			UGUNSDROŠĪBAS VĀRSTS EI60	UVS60-400X300	GAB	P
			UGUNSDROŠĪBAS VĀRSTS EI60	UVS60-400X400	GAB	P
			UGUNSDROŠĪBAS VĀRSTS EI60	UVS60-500X200	GAB	P
			UGUNSDROŠĪBAS VĀRSTS EI60	UVS60-500X300	GAB	P
			UGUNSDROŠĪBAS VĀRSTS EI60	UVS60-500X400	GAB	P
			UGUNSDROŠĪBAS VĀRSTS EI60	UVS60-500X500	GAB	P
			UGUNSDROŠĪBAS VĀRSTS EI60	UVS60-600X200	GAB	P
			UGUNSDROŠĪBAS VĀRSTS EI60	UVS60-600X300	GAB	P
			UGUNSDROŠĪBAS VĀRSTS EI60	UVS60-600X400	GAB	P
			UGUNSDROŠĪBAS VĀRSTS EI60	UVS60-600X500	GAB	P
			UGUNSDROŠĪBAS VĀRSTS EI60	UVS60-600X600	GAB	P
			UGUNSDROŠĪBAS VĀRSTS EI60	UVS60-700X300	GAB	P
			UGUNSDROŠĪBAS VĀRSTS EI60	UVS60-700X400	GAB	P
			UGUNSDROŠĪBAS VĀRSTS EI60	UVS60-700X500	GAB	P
			UGUNSDROŠĪBAS VĀRSTS EI60	UVS60-700X600	GAB	P
			UGUNSDROŠĪBAS VĀRSTS EI60	UVS60-700X700	GAB	P
			UGUNSDROŠĪBAS VĀRSTS EI60	UVS60-800X300	GAB	P
			UGUNSDROŠĪBAS VĀRSTS EI60	UVS60-800X400	GAB	P
			UGUNSDROŠĪBAS VĀRSTS EI60	UVS60-800X500	GAB	P
			UGUNSDROŠĪBAS VĀRSTS EI60	UVS60-800X600	GAB	P
			UGUNSDROŠĪBAS VĀRSTS EI60	UVS60-800X700	GAB	P
			UGUNSDROŠĪBAS VĀRSTS EI60	UVS60-800X800	GAB	P
			UGUNSDROŠĪBAS VĀRSTS EI60	UVS60-1000X500	GAB	P
			UGUNSDROŠĪBAS VĀRSTS EI60	UVS60-1000X600	GAB	P
			UGUNSDROŠĪBAS VĀRSTS EI60	UVS60-1000X800	GAB	P











SAP KODI	ATL	LVI KODI	PREČU GRUPAS / PRODUKTA NOSAUKUMS	IZMĒRS	MĒRV.	CENA EUR BEZ PVN
MXD / A1, HALTON DŪMU EVAKUĀCIJAS VĀRSTI						
			DŪMU EVAKUĀVIJAS VĀRSTS	EDE-100, RE=B7	GAB	P
			DŪMU EVAKUĀVIJAS VĀRSTS	EDE-125, RE=B7	GAB	P
			DŪMU EVAKUĀVIJAS VĀRSTS	EDE-160, RE=B7	GAB	P
			DŪMU EVAKUĀVIJAS VĀRSTS	EDE-200, RE=B7	GAB	P
			DŪMU EVAKUĀVIJAS VĀRSTS	EDE-250, RE=B7	GAB	P
			DŪMU EVAKUĀVIJAS VĀRSTS	EDE-315, RE=B7	GAB	P
			DŪMU EVAKUĀVIJAS VĀRSTS	EDE-400, RE=B7	GAB	P
			DŪMU EVAKUĀVIJAS VĀRSTS	EDE-500, RE=B7	GAB	P
			DŪMU EVAKUĀVIJAS VĀRSTS	EDS/C-630, RE=B5	GAB	P
			DŪMU EVAKUĀVIJAS VĀRSTS	EDS/C-800, RE=B5	GAB	P
			DŪMU EVAKUĀVIJAS VĀRSTS	EDS/R-200-200, RE=B5	GAB	P
			DŪMU EVAKUĀVIJAS VĀRSTS	EDS/R-400-200, RE=B5	GAB	P
			DŪMU EVAKUĀVIJAS VĀRSTS	EDS/R-600-200, RE=B5	GAB	P
			DŪMU EVAKUĀVIJAS VĀRSTS	EDS/R-500-300, RE=B5	GAB	P
			DŪMU EVAKUĀVIJAS VĀRSTS	EDS/R-600-300, RE=B5	GAB	P
			DŪMU EVAKUĀVIJAS VĀRSTS	EDS/R-600-400, RE=B5	GAB	P
			DŪMU EVAKUĀVIJAS VĀRSTS	EDS/R-800-400, RE=B5	GAB	P
			DŪMU EVAKUĀVIJAS VĀRSTS	EDS/R-1000-400, RE=B5	GAB	P
			DŪMU EVAKUĀVIJAS VĀRSTS	EDS/R-800-500, RE=B5	GAB	P
			DŪMU EVAKUĀVIJAS VĀRSTS	EDS/R-1000-500, RE=B5	GAB	P
MXD / A1, LINDAB UGUNSDROŠĪBAS VĀRSTI EN 15650						
			UGUNSDROŠĪBAS VĀRSTS	VH25 EI60 500Pa d100	GAB	P
			UGUNSDROŠĪBAS VĀRSTS	VH25 EI60 500Pa d125	GAB	P
			UGUNSDROŠĪBAS VĀRSTS	VH25 EI60 500Pa d160	GAB	P
			UGUNSDROŠĪBAS VĀRSTS	VH25 EI60 500Pa d200	GAB	P
			UGUNSDROŠĪBAS VĀRSTS	VH25 EI60 500Pa d250	GAB	P
			UGUNSDROŠĪBAS VĀRSTS	VH25 EI60 500Pa d315	GAB	P
			UGUNSDROŠĪBAS VĀRSTS	VH45 EI120 500Pa d200	GAB	P
			UGUNSDROŠĪBAS VĀRSTS	VH45 EI120 500Pa d250	GAB	P
			UGUNSDROŠĪBAS VĀRSTS	VH45 EI120 500Pa d315	GAB	P
			UGUNSDROŠĪBAS VĀRSTS	VH45 EI120 500Pa d400	GAB	P
			UGUNSDROŠĪBAS VĀRSTS	VH45 EI120 500Pa d500	GAB	P
			UGUNSDROŠĪBAS VĀRSTS	VH45 EI120 500Pa d630	GAB	P
			UGUNSDROŠĪBAS VĀRSTS	VH45 EI120 500Pa d800	GAB	P
			UGUNSDROŠĪBAS VĀRSTS	VK25 EI60 500Pa no 200x100 līdz 800x600	GAB	P
			UGUNSDROŠĪBAS VĀRSTS	VK45 EI120 500Pa no 200x200 līdz 1500x800	GAB	P
MXD / A1 BROFER MAINĪGAS PLŪSMAS VĀRSTI (VAV)						
			MAINĪGAS GAISA PLŪSMAS REGULĒŠANAS VĀRSTS (VAV)	CVAV 100+BELIMO LMV-D3-MP 5NM	GAB	P
			MAINĪGAS GAISA PLŪSMAS REGULĒŠANAS VĀRSTS (VAV)	CVAV 125+BELIMO LMV-D3-MP 5NM	GAB	P
			MAINĪGAS GAISA PLŪSMAS REGULĒŠANAS VĀRSTS (VAV)	CVAV 160+BELIMO LMV-D3-MP 5NM	GAB	P
			MAINĪGAS GAISA PLŪSMAS REGULĒŠANAS VĀRSTS (VAV)	CVAV 200+BELIMO LMV-D3-MP 5NM	GAB	P
			MAINĪGAS GAISA PLŪSMAS REGULĒŠANAS VĀRSTS (VAV)	CVAV 250+BELIMO LMV-D3-MP 5NM	GAB	P
			MAINĪGAS GAISA PLŪSMAS REGULĒŠANAS VĀRSTS (VAV)	CVAV 315+BELIMO LMV-D3-MP 5NM	GAB	P
			MAINĪGAS GAISA PLŪSMAS REGULĒŠANAS VĀRSTS (VAV)	CVAV 400+BELIMO LMV-D3-MP 5NM	GAB	P
			MAINĪGAS GAISA PLŪSMAS REGULĒŠANAS VĀRSTS (VAV)	CVAV 500+BELIMO NMV-D3-MP 10NM	GAB	P
			MAINĪGAS GAISA PLŪSMAS REGULĒŠANAS VĀRSTS (VAV)	CVAV 630+BELIMO NMV-D3-MP 10NM	GAB	P

SAP KODI	ATL	LVI KODI	PREČU GRUPAS / PRODUKTA NOSAUKUMS	IZMĒRS	MĒRV.	CENA EUR BEZ PVN
MX7 / A1, BROFER DIFUZORI UN KĀRBAS						
			PERFORĒTS DIFUZORS AR IEBŪVES RĀMI	BQF+CT 300X300	GAB	P
			PERFORĒTS DIFUZORS AR IEBŪVES RĀMI	BQF+CT 400X300	GAB	P
			PERFORĒTS DIFUZORS AR IEBŪVES RĀMI	BQF+CT 500X300	GAB	P
			PERFORĒTS DIFUZORS AR IEBŪVES RĀMI	BQF+CT 600X300	GAB	P
			PERFORĒTS DIFUZORS AR IEBŪVES RĀMI	BQF+CT 800X300	GAB	P
			PERFORĒTS DIFUZORS AR IEBŪVES RĀMI	BQF+CT 1000X300	GAB	P
			PERFORĒTS DIFUZORS AR IEBŪVES RĀMI	BQF+CT 400X400	GAB	P
			PERFORĒTS DIFUZORS AR IEBŪVES RĀMI	BQF+CT 500X400	GAB	P
			PERFORĒTS DIFUZORS AR IEBŪVES RĀMI	BQF+CT 600X400	GAB	P
			PERFORĒTS DIFUZORS AR IEBŪVES RĀMI	BQF+CT 800X400	GAB	P
			PERFORĒTS DIFUZORS AR IEBŪVES RĀMI	BQF+CT 1000X400	GAB	P
			PERFORĒTS DIFUZORS AR IEBŪVES RĀMI	BQF+CT 500X500	GAB	P
			PERFORĒTS DIFUZORS AR IEBŪVES RĀMI	BQF+CT 600X500	GAB	P
			PERFORĒTS DIFUZORS AR IEBŪVES RĀMI	BQF+CT 800X500	GAB	P
			PERFORĒTS DIFUZORS AR IEBŪVES RĀMI	BQF+CT 1000X500	GAB	P
			PERFORĒTS DIFUZORS AR IEBŪVES RĀMI	BQF+CT 600X600	GAB	P
			PERFORĒTS DIFUZORS AR IEBŪVES RĀMI	BQF+CT 800X600	GAB	P
			PERFORĒTS DIFUZORS AR IEBŪVES RĀMI	BQF+CT 1000X600	GAB	P
			GRIESTU DIFUZORS AR REGULĒJAMĀM SPRASLĀM	DMTN 600X600	GAB	P
			PERFORĒTS DIFUZORS AR IEBŪVES RĀMI	DMQN 600X600	GAB	P
			GRIESTU VIRPUĻDIFUZORS	BQS600	GAB	P
			GRIESTU VIRPUĻDIFUZORS	BQSN 600	GAB	P
			GRIESTU VIRPUĻDIFUZORS	BQE-1 400 395x395	GAB	P
			GRIESTU VIRPUĻDIFUZORS	BQE-1 500 495x495	GAB	P
			GRIESTU VIRPUĻDIFUZORS	BQE-1 600 595x595	GAB	P
			SPRAUSLU DIFUZORS	DUC 125 MAX 300 11,5 M	GAB	P
			SPRAUSLU DIFUZORS	DUC 160 MAX 300 11,5 M	GAB	P
			SPRAUSLU DIFUZORS	DUC 200 MAX 300 11,5 M	GAB	P
			SPRAUSLU DIFUZORS	DUC 250 MAX 300 11,5 M	GAB	P
			SPRAUSLU DIFUZORS	DUC 315 MAX 300 11,5 M	GAB	P
			SPRAUSLU DIFUZORS	DUC 400 MAX 300 11,5 M	GAB	P
			SPRAUSLU DIFUZORS	DUC 450 MAX 300 11,5 M	GAB	P
			LINEĀRIE DIFUZORI AR DEFLEKTORU	DLF 20-1-800	GAB	P
			LINEĀRIE DIFUZORI AR DEFLEKTORU	DLF 20-1-1000	GAB	P
			LINEĀRIE DIFUZORI AR DEFLEKTORU	DLF 20-1-1500	GAB	P
			LINEĀRIE DIFUZORI AR DEFLEKTORU	DLF 20-1-2000	GAB	P
			LINEĀRIE DIFUZORI AR DEFLEKTORU	DLF 20-2-800	GAB	P
			LINEĀRIE DIFUZORI AR DEFLEKTORU	DLF 20-2-1000	GAB	P
			LINEĀRIE DIFUZORI AR DEFLEKTORU	DLF 20-2-1500	GAB	P
			LINEĀRIE DIFUZORI AR DEFLEKTORU	DLF 20-2-2000	GAB	P
			LINEĀRIE DIFUZORI AR DEFLEKTORU	DLF 20-3-800	GAB	P
			LINEĀRIE DIFUZORI AR DEFLEKTORU	DLF 20-3-1000	GAB	P
			LINEĀRIE DIFUZORI AR DEFLEKTORU	DLF 20-3-1500	GAB	P
			LINEĀRIE DIFUZORI AR DEFLEKTORU	DLF 20-3-2000	GAB	P
			LINEĀRIE DIFUZORI AR DEFLEKTORU	DLF 20-4-800	GAB	P
			LINEĀRIE DIFUZORI AR DEFLEKTORU	DLF 20-4-1000	GAB	P
			LINEĀRIE DIFUZORI AR DEFLEKTORU	DLF 20-4-1500	GAB	P
			LINEĀRIE DIFUZORI AR DEFLEKTORU	DLF 20-4-2000	GAB	P
			KĀRBA LINEĀRAJAM DIFUZORAM	PDL 20-1-800	GAB	P
			KĀRBA LINEĀRAJAM DIFUZORAM	PDL 20-1-1000	GAB	P
			KĀRBA LINEĀRAJAM DIFUZORAM	PDL 20-1-1500	GAB	P
			KĀRBA LINEĀRAJAM DIFUZORAM	PDL 20-1-2000	GAB	P
			KĀRBA LINEĀRAJAM DIFUZORAM	PDL 20-2-800	GAB	P

SAP KODI	ATL	LVI KODI	PREČU GRUPAS / PRODUKTA NOSAUKUMS	IZMĒRS	MĒRV.	CENA EUR BEZ PVN
MX7 / A1, BROFER DIFUZORI UN KĀRBAS						
			KĀRBA LINEĀRAJAM DIFUZORAM	PDL 20-2-1000	GAB	P
			KĀRBA LINEĀRAJAM DIFUZORAM	PDL 20-2-1500	GAB	P
			KĀRBA LINEĀRAJAM DIFUZORAM	PDL 20-2-2000	GAB	P
			KĀRBA LINEĀRAJAM DIFUZORAM	PDL 20-3-800	GAB	P
			KĀRBA LINEĀRAJAM DIFUZORAM	PDL 20-3-1000	GAB	P
			KĀRBA LINEĀRAJAM DIFUZORAM	PDL 20-3-1500	GAB	P
			KĀRBA LINEĀRAJAM DIFUZORAM	PDL 20-3-2000	GAB	P
			KĀRBA LINEĀRAJAM DIFUZORAM	PDL 20-4-800	GAB	P
			KĀRBA LINEĀRAJAM DIFUZORAM	PDL 20-4-1000	GAB	P
			KĀRBA LINEĀRAJAM DIFUZORAM	PDL 20-4-1500	GAB	P
			KĀRBA LINEĀRAJAM DIFUZORAM	PDL 20-4-2000	GAB	P
			SILTINATA KĀRBA LINEĀRAJAM DIFUZORAM	PDLI 20-1-800	GAB	P
			SILTINATA KĀRBA LINEĀRAJAM DIFUZORAM	PDLI 20-1-1000	GAB	P
			SILTINATA KĀRBA LINEĀRAJAM DIFUZORAM	PDLI 20-1-1500	GAB	P
			SILTINATA KĀRBA LINEĀRAJAM DIFUZORAM	PDLI 20-1-2000	GAB	P
			SILTINATA KĀRBA LINEĀRAJAM DIFUZORAM	PDLI 20-2-800	GAB	P
			SILTINATA KĀRBA LINEĀRAJAM DIFUZORAM	PDLI 20-2-1000	GAB	P
			SILTINATA KĀRBA LINEĀRAJAM DIFUZORAM	PDLI 20-2-1500	GAB	P
			SILTINATA KĀRBA LINEĀRAJAM DIFUZORAM	PDLI 20-2-2000	GAB	P
			SILTINATA KĀRBA LINEĀRAJAM DIFUZORAM	PDLI 20-3-800	GAB	P
			SILTINATA KĀRBA LINEĀRAJAM DIFUZORAM	PDLI 20-3-1000	GAB	P
			SILTINATA KĀRBA LINEĀRAJAM DIFUZORAM	PDLI 20-3-1500	GAB	P
			SILTINATA KĀRBA LINEĀRAJAM DIFUZORAM	PDLI 20-3-2000	GAB	P
			SILTINATA KĀRBA LINEĀRAJAM DIFUZORAM	PDLI 20-4-800	GAB	P
			SILTINATA KĀRBA LINEĀRAJAM DIFUZORAM	PDLI 20-4-1000	GAB	P
			SILTINATA KĀRBA LINEĀRAJAM DIFUZORAM	PDLI 20-4-1500	GAB	P
			SILTINATA KĀRBA LINEĀRAJAM DIFUZORAM	PDLI 20-4-2000	GAB	P
			GRIESTU DIFUZORA KĀRBA	BPPSK H=300MM	GAB	P
			Difuzoriem BQFC-60; BQF-60-SM; BQE; BQM; DIC; BQS; BQSN; DMTN; DMQN; GMA 60; GMA-i 60; GMA 60-SMF; GMAI 60-SMF			
			GAISA VADA PIEVIENOJUMS KĀRBAI	BCANPL 160	GAB	P
			GAISA VADA PIEVIENOJUMS KĀRBAI	BCANPL 200	GAB	P
			GAISA VADA PIEVIENOJUMS KĀRBAI	BCANPL 250	GAB	P
			VARSTS KĀRBAI	BS 160	GAB	P
			VARSTS KĀRBAI	BS 200	GAB	P
			VARSTS KĀRBAI	BS 250	GAB	P
			PLŪSMAS IZLĪDZINĀTĀJS KĀRBAI	BEPS	GAB	P
			MONTĀŽAS SKRŪVE KĀRBAI	BV680T	GAB	P
			INDUKCIJAS TIPA PERFORĒTI GAISA VADI	ID 200	GAB	P
			INDUKCIJAS TIPA PERFORĒTI GAISA VADI	ID 250	GAB	P
			INDUKCIJAS TIPA PERFORĒTI GAISA VADI	ID 315	GAB	P
			INDUKCIJAS TIPA PERFORĒTI GAISA VADI	ID 400	GAB	P
			INDUKCIJAS TIPA PERFORĒTI GAISA VADI	ID 500	GAB	P
			INDUKCIJAS TIPA PERFORĒTI GAISA VADI	ID 630	GAB	P
			INDUKCIJAS TIPA PERFORĒTI GAISA VADI	ID 800	GAB	P
			INDUKCIJAS TIPA PERFORĒTI GAISA VADI	ID 1000	GAB	P
MX7 / A1, LINDAB DIFUZORI						
679320			DIFUZORA KORPUSS	AIRYB - 100	GAB	P
679321			DIFUZORA KORPUSS	AIRYB - 125	GAB	P
679322			DIFUZORA KORPUSS	AIRYB - 160	GAB	P
684031			DIFUZORA PRIEKŠĒJĀ PLĀKSNE	AIRYFP - 100 BOW	GAB	P
684033			DIFUZORA PRIEKŠĒJĀ PLĀKSNE	AIRYFP - 100 ELLI	GAB	P
684032			DIFUZORA PRIEKŠĒJĀ PLĀKSNE	AIRYFP - 100 RECT	GAB	P
684029			DIFUZORA PRIEKŠĒJĀ PLĀKSNE	AIRYFP - 100 ROUN	GAB	P
684030			DIFUZORA PRIEKŠĒJĀ PLĀKSNE	AIRYFP - 100 SQUA	GAB	P
684036			DIFUZORA PRIEKŠĒJĀ PLĀKSNE	AIRYFP - 125 BOW	GAB	P



SAP KODI	ATL	LVI KODI	PREČU GRUPAS / PRODUKTA NOSAUKUMS	IZMĒRS	MĒRV.	CENA EUR BEZ PVN	
MX7 / A1, LINDAB DIFUZORI							
684038			DIFUZORA PRIEKŠĒJĀ PLĀKSNE	AIRYFP - 125 ELLI	GAB	P	
684037			DIFUZORA PRIEKŠĒJĀ PLĀKSNE	AIRYFP - 125 RECT	GAB	P	
684034			DIFUZORA PRIEKŠĒJĀ PLĀKSNE	AIRYFP - 125 ROUN	GAB	P	
684035			DIFUZORA PRIEKŠĒJĀ PLĀKSNE	AIRYFP - 125 SQUA	GAB	P	
684041			DIFUZORA PRIEKŠĒJĀ PLĀKSNE	AIRYFP - 160 BOW	GAB	P	
684043			DIFUZORA PRIEKŠĒJĀ PLĀKSNE	AIRYFP - 160 ELLI	GAB	P	
684042			DIFUZORA PRIEKŠĒJĀ PLĀKSNE	AIRYFP - 160 RECT	GAB	P	
684039			DIFUZORA PRIEKŠĒJĀ PLĀKSNE	AIRYFP - 160 ROUN	GAB	P	
684040			DIFUZORA PRIEKŠĒJĀ PLĀKSNE	AIRYFP - 160 SQUA	GAB	P	
850135			DIFUZORS	LCA-100	GAB	P	
850166			DIFUZORS	LCA-125	GAB	P	
850165			DIFUZORS	LCA-160	GAB	P	
850164			DIFUZORS	LCA-200	GAB	P	
850163			DIFUZORS	LCA-250	GAB	P	
850162			DIFUZORS	LCA-315	GAB	P	
850161			DIFUZORS	LCA-400	GAB	P	
850160			DIFUZORS	LKA-125	GAB	P	
850159			DIFUZORS	LKA-160	GAB	P	
850158			DIFUZORS	LKA-200	GAB	P	
850157			DIFUZORS	LKA-250	GAB	P	
850156			DIFUZORS	LKA-315	GAB	P	
850155			DIFUZORS	LKA-400	GAB	P	
645968			DIFUZORS	PC6-125-S	GAB	P	
645969			DIFUZORS	PC6-160-S	GAB	P	
645970			DIFUZORS	PC6-200-S	GAB	P	
645971			DIFUZORS	PC6-250-S	GAB	P	
645972			DIFUZORS	PC6-315-S	GAB	P	
652415			DIFUZORS	PC7-160	GAB	P	
652416			DIFUZORS	PC7-200	GAB	P	
652417			DIFUZORS	PC7-250	GAB	P	
652418			DIFUZORS	PC7-315	GAB	P	
850122			DIFUZORS	PCA-100	GAB	P	
850154			DIFUZORS	PCA-125	GAB	P	
850153			DIFUZORS	PCA-160	GAB	P	
850152			DIFUZORS	PCA-200	GAB	P	
850151			DIFUZORS	PCA-250	GAB	P	
850150			DIFUZORS	PCA-315	GAB	P	
850116			DIFUZORS	PCA-400	GAB	P	
850180			DIFUZORS	PKA-125	GAB	P	
850181			DIFUZORS	PKA-160	GAB	P	
850182			DIFUZORS	PKA-200	GAB	P	
850183			DIFUZORS	PKA-250	GAB	P	
850184			DIFUZORS	PKA-315	GAB	P	
850185			DIFUZORS	PKA-400	GAB	P	
652419			DIFUZORS	RC14-160	GAB	P	
652420			DIFUZORS	RC14-200	GAB	P	
652421			DIFUZORS	RC14-250	GAB	P	
652426			DIFUZORS	RC14-315	GAB	P	
651837			DIFUZORS	RCG-125	GAB	P	
651838			DIFUZORS	RCG-160	GAB	P	
651839			DIFUZORS	RCG-200	GAB	P	

SAP KODI	ATL	LVI KODI	PREČU GRUPAS / PRODUKTA NOSAUKUMS	IZMĒRS	MĒRV.	CENA EUR BEZ PVN
----------	-----	----------	-----------------------------------	--------	-------	---------------------

MX7 / A1, LINDAB DIFUZORI

		651840	DIFUZORS	RCG-250	GAB	P
		651841	DIFUZORS	RCG-315	GAB	P
		651842	DIFUZORS	RCG-400	GAB	P

**MX7 / A1, RESTES**

AAF960	MX7	8707102	VENTILĀCIJAS RESTE	WTS+IF-100X100	GAB	4,99	I
AAF961		8707104	VENTILĀCIJAS RESTE	WTS+IF-150X100	GAB	38,43	P
AAF962		8707106	VENTILĀCIJAS RESTE	WTS+IF 200X100	GAB	40,87	P
AAF963		8707108	VENTILĀCIJAS RESTE	WTS+IF 300X100	GAB	44,33	P
AAF964		8707110	VENTILĀCIJAS RESTE	WTS+IF 400X100	GAB	42,87	P
AAF965		8707112	VENTILĀCIJAS RESTE	WTS+IF 500X100	GAB	51,30	P
AAF966		8707114	VENTILĀCIJAS RESTE	WTS+IF 600X100	GAB	54,80	P
AAF967		8707124	VENTILĀCIJAS RESTE	WTS+IF 200X150	GAB	40,64	P
AAF968		8707126	VENTILĀCIJAS RESTE	WTS+IF 300X150	GAB	49,55	P
AAF969		8707128	VENTILĀCIJAS RESTE	WTS+IF 400X150	GAB	45,72	P
AAF970		8707130	VENTILĀCIJAS RESTE	WTS+IF 500X150	GAB	52,55	P
AAF971		8707132	VENTILĀCIJAS RESTE	WTS+IF 600X150	GAB	58,62	P
AFR711		8707140	VENTILĀCIJAS RESTE	WTS+IF 200X200	GAB	47,81	P
AAF974		8707142	VENTILĀCIJAS RESTE	WTS+IF 300X200	GAB	12,19	P
AAF975		8707144	VENTILĀCIJAS RESTE	WTS+IF 400X200	GAB	61,85	P
AAF976		8707146	VENTILĀCIJAS RESTE	WTS+IF 500X200	GAB	68,95	P
AAF980		8707158	VENTILĀCIJAS RESTE	WTS+IF 500X300	GAB	71,86	P



Q4			VENTILĀCIJAS RESTE	WTS+IF 1000X400	GAB		I
----	--	--	--------------------	-----------------	-----	--	---

CES444	MX7		HYBRID RESTE-LŪKA AR FILTRU	150X150MM	GAB	4,82	
CES446	MX7		HYBRID RESTE-LŪKA AR FILTRU	200X200MM	GAB	6,19	
CES445	MX7		HYBRID RESTE-LŪKA AR FILTRU	300X300MM	GAB	9,30	
CES447	MX7		HYBRID RESTE-LŪKA AR FILTRU	400X400MM	GAB	16,14	

AAG022	MX7	18713106	VENTILĀCIJAS RESTE	BM-VO+CT-200X100	GAB	15,30	
AAG023	MX7	18713108	VENTILĀCIJAS RESTE	BM-VO+CT-300X100	GAB	17,14	
AAG024	MX7	18713110	VENTILĀCIJAS RESTE	BM-VO+CT-400X100	GAB	21,00	
AAG025	MX7	18713112	VENTILĀCIJAS RESTE	BM-VO+CT-500X100	GAB	23,66	
AAG026		18713114	VENTILĀCIJAS RESTE	BM-VO+CT-600X100	GAB	29,94	P
AAG027	MX7	18713124	VENTILĀCIJAS RESTE	BM-VO+CT-200X150	GAB	17,14	
AAG028	MX7	18713126	VENTILĀCIJAS RESTE	BM-VO+CT-300X150	GAB	20,71	
AAG029	MX7	18713128	VENTILĀCIJAS RESTE	BM-VO+CT-400X150	GAB	29,67	
AAG030		18713140	VENTILĀCIJAS RESTE	BM-VO+CT-500X150	GAB	27,59	P
AAG031	MX7	18713142	VENTILĀCIJAS RESTE	BM-VO+CT-600X150	GAB	38,34	
AAN130	MX7	18713144	VENTILĀCIJAS RESTE	BM-VO+CT-200X200	GAB	19,37	
AAG034	MX7	18713146	VENTILĀCIJAS RESTE	BM-VO+CT-300X200	GAB	24,27	
AAG035	MX7	18713148	VENTILĀCIJAS RESTE	BM-VO+CT-400X200	GAB	27,53	
AAG036	MX7	18713150	VENTILĀCIJAS RESTE	BM-VO+CT-500X200	GAB	32,04	
AAG037	MX7	18713152	VENTILĀCIJAS RESTE	BM-VO+CT-600X200	GAB	35,00	



AAG006	MX7	18713014	REGULĒŠANAS VĀRSTS RESTEI BM-VO	SC-200X100	GAB	6,99	
AAG007		18713016	REGULĒŠANAS VĀRSTS RESTEI BM-VO	SC-300X100	GAB		P
AAG008		18713018	REGULĒŠANAS VĀRSTS RESTEI BM-VO	SC-400X100	GAB		P
AAG009		18713020	REGULĒŠANAS VĀRSTS RESTEI BM-VO	SC-500X100	GAB		P
AAG010		18713022	REGULĒŠANAS VĀRSTS RESTEI BM-VO	SC-600X100	GAB		P
AAG011	MX7	18713024	REGULĒŠANAS VĀRSTS RESTEI BM-VO	SC-200X150	GAB	7,95	I
AAG012		18713026	REGULĒŠANAS VĀRSTS RESTEI BM-VO	SC-300X150	GAB		P
AAG013		18713028	REGULĒŠANAS VĀRSTS RESTEI BM-VO	SC-400X150	GAB		P
AAG014		18713030	REGULĒŠANAS VĀRSTS RESTEI BM-VO	SC-500X150	GAB		P
AAG015		18713032	REGULĒŠANAS VĀRSTS RESTEI BM-VO	SC-600X150	GAB		P
AAN104		18713034	REGULĒŠANAS VĀRSTS RESTEI BM-VO	SC-200X200	GAB		P
AAG016		18713036	REGULĒŠANAS VĀRSTS RESTEI BM-VO	SC-300X200	GAB		P













SAP KODI	ATL	LVI KODI	PREČU GRUPAS / PRODUKTA NOSAUKUMS	IZMĒRS	MĒRV.	CENA EUR BEZ PVN
MX7 / A1, RESTES						
AAG017		18713038	REGULĒŠANAS VĀRSTS RESTEI BM-VO	SC-400X200	GAB	P
AAG018		18713040	REGULĒŠANAS VĀRSTS RESTEI BM-VO	SC-500X200	GAB	P
AAG019		18713042	REGULĒŠANAS VĀRSTS RESTEI BM-VO	SC-600X200	GAB	P
			ĀRA RESTE	USS 300X200	GAB	P
			ĀRA RESTE	USS 400X200	GAB	P
			ĀRA RESTE	USS 500X200	GAB	P
			ĀRA RESTE	USS 600X200	GAB	P
AAG222		18807415	ĀRA RESTE	USS 300X300	GAB	P
			ĀRA RESTE	USS 400X300	GAB	P
			ĀRA RESTE	USS 500X300	GAB	P
			ĀRA RESTE	USS 600X300	GAB	P
AAG225		18807430	ĀRA RESTE	USS 400X400	GAB	P
			ĀRA RESTE	USS 500X400	GAB	P
			ĀRA RESTE	USS 600X400	GAB	P
			ĀRA RESTE	USS 700X400	GAB	P
			ĀRA RESTE	USS 800X400	GAB	P
			ĀRA RESTE	USS 500X500	GAB	P
			ĀRA RESTE	USS 600X500	GAB	P
Qplaukts			ĀRA RESTE	USS 700X500	GAB	I
			ĀRA RESTE	USS 800X500	GAB	P
			ĀRA RESTE	USS 1000X500	GAB	P
			ĀRA RESTE	USS 600X600	GAB	P
			ĀRA RESTE	USS 800X600	GAB	P
			ĀRA RESTE	USS 1000X600	GAB	P
			ĀRA RESTE	USS 700X700	GAB	P
			ĀRA RESTE	USS 800X800	GAB	P
			ĀRA RESTE	USS 1000X800	GAB	P
ABT805	MX7	18807918	ĀRA RESTE	USS 1200X800	GAB	195,03 I
			ĀRA RESTE	USS 1000X1000	GAB	P
			ĀRA RESTE	USS 1200X1000	GAB	P
			ĀRA RESTE	USS 1400X1000	GAB	P
			ĀRA RESTE	USS 1600X1000	GAB	P
			ĀRA RESTE	USS 1800X1000	GAB	P
			ĀRA RESTE	USS 2000X1000	GAB	P
AAG273	MX7	18814305	ĀRA RESTE	US-AV 100	GAB	4,12
AAG274	MX7	18814306	ĀRA RESTE	US-AV 125	GAB	5,58
AAG275	MX7	18814308	ĀRA RESTE	US-AV 160	GAB	8,37
AAG276	MX7	18814309	ĀRA RESTE	US-AV 200	GAB	11,61
AAG277	MX7	188143328	ĀRA RESTE	US-AV 250	GAB	17,07
AAG278	MX7	18813330	ĀRA RESTE	US-AV 315	GAB	33,32
AAG203		8807002	PĀRPLŪDES RESTE	TVC+OF 300x100	GAB	P
AAG204		8807004	PĀRPLŪDES RESTE	TVC+OF 400x100	GAB	P
AAG205		8807006	PĀRPLŪDES RESTE	TVC+OF 500x100	GAB	P
AAN151		8807008	PĀRPLŪDES RESTE	TVC+OF 600x100	GAB	P
AAG206		8807014	PĀRPLŪDES RESTE	TVC+OF 300x150	GAB	P
AAG207		8807016	PĀRPLŪDES RESTE	TVC+OF 400x150	GAB	P
AAG208		8807018	PĀRPLŪDES RESTE	TVC+OF 500x150	GAB	P
AAG209		8807020	PĀRPLŪDES RESTE	TVC+OF 600x150	GAB	P
AAG210		8807022	PĀRPLŪDES RESTE	TVC+OF 800x150	GAB	P
AAN155		8807026	PĀRPLŪDES RESTE	TVC+OF 300x200	GAB	P
AAG211		8807028	PĀRPLŪDES RESTE	TVC+OF 400x200	GAB	P
AAG214		8807080	PĀRPLŪDES RESTE	TVA 600X100	GAB	P
AAG216		8807084	PĀRPLŪDES RESTE	TVA 800X100	GAB	P
AAG217		8807086	PĀRPLŪDES RESTE	TVA 900X100	GAB	P
		8807088	PĀRPLŪDES RESTE	TVA 1000X100	GAB	P





SAP KODI	ATL	LVI KODI	PREČU GRUPAS / PRODUKTA NOSAUKUMS	IZMĒRS	MĒRV.	CENA EUR BEZ PVN
MX7 / A1, DIFUZORI						
AAF749			DIFUZORS	TRB 100	GAB	P
AFL500	MX7	AB0829	DIFUZORS	TRB 125	GAB	75,45 I
AFL501		AB0830	DIFUZORS	TRB 160	GAB	P
AB0831		AB0831	DIFUZORS	TRB 200	GAB	P
AFL503		AB0832	DIFUZORS	TRB 250	GAB	P
AB0833			DIFUZORS	TRB 315	GAB	P
AAF750	MX7	AAF750	DIFUZORS	TRB 400	GAB	276,08 I
AAF751		AAF751	DIFUZORS	TRB 500	GAB	P
AT0811			DIFUZORS	DC 100	GAB	P
AT0812			DIFUZORS	DC 160	GAB	P
AT0813			DIFUZORS	DC 200	GAB	P
AT0814	MX7		DIFUZORS	DC 250	GAB	56,27
AT0815	MX7		DIFUZORS	DC 315	GAB	70,06
			DIFUZORS	DC 400	GAB	P
			DIFUZORS	DC 500	GAB	P
			DIFUZORS	DC 500	GAB	P
AAF752		8607182	DIFUZORS	THL 100	GAB	P
AAF753		8607184	DIFUZORS	THL 125	GAB	P
AAF754		8607186	DIFUZORS	THL 160	GAB	P
AAF755		8607188	DIFUZORS	THL 200	GAB	P
AAF756		8607190	DIFUZORS	THL 250	GAB	P
AAF757		8607192	DIFUZORS	THL 315	GAB	P
AAF758		8607194	DIFUZORS	THL 400	GAB	P
AAF764		8607222	DIFUZORS	THB 100	GAB	P
ABD680		8607223	DIFUZORS	THB 125	GAB	P
AAF765		8607224	DIFUZORS	THB 160	GAB	P
ABD681		18307225	DIFUZORS	THB 200	GAB	P
AAF766	MX7	8607226	DIFUZORS	THB 250	GAB	110,97 I
ABD682		18607227	DIFUZORS	THB 315	GAB	P
AAF767		8607228	DIFUZORS	THB 400	GAB	P
Q5			DIFUZORS AR KĀRBU	DSC/J 200-160-S1 J=N IO=NA AT=D CO=W ZT=N		
ABD676		8607234	DIFUZORS	THD-160	GAB	P
ABD677		8607235	DIFUZORS	THD-200	GAB	P
ABD678		8607236	DIFUZORS	THD-250	GAB	P
ABT781		8607238	DIFUZORS	THD-400	GAB	P
			DIFUZORS	DTR-100-300	GAB	P
			DIFUZORS	DTR-125-300	GAB	P
			DIFUZORS	DTR-160-450	GAB	P
			DIFUZORS	DTR-200-450	GAB	P
			DIFUZORS	DTR-200-600	GAB	P
			DIFUZORS	DTR-250-600	GAB	P
			DIFUZORS	DTR-315-600	GAB	P
ABE153		8607264	KĀRBA	TRI 125/250	GAB	P
ABE151		8607286	KĀRBA	TRI 160/160	GAB	P
ABE154		8607266	KĀRBA	TRI 160/250	GAB	P
ABE157		8607288	KĀRBA	TRI 200/200	GAB	P
Q4			KĀRBA	TRI 200/315	GAB	I
ABE155	MX7	8607268	KĀRBA	TRI 200/400	GAB	77,06 I
ABE158		8607290	KĀRBA	TRI 250/250	GAB	P
ABE156		8607270	KĀRBA	TRI 250/400	GAB	P
ABE159		18607292	KĀRBA	TRI 315/315	GAB	P
AC0817		8607272	KĀRBA	TRI 315/400	GAB	P











SAP KODI	ATL	LVI KODI	PREČU GRUPAS / PRODUKTA NOSAUKUMS	IZMĒRS	MĒRV.	CENA EUR BEZ PVN
MX7 / A1, DIFUZORI						
Q4			KĀRBA HALTON	VIENA PUSE SILTINĀTA	GAB	I
Q4			KĀRBA HALTON	PLL/4 1200-160-2	GAB	I
Q4			SLOTI HALTON		GAB	I
			DIFUZORS	DDA/1-200	GAB	P
			DIFUZORS	DDA/2-200	GAB	P
			DIFUZORS	DDA/1-315	GAB	P
			DIFUZORS	DDA/2-315	GAB	P
			DIFUZORS	DDA/3-315	GAB	P
			DIFUZORS	DDA/4-315	GAB	P
			DIFUZORS	DDA/3-400	GAB	P
			DIFUZORS	DDA/4-400	GAB	P
			DIFUZORS	TRS 200	GAB	P
			DIFUZORS	TRS 250	GAB	P
			DIFUZORS	TRS 315	GAB	P
			DIFUZORS	TRS 400	GAB	P
			DIFUZORS	TRS 500	GAB	P
			DIFUZORS	TSR 125	GAB	P
			DIFUZORS	TSR 160	GAB	P
			DIFUZORS	TSR 200	GAB	P
			DIFUZORS	TSR 250	GAB	P
			DIFUZORS	TSR 315	GAB	P
			DIFUZORS, BEZ MOTORA	TSA 250	GAB	P
			DIFUZORS, BEZ MOTORA	TSA 315	GAB	P
			DIFUZORS, BEZ MOTORA	TSA 400	GAB	P
			DIFUZORS, BEZ MOTORA	TSA 500	GAB	P
			DIFUZORS, BEZ MOTORA	TSA 630	GAB	P
			LĒNAS PLŪSMAS GAISA SADALĪTĀJS	AFB 200-600	GAB	P
			LĒNAS PLŪSMAS GAISA SADALĪTĀJS	AFB 200-1200	GAB	P
			LĒNAS PLŪSMAS GAISA SADALĪTĀJS	AFB 250-1200	GAB	P
			LĒNAS PLŪSMAS GAISA SADALĪTĀJS	AFB 315-1500	GAB	P
			LĒNAS PLŪSMAS GAISA SADALĪTĀJS	AFB 400-1200	GAB	P
			LĒNAS PLŪSMAS GAISA SADALĪTĀJS	AFB 400-1800	GAB	P
			LĒNAS PLŪSMAS GAISA SADALĪTĀJS	AFB 500-1800	GAB	P
			LĒNAS PLŪSMAS GAISA SADALĪTĀJS	AFB 630-1800	GAB	P
			LĒNAS PLŪSMAS GAISA SADALĪTĀJS	AFB 800-1800	GAB	P



SAP KODI	ATL	LVI KODI	PREČU GRUPAS / PRODUKTA NOSAUKUMS	IZMĒRS	MĒRV.	CENA EUR BEZ PVN		
MX7 / A1, DIFUZORI								
AAF987	MX7	18707702	NOSŪCES DIFUZORS	URH 100	GAB	11,81		
AAF988	MX7	18707704	NOSŪCES DIFUZORS	URH 125	GAB	15,09		
AAF989	MX7	18707706	NOSŪCES DIFUZORS	URH 160	GAB	17,68		
AAF990	MX7	18707708	NOSŪCES DIFUZORS	URH 200	GAB	26,44		
AAF995	MX7	18707742	NOSŪCES DIFUZORS	URH-B 100	GAB	9,85	I	
AAF996	MX7	18707744	NOSŪCES DIFUZORS	URH-B 125	GAB	12,10	I	
AAF997	MX7	18707746	NOSŪCES DIFUZORS	URH-B 160	GAB	14,17	I	
AAF998	MX7	18707748	NOSŪCES DIFUZORS	URH-B 200	GAB	21,10	I	
AFF084	MX7	18713694	NOSŪCES DIFUZORS AR GREDZENU	DVS 100	GAB	3,00		
AFG645	MX7	18713695	NOSŪCES DIFUZORS AR GREDZENU	DVS 125	GAB	3,80		
AFF085	MX7	18713696	NOSŪCES DIFUZORS AR GREDZENU	DVS 160	GAB	5,61		
AFF086	MX7	18713697	NOSŪCES DIFUZORS AR GREDZENU	DVS 200	GAB	7,37		
AFF087	MX7	18713698	PIEPLŪDES DIFUZORS AR GREDZENU	DVS-P 100	GAB	3,00		
AFF088	MX7	18713699	PIEPLŪDES DIFUZORS AR GREDZENU	DVS-P 125	GAB	3,80		
AFF089	MX7	18713700	PIEPLŪDES DIFUZORS AR GREDZENU	DVS-P 160	GAB	5,61		
AFF090	MX7	18713701	PIEPLŪDES DIFUZORS AR GREDZENU	DVS-P 200	GAB	7,37		
AAF999	MX7	18707772	GAISA DIFUZORS	ULA 100	GAB	41,96		
AAG001	MX7	18707774	GAISA DIFUZORS	ULA 125	GAB	45,31		
AAG002	MX7	18707776	GAISA DIFUZORS	ULA 160	GAB	50,36		
AAG003	MX7	18707778	GAISA DIFUZORS	ULA 200	GAB	63,12		
ANZ792		907236	DIFUZORS	SF-S / ULA 100	GAB	6,13	P	
ANZ793		907237	DIFUZORS	SF-S / ULA 125	GAB	8,29	P	
ANZ794		907238	DIFUZORS	SF-S / ULA 160	GAB	11,34	P	
ANZ795	MX7	907239	DIFUZORS	SF-S / ULA 200	GAB	15,07		
CC0578	MX7		DIFUZORS	DVSR 100	GAB	5,06		
CC0580	MX7		DIFUZORS	DVSR 125	GAB	6,71		
CC0577	MX7		DIFUZORS	DVSR 160	GAB	9,12		
CC0579	MX7		DIFUZORS	DVSR 200	GAB	11,67		
AEU774	MX7	E294281	OPAL DIFUZORS	OLV-100	GAB	4,91		
AEU775	MX7	E294282	OPAL DIFUZORS	OLV-125	GAB	6,55		
AEU776	MX7	E294283	OPAL DIFUZORS	OLV-160	GAB	9,31		
AEU777	MX7	E294284	OPAL DIFUZORS	OLV-200	GAB	12,25		
AMA861			OPAL DIFUZORS AR MONTĀŽĀS GREDZENU	OPV-100	GAB		P	
AMA862			OPAL DIFUZORS AR MONTĀŽĀS GREDZENU	OPV-125	GAB		P	
AMA863			OPAL DIFUZORS AR MONTĀŽĀS GREDZENU	OPV-160	GAB		P	
AMA864			OPAL DIFUZORS AR MONTĀŽĀS GREDZENU	OPV-200	GAB		P	
AMA865			OPAL DIFUZORS AR MONTĀŽĀS GREDZENU	OSV-100 SAUNA	GAB		P	
AMA866			OPAL DIFUZORS AR MONTĀŽĀS GREDZENU	OSV-125 SAUNA	GAB		P	
AMA867			OPAL DIFUZORS AR MONTĀŽĀS GREDZENU	OTV-100	GAB		P	
AMA868			OPAL DIFUZORS AR MONTĀŽĀS GREDZENU	OTV-125	GAB		P	
AMA869			OPAL DIFUZORS AR MONTĀŽĀS GREDZENU	OTV-160	GAB		P	
AHB629			ONNLINE DIFUZORS	STQA-100	GAB		P	
AHA282			ONNLINE DIFUZORS	STQA-125	GAB		P	
AHB224	MX7	18798540	MONTĀŽĀS GREDZENS AR BLĪVGUMIJU	KKT-100-ON	GAB	2,42		
AHA487	MX7	18798545	MONTĀŽĀS GREDZENS AR BLĪVGUMIJU	KKT-125-ON	GAB	2,65		
AHB604	MX7	18798550	MONTĀŽĀS GREDZENS AR BLĪVGUMIJU	KKT-160-ON	GAB	3,28		
AHB470	MX7	18798555	MONTĀŽĀS GREDZENS AR BLĪVGUMIJU	KKT-200-ON	GAB	4,27		

SAP KODI	ATL	LVI KODI	PREČU GRUPAS / PRODUKTA NOSAUKUMS	IZMĒRS	MĒRV.	CENA EUR BEZ PVN	
MX7 / A1, DIFUZORI							
AFL565	MX7	18713792	MONTĀŽAS GREDZENS	LF/URH 100	GAB	4,00	
AFD985	MX7	18713794	MONTĀŽAS GREDZENS	LF/URH 125	GAB	4,48	
AFD986	MX7	18713796	MONTĀŽAS GREDZENS	LF/URH 160	GAB	5,41	
AFD987	MX7	18713798	MONTĀŽAS GREDZENS	LF/URH 200	GAB	6,48	
AAS520	MX7	18713902	MONTĀŽAS GREDZENS AR BLĪVGUMIJU	GF/URH 100	GAB	4,72	
AAS521		18713903	MONTĀŽAS GREDZENS AR BLĪVGUMIJU	GF/URH 125	GAB	P	
AAS522		18713904	MONTĀŽAS GREDZENS AR BLĪVGUMIJU	GF/URH 160	GAB	P	
AAS523		18713905	MONTĀŽAS GREDZENS AR BLĪVGUMIJU	GF/URH 200	GAB	P	



66 SVAIGA GAISA VĀRSTI**MXB / A1, SVAIGA GAISA VĀRSTI**

AAG190		18821036	SVAIGA GAISA VĀRSTS	FRESH 80 VALGE	GAB	P	
AAG191		18821084	SVAIGA GAISA VĀRSTS	FRESH 100 VALGE 870001	GAB	P	
AAM644		18813112	SVAIGA GAISA VĀRSTS	KIV 100	GAB	P	
AAG251		18813114	SVAIGA GAISA VĀRSTS	KIV 125	GAB	P	
AFG435	MXB	18836007	SVAIGA GAISA VĀRSTS	RTL 98 P	GAB	31,96	
AFI191	MXB	18821150	SVAIGA GAISA VĀRSTS	FRESH TL 98 F	GAB	34,56	
AJL147	MXB	18821148	SVAIGA GAISA VĀRSTS	FRESH 100 THERMO 188005	GAB	P	
AAG256		8813226	KONISKAIS VENTILIS	RK 100 PLASTMASAS	GAB	P	
AAG257		8813228	KONISKAIS VENTILIS	RK 125 PLASTMASAS	GAB	P	
AAG258		8813230	KONISKAIS VENTILIS	RK 160 PLASTMASAS	GAB	P	
AAG259		8813232	KONISKAIS VENTILIS	RK 200 PLASTMASAS	GAB	P	
AAG260		8813242	KONISKAIS VENTILIS	RK-PK 100 KOKA	GAB	P	
AAG261		8813244	KONISKAIS VENTILIS	RK-PK 125 KOKA	GAB	P	
AAG262		8813246	KONISKAIS VENTILIS	RK-PK 160 KOKA	GAB	P	
AAG263		8813254	KONISKAIS VENTILIS	RK-T 100 METĀLA	GAB	P	
AAG264		8813256	KONISKAIS VENTILIS	RK-T 125 METĀLA	GAB	P	
AAG265		8813258	KONISKAIS VENTILIS	RK-T 160 METĀLA	GAB	P	
AAG266		8813260	KONISKAIS VENTILIS	RK-T 200 METĀLA	GAB	P	
AAU993		8813262	KONISKAIS VENTILIS	RK-T 250 METĀLA	GAB	P	
AAU994		8813264	KONISKAIS VENTILIS	RK-T 315 METĀLA	GAB	P	

SAP KODI	ATL	LVI KODI	PREČU GRUPAS / PRODUKTA NOSAUKUMS	IZMĒRS	MĒRV.	CENA EUR BEZ PVN
MXB / A1, DROSELVĀRSTI						
AAF658	MXB	18413302	DROSELVĀRSTS	DRU-100	GAB	7,46
AAF659	MXB	18413304	DROSELVĀRSTS	DRU-125	GAB	8,29
AAF660	MXB	18413306	DROSELVĀRSTS	DRU-160	GAB	9,48
AAF661	MXB	18413308	DROSELVĀRSTS	DRU-200	GAB	9,57
AAF662	MXB	18413310	DROSELVĀRSTS	DRU-250	GAB	14,40
AAF663	MXB	18413312	DROSELVĀRSTS	DRU-315	GAB	18,24
AAF664	MXB	18413314	DROSELVĀRSTS	DRU-400	GAB	30,10
AAF665		18413317	DROSELVĀRSTS	DRU-500	GAB	39,23
AGB840	MXB	AAF658	DROSELVĀRSTS	PTS/B 100	GAB	19,02
AGB841	MXB	AAF659	DROSELVĀRSTS	PTS/B 125	GAB	19,63
AGB842	MXB	AAF660	DROSELVĀRSTS	PTS/B 160	GAB	21,16
AGB843	MXB	AAF661	DROSELVĀRSTS	PTS/B 200	GAB	23,82
AGB844	MXB	AAF662	DROSELVĀRSTS	PTS/B 250	GAB	28,55
AGB845	MXB	AAF663	DROSELVĀRSTS	PTS/B 315	GAB	37,07
AGB846	MXB	AAF664	DROSELVĀRSTS	PTS/B 400	GAB	52,16
AGB847	MXB	AAF665	DROSELVĀRSTS	PTS/B 500	GAB	75,68
ABZ608	MXB	18412210	MOTORA PAMATNE PTS VĀRSTAM	IL/PTS	GAB	26,86
AAG493	MXB	18920032	DROSELVĀRSTS	PRA 100	GAB	44,42
AAG494	MXB	18920034	DROSELVĀRSTS	PRA 125	GAB	49,70
AAG495	MXB	18920036	DROSELVĀRSTS	PRA 160	GAB	53,47
AAG496	MXB	18920038	DROSELVĀRSTS	PRA 200	GAB	62,51
AAG497	MXB	18920040	DROSELVĀRSTS	PRA 250	GAB	112,95
AAG498	MXB	18920042	DROSELVĀRSTS	PRA 315	GAB	128,40
AAG499	MXB	18920044	DROSELVĀRSTS	PRA 400	GAB	234,99
AAG500	MXB	18920046	DROSELVĀRSTS	PRA 500	GAB	277,90
AAG501		18920048	DROSELVĀRSTS	PRA 630	GAB	P
AAG514	MXB	8930002	DROSELVĀRSTS	IRIS 100	GAB	13,55
AAG515	MXB	8930004	DROSELVĀRSTS	IRIS 125	GAB	14,36
AAG516	MXB	8930006	DROSELVĀRSTS	IRIS 160	GAB	17,63
AAG517	MXB	8930008	DROSELVĀRSTS	IRIS 200	GAB	22,29
AAG518	MXB	8930010	DROSELVĀRSTS	IRIS 250	GAB	47,55
AAG519	MXB	8930012	DROSELVĀRSTS	IRIS 315	GAB	57,13
AAG520	MXB	8930014	DROSELVĀRSTS	IRIS 400	GAB	131,63
AAG521		8930016	DROSELVĀRSTS	IRIS 500	GAB	P
AA0599		8930018	DROSELVĀRSTS	IRIS 630	GAB	P
Q4			DROSELVĀRSTS, AR ROKAS VADĪBU	UTK 250X250	GAB	I
AAF639			DROSELVĀRSTS, AR ROKAS VADĪBU	UTK 300X300	GAB	P
AAV411			DROSELVĀRSTS, AR ROKAS VADĪBU	UTK 400X200	GAB	P
AAF641			DROSELVĀRSTS, AR ROKAS VADĪBU	UTK 400X300	GAB	P
AAF642			DROSELVĀRSTS, AR ROKAS VADĪBU	UTK 400X400	GAB	P
AAF640			DROSELVĀRSTS, AR ROKAS VADĪBU	UTK 500X500	GAB	P
AAV412			DROSELVĀRSTS, AR ROKAS VADĪBU	UTK 500X300	GAB	P
AAV413			DROSELVĀRSTS, AR ROKAS VADĪBU	UTK 600X200	GAB	P
AGD027	MXB	18412576	DROSELVĀRSTS, AR ROKAS VADĪBU	UTK 600X250	GAB	22,04 I
AAF643			DROSELVĀRSTS, AR ROKAS VADĪBU	UTK 600X400	GAB	P
AAF644			DROSELVĀRSTS, AR ROKAS VADĪBU	UTK 600X600	GAB	P
AAF645			DROSELVĀRSTS, AR ROKAS VADĪBU	UTK 800X400	GAB	P
AAF647			DROSELVĀRSTS, AR ROKAS VADĪBU	UTK 800X800	GAB	P
AAF649			DROSELVĀRSTS, AR ROKAS VADĪBU	UTK 1000X1000	GAB	P
			SILTINĀTS DROSELVĀRSTS, AR ROKAS VADĪBU	UTT 300X200	GAB	P
ABT794			SILTINĀTS DROSELVĀRSTS, AR ROKAS VADĪBU	UTT 300X300	GAB	P
AAS750			SILTINĀTS DROSELVĀRSTS, AR ROKAS VADĪBU	UTT 400X200	GAB	P
ABT795			SILTINĀTS DROSELVĀRSTS, AR ROKAS VADĪBU	UTT 400X300	GAB	P
AAF632			SILTINĀTS DROSELVĀRSTS, AR ROKAS VADĪBU	UTT 400X400	GAB	P
AAS751			SILTINĀTS DROSELVĀRSTS, AR ROKAS VADĪBU	UTT 500X200	GAB	P
AAF631			SILTINĀTS DROSELVĀRSTS, AR ROKAS VADĪBU	UTT 500X500	GAB	P

SAP KODI	ATL	LVI KODI	PREČU GRUPAS / PRODUKTA NOSAUKUMS	IZMĒRS	MĒRV.	CENA EUR BEZ PVN	
MXB / A1, DROSEĻVĀRSTI							
AAS753			SILTINĀTS DROSEĻVĀRSTS, AR ROKAS VADĪBU	UTT 600X300	GAB	P	
AAF633			SILTINĀTS DROSEĻVĀRSTS, AR ROKAS VADĪBU	UTT 600X400	GAB	P	
AAF634			SILTINĀTS DROSEĻVĀRSTS, AR ROKAS VADĪBU	UTT 600X600	GAB	P	
AAN602			SILTINĀTS DROSEĻVĀRSTS, AR ROKAS VADĪBU	UTT 800X400	GAB	P	
AAF635			SILTINĀTS DROSEĻVĀRSTS, AR ROKAS VADĪBU	UTT 800X600	GAB	P	
AAF636			SILTINĀTS DROSEĻVĀRSTS, AR ROKAS VADĪBU	UTT 800X800	GAB	P	
AAN603			SILTINĀTS DROSEĻVĀRSTS, AR ROKAS VADĪBU	UTT 1000X600	GAB	P	
AAN604			SILTINĀTS DROSEĻVĀRSTS, AR ROKAS VADĪBU	UTT 1000X1000	GAB	P	
ABU836			SILTINĀTS DROSEĻVĀRSTS, AR ROKAS VADĪBU	UTT 1200X600	GAB	P	
ACJ607			SILTINĀTS DROSEĻVĀRSTS, AR ROKAS VADĪBU	UTT 1200X1200	GAB	P	

MXB / A1, VĀRSTU PIEDZIŅAS

ABF253	8955050	BELIMO PIEDZIŅA	LF 24 4NM 0,8M2	GAB	P	
ABF254	8955056	BELIMO PIEDZIŅA	LF 230 4NM 0,8M2	GAB	P	
AAV301	8955102	BELIMO PIEDZIŅA	LM24 4NM 0,8M2	GAB	P	
AAV302	8955104	BELIMO PIEDZIŅA	LM230 4NM N.0,8M2	GAB	P	
AAU764	8955112	BELIMO PIEDZIŅA	NM24A 10NM 1,5M2	GAB	P	
AAU765	8955114	BELIMO PIEDZIŅA	NM230 8NM N.1,5M2	GAB	P	
ABF256	8955250	BELIMO PIEDZIŅA	SM24A 20NM 3,6M2	GAB	P	
ABF255	8955258	BELIMO PIEDZIŅA	SM230A 20NM 3,6 M2	GAB	P	
		BELIMO PIEDZIŅA	BE24	GAB	P	
		BELIMO PIEDZIŅA	BE230	GAB	P	

SAP KODI	ATL	LVI KODI	PREČU GRUPAS / PRODUKTA NOSAUKUMS	IZMĒRS	MĒRV.	CENA EUR BEZ PVN
N42 / A2, KRONŠTEINI						
ALX165	MU4	K2145330	SIENAS KRONŠTEINS	365X450X780, 90+90KG	KPL	13,90
ALX166	MU4	K2145335	SIENAS KRONŠTEINS	465X550X800, 90+90KG	KPL	16,35
ALX167	MU4	K2145340	SIENAS KRONŠTEINS	450X550, 100+100KG	KPL	14,55
ALX168		K2145345	SIENAS KRONŠTEINS	680X400, 120+120KG	KPL	P
ALX182		K2145360	SIENAS KRONŠTEINS	450X550, 180+180KG	KPL	P
ALX183	MU4	K2145365	PAMATNE	600X780X450, 140KG	GAB	41,65
AMD557		K2145121	JUMTIŅŠ	900X500X145	GAB	P
AEU779	MU4	K2145290	ONNLINE ANTIVIBRĀCIJU SPILVENS	PAKA 4 GAB	PAK	2,62
N42 / A2, KANĀLI						
		K7356005	ONNLINE KĀRBA	80X60	M	P
		K7356010	ONNLINE KĀRBA	110X75	M	P
		K7356020	ONNLINE FIKSATORS	80X60	GAB	P
		K7356025	ONNLINE FIKSATORS	110X75	GAB	P
		K7356035	ONNLINE SAVIENOJUMS	80X60	GAB	P
		K7356040	ONNLINE SAVIENOJUMS	110X75	GAB	P
		K7356050	ONNLINE SIENAS PIEVIENOJUMS	80X60	GAB	P
		K7356065	ONNLINE GALA VĀKS	80X60	GAB	P
		K7356080	ONNLINE SIENAS ADAPTERS	80X60	GAB	P
		K7356085	ONNLINE SIENAS ADAPTERS	110X75	GAB	P
		K7356095	ONNLINE IEKŠĒJAIS LĪKUMS	80X60	GAB	P
		K7356100	ONNLINE IEKŠĒJAIS LĪKUMS	110X75	GAB	P
		K7356110	ONNLINE ĀRĒJAIS LĪKUMS	80X60	GAB	P
		K7356115	ONNLINE ĀRĒJAIS LĪKUMS	110X75	GAB	P
		K7356118	ONNLINE PLATS LĪKUMS	80X60	GAB	P
		K7356119	ONNLINE PLATS LĪKUMS	110X75	GAB	P
		K7356125	ONNLINE PĀREJA	80X110	GAB	P
		K7356130	ONNLINE T-GABALS	80X60	GAB	P
		K7356135	ONNLINE T-GABALS	110X75	GAB	P
		K7356145	ONNLINE LOKANS KANĀLS	80X60	GAB	P
		K7356150	ONNLINE LOKANS ĀRA KANĀLS	80X60	GAB	P
AMY630		K7357160	ONNLINE KANĀLS CAURULEI	25X25	M	P
AMY631	N44	K7357200	SPIRĀLVEIDA KONDENSĀTA CAURULE	EC-SH-16 30M	M	0,63
AMY632		K7356205	ONNLINE KONDENSĀTA CAURULE	EC-SH-18 30M	M	P
AMY633		K7356210	ONNLINE KONDENSĀTA CAURULE	EC-SH -20 30M	M	P
AGC270		K7355200	SPIRĀLVEIDA KONDENSĀTA CAURULE	SC-SH-16/E30	M	P

SAP KODI	ATL	LVI KODI	PREČU GRUPAS / PRODUKTA NOSAUKUMS	IZMĒRS	MĒRV.	CENA EUR BEZ PVN	
N3Y / A1, VARA CAURULES FREONAM							
AAM516	N3Y	K7101005	VARA DZESĒŠANAS CAURULE	6,35X4,75 1/4"	M	2,42	I
AAM518		K7101012	VARA DZESĒŠANAS CAURULE	9,52X7,92 3/8"	M		P
AAM519	N3Y	K7101014	VARA DZESĒŠANAS CAURULE	12,70X11,10 1/2"	M	4,72	I
AAM520	N3Y	K7101015	VARA DZESĒŠANAS CAURULE	15,88X14,08 5/8"	M	5,51	I
AAM521		K7101020	VARA DZESĒŠANAS CAURULE	19,05X17,25 3/4"	M		P
AAM522		K7102010	VARA DZESĒŠANAS CAURULE(TAISNĀ)	10X8,4, 5M	M		P
AAM523		K7102015	VARA DZESĒŠANAS CAURULE(TAISNĀ)	12X10, 5M	M		P
AAM524		K7102020	VARA DZESĒŠANAS CAURULE(TAISNĀ)	15X13, 5M	M		P
AAM525		K7102025	VARA DZESĒŠANAS CAURULE(TAISNĀ)	18X16, 5M	M		P
AAM526	N3Y	K7102030	VARA DZESĒŠANAS CAURULE(TAISNĀ)	22X20, 5M	M	8,29	I
AAM527	N3Y	K7102035	VARA DZESĒŠANAS CAURULE(TAISNĀ)	28X25,6, 5M	M	17,88	
AAM528	N3Y	K7102040	VARA DZESĒŠANAS CAURULE(TAISNĀ)	35X32, 5M	M	22,33	
AAM529		K7102045	VARA DZESĒŠANAS CAURULE(TAISNĀ)	42X39, 5M	M		P
AAM530		K7102050	VARA DZESĒŠANAS CAURULE(TAISNĀ)	54x51,5M	M		P
AFF992	N3Y	K7120025	TUBOLIT SPLIT	1/4" 9X06 SZC-068/E25 25M	M	2,20	
ATO984	N3Y		TUBOLIT SPLIT	1/4" 9X06 SZC-068/E50 50M	M	2,20	
AFF993	N3Y	K7120030	TUBOLIT SPLIT	3/8" 9x10 SZC-108/E25 25M	M	3,25	
ATO985	N3Y		TUBOLIT SPLIT	3/8" 9x10 SZC-108/E50 50M	M	3,25	
AFF994	N3Y	K7120035	TUBOLIT SPLIT	1/2" 9x12 SZC-128/E25 25M	M	4,32	
ATO986	N3Y		TUBOLIT SPLIT	1/2" 9x12 SZC-128/E50 50M	M	4,32	
AFF995	N3Y	K7120040	TUBOLIT SPLIT	5/8 8X16 SZC-161/E25 1,0 MM 25M	M	7,18	
			TUBOLIT SPLIT	5/8 8X16 SZC-168/E25 0,8MM 25M	M	5,14	
AFF996	N3Y	K7120045	TUBOLIT SPLIT	3/4 9X19 SZC-191/E25 25M	M	8,27	
AFF997	N3Y		TUBOLIT SPLIT	7/8 9X22 SZC-221/E25 25M	M	9,61	
ACJ400	N40	K7120200	TUBOLIT DUOSPLIT	TSZ-09X0610/E20 1/4"x3/8"	M		P
ACJ401		K7120205	TUBOLIT DUOSPLIT	TSZ-09X0612/E20 1/4"x1/2"	M		P
ACJ402		K7120210	TUBOLIT DUOSPLIT	TSZ-09X0616/E20 1/4"x5/8"	M		P
ACJ404		K7120220	TUBOLIT DUOSPLIT	TSZ-09X1016/E20 3/8"x5/8"	M		P
CCE812	N3Y		TUBOLIT DUOSPLIT	DZC-061088/E25_1/4"x3/8" (25M)	M	5,91	
CCE810	N3Y		TUBOLIT DUOSPLIT	DZC-061288/E25_1/4"x1/2" (25M)	M	7,07	
CCE811			TUBOLIT DUOSPLIT	DZC-061688/E251/4"x5/8" (25M)	M		P
CCE813			TUBOLIT DUOSPLIT	DZC-101688/E25_3/8"x5/8" (25M)	M		P
AEZ770		K7120500	ONNLINE VARA CAURULE AR IZOLĀCIJU	1/4"-3/8" 20M	M		P
AEZ771		K7120505	ONNLINE VARA CAURULE AR IZOLĀCIJU	1/4" - 1/2" 20M	M		P
N44 / A2, PIEDERUMI,							
ACY908	N44	K7113000	SAE FASONDAĻU KOMPLEKTS	SF-FZ-006 1/4"	GAB	1,14	I
ACY909	N44	K7113005	SAE FASONDAĻU KOMPLEKTS	SF-FZ-010 3/8"	GAB	1,76	I
ABV457	N44	K7350100	KONDENSĀTA SŪKNIS SAUERMANN	SI 2750	GAB	74,53	
CEH906	N44		KONDENSĀTA SŪKNIS MICROBLUE	X85-002	GAB	88,46	
CAC100	N44		KONDENSĀTA SŪKNIS MINIBLUE	X87-500	GAB	75,53	
CAC123	N44		KONDENSĀTA SŪKNIS MINIBLUE	X87-504, AR TEMP. SENSORU	GAB	88,46	
CAC145			KONDENSĀTA SŪKNIS MAXIBLUE	X87-701, AR REZERVUĀRU	GAB		P
CAC121			KONDENSĀTA SŪKNIS MEGABLUE	X87-813, AR REZERVUĀRU	GAB		P
AAN390	N44	K4310070	TERMOSTATS	UT 72 060-H1103	GAB	24,87	
ARH967	MN3	6502281V	KONDIIONIERA SIFONS	HL138 DN32 0,15l/sec	GAB	20,41	

SAP KODI	ATL	LVI KODI	PREČU GRUPAS / PRODUKTA NOSAUKUMS	IZMĒRS	MĒRV.	CENA EUR BEZ PVN
GLIKOLS						
AFH762		K5300540T	GLIKOLS	KONCENTRĀTS 215 KG	KG	P
MUJ / A1, KANĀLA DZESEŠĀJI						
			KANĀLA DZESEŠĀJS, ŪDENS	CWK-100-3-2,5	GAB	P
			KANĀLA DZESEŠĀJS, ŪDENS	CWK-125-3-2,5	GAB	P
			KANĀLA DZESEŠĀJS, ŪDENS	CWK-160-3-2,5	GAB	P
			KANĀLA DZESEŠĀJS, ŪDENS	CWK-200-3-2,5	GAB	P
			KANĀLA DZESEŠĀJS, ŪDENS	CWK-250-3-2,5	GAB	P
			KANĀLA DZESEŠĀJS, ŪDENS	CWK-315-3-2,5	GAB	P
			KANĀLA DZESEŠĀJS, ŪDENS	CWK-400-3-2,5	GAB	P
			KANĀLA DZESEŠĀJS, ŪDENS	PGK 400X200-3-2,0	GAB	P
			KANĀLA DZESEŠĀJS, ŪDENS	PGK 400X200-4-2,0	GAB	P
			KANĀLA DZESEŠĀJS, ŪDENS	PGK 500X250-3-2,0	GAB	P
			KANĀLA DZESEŠĀJS, ŪDENS	PGK 500X250-4-2,0	GAB	P
			KANĀLA DZESEŠĀJS, ŪDENS	PGK 500X300-3-2,0	GAB	P
			KANĀLA DZESEŠĀJS, ŪDENS	PGK 500X300-4-2,0	GAB	P
			KANĀLA DZESEŠĀJS, ŪDENS	PGK 600X300-3-2,0	GAB	P
			KANĀLA DZESEŠĀJS, ŪDENS	PGK 600X300-4-2,0	GAB	P
			KANĀLA DZESEŠĀJS, ŪDENS	PGK 600X350-3-2,0	GAB	P
			KANĀLA DZESEŠĀJS, ŪDENS	PGK 600X350-4-2,0	GAB	P
			KANĀLA DZESEŠĀJS, ŪDENS	PGK 700X400-3-2,0	GAB	P
			KANĀLA DZESEŠĀJS, ŪDENS	PGK 700X400-4-2,0	GAB	P
			KANĀLA DZESEŠĀJS, ŪDENS	PGK 800X500-3-2,0	GAB	P
			KANĀLA DZESEŠĀJS, ŪDENS	PGK 800X500-4-2,0	GAB	P
			KANĀLA DZESEŠĀJS, ŪDENS	PGK 1000X500-3-2,0	GAB	P
			KANĀLA DZESEŠĀJS, ŪDENS	PGK 1000X500-4-2,0	GAB	P
			KANĀLA DZESEŠĀJS, FREONS	PGDX 400X200-3-2,5	GAB	P
			KANĀLA DZESEŠĀJS, FREONS	PGDX 500X250-3-2,5	GAB	P
			KANĀLA DZESEŠĀJS, FREONS	PGDX 500X300-3-2,5	GAB	P
			KANĀLA DZESEŠĀJS, FREONS	PGDX 600X300-3-2,5	GAB	P
			KANĀLA DZESEŠĀJS, FREONS	PGDX 600X350-3-2,5	GAB	P
			KANĀLA DZESEŠĀJS, FREONS	PGDX 700X400-3-2,5	GAB	P
			KANĀLA DZESEŠĀJS, FREONS	PGDX 800X500-3-2,5	GAB	P
			KANĀLA DZESEŠĀJS, FREONS	PGDX 1000X500-3-2,5	GAB	P
			PILIEŅU ATDALĪTĀJS	DE 40X20	GAB	P
			PILIEŅU ATDALĪTĀJS	DE 50X25	GAB	P
			PILIEŅU ATDALĪTĀJS	DE 50X30	GAB	P
			PILIEŅU ATDALĪTĀJS	DE 60X30	GAB	P
			PILIEŅU ATDALĪTĀJS	DE 60X35	GAB	P
			PILIEŅU ATDALĪTĀJS	DE 70X40	GAB	P
			PILIEŅU ATDALĪTĀJS	DE 80X50	GAB	P
			PILIEŅU ATDALĪTĀJS	DE 100X50	GAB	P
N42 / A2, SABIANA FAN COILI						
			KASETE SkyStar SK02	C=1980 / H=4560	GAB	P
			KASETE SkyStar SK12	C=2680 / H=5680	GAB	P
			KASETE SkyStar SK22	C=4330 / H=9250	GAB	P
			KASETE SkyStar SK32	C=5020 / H=10630	GAB	P
			KASETE SkyStar SK42	C=6160 / H=13140	GAB	P
			KASETE SkyStar SK52	C=9510 / H=19760	GAB	P
			KASETE SkyStar SK62	C=11100 / H=23680	GAB	P
			KASETE SkyStar SK04	C=2330 / H=3030	GAB	P
			KASETE SkyStar SK14	C=2700 / H=3460	GAB	P
			KASETE SkyStar SK24	C=3340 / H=4400	GAB	P
			KASETE SkyStar SK26	C=3930 / H=3350	GAB	P
			KASETE SkyStar SK34	C=3810 / H=4950	GAB	P

SAP KODI	ATL	LVI KODI	PREČU GRUPAS / PRODUKTA NOSAUKUMS	IZMĒRS	MĒRV.	CENA EUR BEZ PVN
N42 / A2, SABIANA FAN COILI						
			KASETE SkyStar SK36	C=4530 / H=3790	GAB	P
			KASETE SkyStar SK44	C=6340 / H=9100	GAB	P
			KASETE SkyStar SK54	C=7710 / H=11000	GAB	P
			KASETE SkyStar SK56	C=8770 / H=8560	GAB	P
			KASETE SkyStar SK64	C=8890 / H=12700	GAB	P
			KASETE SkyStar SK66	C=10200 / H=9800	GAB	P
			VADĪBA	TMO-T	GAB	P
			KASETE SkyStar SK-MB02	C=1980 / H=4560	GAB	P
			KASETE SkyStar SK-MB12	C=2680 / H=5680	GAB	P
			KASETE SkyStar SK-MB22	C=4330 / H=9250	GAB	P
			KASETE SkyStar SK-MB32	C=5020 / H=10630	GAB	P
			KASETE SkyStar SK-MB42	C=6160 / H=13140	GAB	P
			KASETE SkyStar SK-MB52	C=9510 / H=19760	GAB	P
			KASETE SkyStar SK-MB62	C=11100 / H=23680	GAB	P
			KASETE SkyStar SK-MB 04	C=2330 / H=3030	GAB	P
			KASETE SkyStar SK-MB 14	C=2700 / H=3460	GAB	P
			KASETE SkyStar SK-MB 24	C=3340 / H=4400	GAB	P
			KASETE SkyStar SK-MB 26	C=3930 / H=3350	GAB	P
			KASETE SkyStar SK-MB 34	C=3810 / H=4950	GAB	P
			KASETE SkyStar SK-MB 36	C=4530 / H=3790	GAB	P
			KASETE SkyStar SK-MB 44	C=6340 / H=9100	GAB	P
			KASETE SkyStar SK-MB 54	C=7710 / H=11000	GAB	P
			KASETE SkyStar SK-MB 56	C=8770 / H=8560	GAB	P
			KASETE SkyStar SK-MB 64	C=8890 / H=12700	GAB	P
			KASETE SkyStar SK-MB 66	C=10200 / H=9800	GAB	P
			RESTE KASETĒM 02-12-22-32 RAL-9003	HTA-600	GAB	P
			RESTE KASETĒM 42-52-62 RAL-9003	HTA-800	GAB	P
			NIEIEBŪVĒTS 3-CEĻU VĀRSTA KOMPLEKTS AR PIEDZIŅU			
			MODEĻIEM - 02;12;22;32	3VS2T1-3	GAB	P
			MODEĻIEM - 42;52;62	3VS2T4-6	GAB	P
			MODEĻIEM - 04;14;24;26;34;36	3VS4T1-3	GAB	P
			MODEĻIEM - 44;54;56;64;66	3VS4T4-6	GAB	P
			FUTURA SABIANA CRC - MV - 13	C=1500W / H=3600W	GAB	P
			FUTURA SABIANA CRC - MV - 14	C=1800W / H=4000W	GAB	P
			FUTURA SABIANA CRC - MV - 23	C=2500W / H=5800W	GAB	P
			FUTURA SABIANA CRC - MV - 24	C=2800W / H=6100W	GAB	P
			FUTURA SABIANA CRC - MV - 33	C=3500W / H=7800W	GAB	P
			FUTURA SABIANA CRC - MV - 34	C=3900W / H=8400W	GAB	P
			FUTURA SABIANA CRC - MV - 43	C=4000W / H=9100W	GAB	P
			FUTURA SABIANA CRC - MV - 44	C=4600W / H=10100W	GAB	P
			FUTURA SABIANA CRC - MV - 53	C=4800W / H=11600W	GAB	P
			FUTURA SABIANA CRC - MV - 54	C=5700W / H=12900W	GAB	P
			FUTURA SABIANA CRC - MV - 63	C=5950W / H=14000W	GAB	P
			FUTURA SABIANA CRC - MV - 64	C=6600W / H=15400W	GAB	P
			FUTURA SABIANA CRC - MV - 73	C=6310W / H=15900W	GAB	P
			FUTURA SABIANA CRC - MV - 74	C=7500W / H=17600W	GAB	P
			FUTURA SABIANA CRC - MV - 83	C=5820W / H=10130W	GAB	P
			FUTURA SABIANA CRC - MV - 84	C=6470W / H=11000W	GAB	P
			FUTURA SABIANA CRC - MV - 93	C=6740W / H=12030W	GAB	P
			FUTURA SABIANA CRC - MV - 94	C=7600W / H=13180W	GAB	P
			FUTURA SABIANA CRC - MV - 13+1	C=1030W / H=770W	GAB	P
			FUTURA SABIANA CRC - MV - 13+2	C=1030W / H=1440W	GAB	P
			FUTURA SABIANA CRC - MV - 14+1	C=1230W / H=770W	GAB	P
			FUTURA SABIANA CRC - MV - 23+1	C=1560W / H=1140W	GAB	P





By people for people.

www.sabiana.it
www.ventilazione-residenziale.it

Follow us



 **SABIANA**
IL CLIMA AMICO

A company of Arbonia Group
ARBONIA ▲

SABIANA SpA | Società a socio unico | via Piave 53 - 20011 Corbetta (MI) Italia
T. +39 02 97203 1 - F. +39 02 977728 | info@sabiana.it

SAP KODI	ATL	LVI KODI	PREČU GRUPAS / PRODUKTA NOSAUKUMS	IZMĒRS	MĒRV.	CENA EUR BEZ PVN
N42 / A2, SABIANA FAN COILI						
			FUTURA SABIANA CRC - MV - 23+2	C=1560W / H=2000W	GAB	P
			FUTURA SABIANA CRC - MV - 24+1	C=1810W / H=1140W	GAB	P
			FUTURA SABIANA CRC - MV - 33+1	C=2390W / H=1710W	GAB	P
			FUTURA SABIANA CRC - MV - 33+2	C=2390W / H=2760W	GAB	P
			FUTURA SABIANA CRC - MV - 34+1	C=2570W / H=1710W	GAB	P
			FUTURA SABIANA CRC - MV - 43+1	C=2870W / H=2000W	GAB	P
			FUTURA SABIANA CRC - MV - 43+2	C=2870W / H=3260W	GAB	P
			FUTURA SABIANA CRC - MV - 44+1	C=3120W / H=2000W	GAB	P
			FUTURA SABIANA CRC - MV - 53+1	C=3640W / H=2570W	GAB	P
			FUTURA SABIANA CRC - MV - 53+2	C=3640W / H=4520W	GAB	P
			FUTURA SABIANA CRC - MV - 54+1	C=4090W / H=2570W	GAB	P
			FUTURA SABIANA CRC - MV - 63+1	C=4090W / H=2860W	GAB	P
			FUTURA SABIANA CRC - MV - 63+2	C=4090W / H=5060W	GAB	P
			FUTURA SABIANA CRC - MV - 64+1	C=4790W / H=2860W	GAB	P
			FUTURA SABIANA CRC - MV - 73+1	C=5110W / H=3610W	GAB	P
			FUTURA SABIANA CRC - MV - 73+2	C=5110W / H=7070W	GAB	P
			FUTURA SABIANA CRC - MV - 74+1	C=5580W / H=3610W	GAB	P
			FUTURA SABIANA CRC - MV - 83+1	C=5820W / H=4080W	GAB	P
			FUTURA SABIANA CRC - MV - 83+2	C=5820W / H=7580W	GAB	P
			FUTURA SABIANA CRC - MV - 84+1	C=6470W / H=4080W	GAB	P
			FUTURA SABIANA CRC - MV - 93+1	C=6740W / H=4690W	GAB	P
			FUTURA SABIANA CRC - MV - 93+2	C=6740W / H=8810W	GAB	P
			FUTURA SABIANA CRC - MV - 94+1	C=7600W / H=4690W	GAB	P

			VADĪBA, IEBŪVĒTA	CB-T	GAB	P
			VADĪBA, IEBŪVĒTA	CB-C	GAB	P
			VADĪBA, IEBŪVĒTA	CB-AU	GAB	P



			VADĪBA, SIENAS PULS	CR-T	GAB	P
			VADĪBA, SIENAS PULS	TMO-T	GAB	P
			VADĪBA, SIENAS PULS	TMO-T-AU	GAB	P



			KĀJAS (1-7 izmēram)	PAP-C G1-7	GAB	P
			KĀJAS (8-9 izmēram)	PAP-C G8-9	GAB	P

			KONDENSĀTA VANNA (modeļiem MV-MVB-IV)	BSV-C	GAB	P
--	--	--	---------------------------------------	-------	-----	---

			NEIEBŪVĒTS 3-CEĻU VARSTA KOMPLEKTS AR PIEDZIŅU			
			PAMAT KALORĪFERAM, IZMĒRIEM 1-5	VSPS-C G1-5	GAB	P
			PAMAT KALORĪFERAM, IZMĒRIEM 6-9	VSPS-C G6-9	GAB	P
			PAPILDUS KALORĪFERAM, VISIEM IZMĒRIEM	VSAS-C G1-9	GAB	P

**N44 / A2, PIEDERUMI**

AGC812	N44		FAN COIL VĀRSTS 3-G	VZL3-15 Kv-1,6	GAB	26,99	
AGC813	N44		FAN COIL VĀRSTS 3-G	VZL3-20 Kv-2,5	GAB	36,95	
AGD222	N44		PIEDZIŅA FAN COIL VĀRSTAM	MT4-230-NO	GAB	21,15	
AGC814			PIEDZIŅA FAN COIL VĀRSTAM	MT4-230-NC	GAB	21,15	P
CEK010	MRZ		SILTUMA AKTUATORS	AC 230 V	GAB	P	
CEK012	MRZ		SAVIENOJOŠAIS KABELIS	3M, TYPE 4, BLACK	GAB	P	
AAT741	MRZ		REGULATORŠ RAB31	S55770-T229	GAB	21,54	



Aprēķinu tabula, apkures vara cauruļu izvēlei

Caurplūde, l/s	Jauda, kW		Cauruļu diametrs (Dn) un spiediena kritums (Pa/m)							
	Δt 20°C	Δt 30°C	12	15	18	22	28	35	42	54
0,01	0,80	1,20	30	10						
0,02	1,60	2,40	100	35	15					
0,04	3,20	4,80	350	110	45	18				
0,07	5,80	8,70		350	115	55	12			
0,12	9,90	14,90			320	120	35	12		
0,25	20,70	31,00				440	125	45	18	
0,50	41,40	62,00					400	130	55	17
0,80	66,20	99,20						330	130	40
1,60	132,00	198,00							420	115

Tērauda metināmie atloki

Atloks DN	Skrūve	Skrūvju skaits	Atloka biezums	Atloks DN	Skrūve	Skrūvju skaits	Atloka biezums
	M	gab.	mm		M	gab.	mm
PN10/16				PN20/25			
15	12	4	14	15	12	4	16
20	12	4	16	20	12	4	18
25	12	4	16	25	12	4	18
32	16	4	16	32	16	4	18
40	16	4	16	40	16	4	18
50	16	4	18	50	16	4	20
65	16	4	18	65	16	8	22
80	16	8	20	80	16	8	24
100	16	8	20	100	20	8	24
125	16	8	22	125	24	8	26
150	20	8	22	150	24	8	28
PN16				PN40			
200	20	12	24	200	27	12	34
250	24	12	26	250	30	12	38
300	24	12	28	300	30	16	42
350	24	16	30	350	33	16	46
400	27	16	32	400	36	16	50
500	30	20	34	500	39	20	52
600	33	20	36				
PN10				PN25			
200	20	8	24	200	24	12	30
250	20	12	26	250	27	12	32
300	20	12	26	300	27	16	34
350	20	16	26	350	30	16	38
400	24	16	26	400	33	16	40
500	24	20	28	500	33	20	44
600	27	20	28	600	36	20	46

Izolācijas PVC līkumu dati

Izolācijas iekšējais diam., mm	Nominālais izolācijas biezums, mm					
	20	30	40	50	60	80
	Atbilstošais PVC 90° līkuma izmērs					
12	52	72	92	115		
15	52	72	92	115	141	
18	62	72	102	115	141	
22	62	82	102	128	141	
28	72	82	102	128	154	
35	72	92	115	141	154	
42	82	102	128	141	167	
48	92	102	128	154	167	206
54	92	115	128	154	180	219
60	102	115	141	154	180	219
64	102	128	141	167	180	219
70	115	128	154	167	193	232
76	115	141	154	180	193	232
89	128	154	167	193	206	245
102	141	167	180	206	219	258
108	154	167	193	206	232	271
114	154	180	193	219	232	271
133	180	193	219	232	258	297
140	180	206	219	245	258	297

Izolācijas iekšējais diam., mm	Nominālais izolācijas biezums, mm					
	20	30	40	50	60	80
	Atbilstošais PVC 90° līkuma izmērs					
159		219	245	258	284	323
168		232	245	271	284	323
219		284	297	323	336	375

Apkures izplešanās tvertnes aprēķins

Izplešanās tvertnes sākuma spiediens ir atkarīgs no apkures sistēmas statiskā spiediena. Statiskais spiediens atbilst vertikālajam attālumam starp apkures sistēmas augstāko punktu un izplešanās tvertnes uzstādīšanas cietu. Sākuma spiedienam jābūt tādā pašam vai lielākam kā spiedienam, ko rada šis vertikālais attālumam, tā lai nebūtu riska sistēmā iegūt pazeminātu spiedienu krītošies apkures ūdens temperatūrai.

Izplešanās tvertnes tilpumu aprēķina sekojoši

$$V = V_L * \% / H$$

V – izplešanās tvertnes tilpums, l

V_L – apkures sistēmas ūdens tilpums, l

% – siltuma izplešanās procents

0,023 pie 70°C temperatūras

0,052 pie 110°C temperatūras

$$H = p_v - p_s / p_v + 1$$

H – izplešanās tvertnes lietderības koeficients

p_v – drošības vārsta nostrādes spiediens, bar

p_s – izplešanās tvertnes priekšspiediens, bar

Šķidrums izplešanās, %

Temperatūra, °C	Ūdens	Ūdens-glikola maisījums			
		10%	20%	30%	40%
10	0,04	0,4	0,7	0,9	1,3
30	0,4	0,8	1	1,3	1,7
50	1,2	1,5	1,9	2,1	2,5
70	2,3	2,6	2,9	3,1	3,6
90	3,6	3,9	4,2	4,5	4,9

Ūdens tilpums apkures sistēmā

Apkures veids vai ierīce	Ūdens tilpums, l/kW	Piezīmes	Izmantošana
Katlumāja, $\Delta t = 20^\circ\text{C}$	13	papildus akumulatora tilpums	reālistiski, mūsdienu sistēmas
Centrālāpkure, $\Delta t = 30^\circ\text{C}$	11		
Kondicionēšanas tīkls, $\Delta t = 30^\circ\text{C}$	4		
Konvektori	5	sildķermeņu un caurules jāsūmā un jāpieskaita akumulatora tilpums	uzmanīgi, vecās sistēmas, rekonstrukcijas
Plāksņu radiatori	9		
Atzari	17		
Maģistrāles	20		
Ventilācijas iekārtas	7		
Drošais lielums	15	papildus akumulatora tilpums	normālas sistēmas

Ūdens spiedtvertnes aprēķins

$$V = \frac{Q * 1000 * (1 + (\text{ieslēgšana}) + \Delta p)}{4 * n_{\text{max}} * \Delta p} * \frac{1}{k}$$

v – tvertnes tilpums (l)

Q – plūsma (m^3/h)

Δp – starpība starp ieslēgšanās un izslēgšanās spiediena iestatījumiem

n_{max} – max. palaišanas/apturēšanas reižu skaits stundā

k – spiedtvertnes iekšējās papildīšanas spiediena koeficients

0,9 (parastiem sūkņiem)

0,7 (sūkņiem ar regulējamu ātruma motoriem)

Pārejas formulas

1 bar = 10 m ūd. stab. = 100 kPa

0,1 mbar = 1 mm ūd. stab. = 10 Pa

1 kcal = 4,2 kJ

1 kW = 3600 kJ

1 kcal/h = 1,16 kW

Plūsmas aprēķins

$$Q = P * 0,86 / \Delta t$$

Q = plūsmas apjoms m^3/h

P = siltuma patēriņš kW

Δt = turpgaitas un atgaitas temperatūru starpība

0,86 = pārvēršanas koeficients (kcal/h uz kW)

Sūkņa celšanas augstuma aprēķins

$$H = R * L * K / 100$$

H = sūkņa celšanas augstums, m

R = hidrauliskā berzes pretestība (Pa/m) uz 100 m caurules garuma (empīriski pieņemts 100 – 150 Pa)

– precīzā aprēķinam jāskatās rokasgrāmatas

L = caurulvada garums, t.i. tālākā vieta starp siltumapgādes avotu un pēdējo sildķermeni, m

k = rezerves koeficients

1,3 – pieņem, ja apkures sistēma ir bez termostatiskajiem sensoriem

2,2 – pieņem, ja apkures sistēma ir ar termostatiskajiem sensoriem

Kvs vērtība

Kvs vērtība nosaka plūsmas daudzumu caur vārstu pie pilnīga vārsta atvēruma un spiediena krituma 1 bar. Kv vērtība nosaka plūsmas daudzumu caur vārstu pie noteikta vārsta atvēruma un spiediena krituma 1 bar.

$$Kvs = Q/\sqrt{\Delta P}$$

Q = plūsmas apjoms m³/h

ΔP = spiediena kritums vārstā (bar)

Ūdens caurplūdes aprēķins silto grīdu kontūrā

$$Q = P * S/\Delta t * 1,16$$



Q = plūsmas apjoms l/h







P = nepieciešamais siltuma daudzums telpā W/m²

Δt = turpgaitas un atgaitas temperatūras starpība, °C

1,16 = pārrēķināšanas koeficients

ELEKTRODROŠĪBAS RISINĀJUMI

1. Risks	2. Risinājums	3. Izvēle			
		Slodze		Strāva	Strāvas nolpūdes slēdzis
Noplūde	Strāvas noplūdes slēdzis	> 6 ligzdas		< 25 A	25 A, 30 mA
		Boileris		< 25 A	25 A, 30 mA
		Veļas mazg. mašīna		< 25 A	25 A, 30 mA

		Slodze		Jauda	Vads	Automātiskais slēdzis
Pārslodze Īssavienojums	Automātiskais slēdzis	Apgaismojums		1,0 kW	> 1,0 mm ²	6 A
				2,0 kW	> 1,5 mm ²	10 A
		Kontaktligzda		2,3 kW	> 1,5 mm ²	16 A
		Kontaktligzdas		3,3 kW	> 2,5 mm ²	16 A
		Boileris		3,3 kW	> 2,5 mm ²	16 A
		Trauku mazg. mašīna		3,3 kW	> 2,5 mm ²	16 A
		Veļas mazg. mašīna		3,3 kW	> 2,5 mm ²	20 A
Cepeškrāsns		4,6 kW	> 2,5 mm ²	25 A		
			> 4 mm ²	32 A		

Kas jāzina izvēloties sadales skapi:

1. Virs apmetuma vai zem apmetuma montāža.
2. Skapja atrašanās vietas apkārtējā vide (IP* un IK** klase nepieciešamības).
3. Vietas izmēri, kur paredzēts novietot sadales skapi.
4. Sienas pamatmateriāls – rīgpis vai betons.
5. Cik modulārās iekārtas ievietosiet sadales skapī (ar 50% rezervi. Piem., ja nepieciešami 20 moduļi, jāizvēlas 36 moduļu sadales skapis).
6. Strāvas stiprums ampēros (A).
7. Vai nepieciešami zemējuma pieslēguma bloki.
8. Vai nepieciešams slēgt sadali ar slēdzeni.









*mitruma un putekļu aizsardzības klase

** trieciensūturības klase

Neekranēti fiksētas montāžas kabeli NYM-J, NYM-O

NYM 300/500V					
Dzīslu skaits un vadītāja šķērsgriezums	Izolācijas nominālais biezums	Apvalka nominālais biezums	Aptuvenais kopējais diametrs	Aptuvenais NETO svars	Max. vadītāja pretestība pie 20 °C temp.
n x mm ²	mm	mm	mm	kg/km	Ω/km
1 x 1,5	0,60	1,4	5,4	45	12,1
1 x 2,5	0,70	1,4	5,9	60	7,41
1 x 4	0,80	1,4	6,6	80	4,61
1 x 6	0,80	1,4	7,1	102	3,08
1 x 10	1,00	1,4	8,3	152	1,83
1 x 16	1,00	1,4	9,6	221	1,15
2 x 1,5	0,60	1,4	8,3	110	12,1
2 x 2,5	0,70	1,4	9,5	150	7,41
2 x 4	0,80	1,4	10,8	207	4,61
2 x 6	0,80	1,4	11,8	263	3,08
2 x 10	1,00	1,6	14,8	424	1,83
2 x 16	1,00	1,6	17,4	618	1,15
2 x 25	1,20	1,6	21	930	0,727
2 x 35	1,20	1,8	23,7	1226	0,524
3 x 1,5	0,60	1,4	8,7	128	12,1
3 x 2,5	0,70	1,4	10	178	7,41
3 x 4	0,80	1,4	11,4	248	4,61
3 x 6	0,80	1,6	12,8	333	3,08
3 x 10	1,00	1,6	15,6	520	1,83
3 x 16	1,00	1,6	18,6	778	1,15
3 x 25	1,20	1,8	22,7	1182	0,727
3 x 35	1,20	1,8	25,2	1540	0,524
4 x 1,5	0,60	1,4	9,4	151	12,1
4 x 2,5	0,70	1,4	10,8	213	7,41
4 x 4	0,80	1,6	12,8	312	4,61
4 x 6	0,80	1,6	14,2	415	3,08
4 x 10	1	1,6	17	639	1,83
4 x 16	1	1,6	20,4	961	1,15
4 x 25	1,2	1,8	25,1	1479	0,727
4 x 35	1,2	1,8	27,7	1917	0,524
5 x 1,5	0,6	1,4	10,1	180	12,1
5 x 2,5	0,7	1,4	11,7	257	7,41
5 x 4	0,8	1,6	14,1	386	4,61
5 x 6	0,8	1,6	15,4	503	3,08
5 x 10	1	1,6	18,6	782	1,83
5 x 16	1	1,8	22,8	1202	1,15
5 x 25	1,2	1,8	27,6	1821	0,727
5 x 35	1,2	1,8	30,6	2385	0,524
7 x 1,5	0,6	1,4	10,9	221	12,1
7 x 2,5	0,7	1,6	13	331	7,41
8 x 1,5*	0,6	1,4	11,6	246	12,1
10 x 1,5*	0,6	1,4	13,6	317	12,1
12 x 1,5*	0,6	1,4	14	355	12,1
12 x 2,5*	0,7	1,6	16,8	534	7,41

Pielāgots DIN VDE 0250-204

Uzstādīšana: - termiski izol. sienās, - izolācijas caurulēs								
	2	3 ¹⁾	2	3 ¹⁾	2	3 ¹⁾	2	3 ¹⁾
Šķērsgriezums (mm ²)	Jauda amperos (A)							
1,5	15,5	13	16,5	15	19,5	17,5	22	18,5
2,5	18,5	17,5	23	20	27	24	30	25
4	25	23	30	27	36	32	40	34
6	32	29	38	34	46	41	51	43
10	43	39	52	46	63	57	70	60
16	57	52	69	62	85	76	94	80
25	75	68	90	80	112	96	119	101
35	92	83	111	99	138	119	148	126

GAISA APMAIŅAS UN TROKŠŅU LĪMEŅA NORMATĪVI

Dzīvojamās telpas

Telpa	Gaisa temperatūra °C	Pieplūdes gaisa daudzums (s= pārplūdes gaiss) m ³ /h / m ²	Nosūces gaisa daudzums m ³ /h	Trokšņa līmenis Db(A)
Viesistaba	21	1.8		30
Gujamistaba	21	14.4		30
Vestibils	19	S		35
Virtuve	21	S	72 B)	35
Ēdamistaba	21	1.8		30
Garderobe	19	S	10.8	35
Vannas istaba	22	S	54	40
WC	21	S	36	35
Gaieteņi	21	S	54	35
Sauna		7.2 C)	7.2/m ² C)	35
Darbnīca	21	2.52	2.52/m ²	35
Trepju telpa	17	1.8 1/h	1.8 1/h	40
Pieliekamais	17	1.26 D)	1.26/m ²	45
Pagrabs	5	0.72	0.72/m ²	45
Ģērbtuve	21	7.2	7.2/m ²	35
Mazgāšanas telpa	22	10.8	10.8/m ²	40
Tvaicētava		7.2	7.2/m ²	35
Veļas mazgātava	21	3.6	3.6/m ²	45
Žāvētava	21	7.2 E)	7.2/m ² E)	45
Halle	20	3.6 F)	3.6/m ² F)	35

- A) Gaisa apmaiņu dzīvokļiem aprēķina pēc gaisa nosūces tabulām. Maziem dzīvokļiem nosūces gaiss var būt aprēķināts zem normatīviem, lai gaisa apmaiņas reizes dzīvoklim būtu kā minimums 1.0. Lielos dzīvokļos nosūces gaisa daudzums bieži vien ir jāaprēķina virs normatīviem, lai pieplūdes gaisa daudzums dzīvojamās telpās atbilstu normai.
- B) Normatīvs, kad virtuvē ir plīts nosūcējs vai cita veida nosūce. Ja nav tad nosūces gaisa daudzuma minimums ir 180 m³/h.
- C) Jebkurā gadījumā minimums 21.6 m³/h.
- D) Pieliekamajā telpā var iekļūt pārplūdes gaiss no dzīvojamās telpas vai vestibila.
- E) Var aprēķināt uz mazāku daudzumu, ja tiek izmantots veļas žāvētājs.
- F) Prasās pēc ventilācijas, ja nav, tad 5.4 m³/h uz m².

Biroju telpas

Telpa	Gaisa temperatūra °C	Pieplūdes gaisa daudzums (s= pārplūdes gaiss) m ³ /h 1cilv.	Pieplūdes gaisa daudzums (s= pārplūdes gaiss) m ³ /h / m ²	Nosūces gaisa daudzums m ³ /h	Trokšņa līmenis Db(A)
Ofiss	21	36	3.6		35
Atklāts birojs	21	36	5.4		35
Pārrunu telpa	21	36	14.4		35
Rasētava	21	36	5.4		35
Apkalpošanas telpa	21 B)	21.6	7.2		40
Izstāžu zāle	20 B)	18	5.4		40
Dadortelpa	21	14.4	1.44		55
Printera telpa	21	14.4	1.44		55
Arhīvs, noliktava	20		S	1.26/m ²	45
Atpūtas telpa	20	36	18		40
Kopētava	20		3.6	14.4/m ²	45
Vestibils	20 B)		D)		40
Smēķētava	20	36	18	36/m ²	40
Mācību telpa	21	36	14.4		35

Nosūces gaisa plūsmas netīrām telpām, pēc punkta "Telpu higiēna".

- A) Stacionārās darba vietas: temperatūra 21 °C.
- B) Ja kopēšana izraisa spēcīgu smaku, tad izvēlās lielāku nosūces plūsmu un izmanto atsevišķas nosūces.

Veikali

Telpa	Gaisa temperatūra °C	Pieplūdes gaisa daudzums (s= pārplūdes gaiss) m ³ /h 1cilv.	Pieplūdes gaisa daudzums (s= pārplūdes gaiss) m ³ /h / m ²	Nosūces gaisa daudzums m ³ /h	Trokšņa līmenis Db(A)
Pārtikas veikali	18 A)	14.4	7.2		45
Citi veikali	18 A)	14.4	7.2		45
Veikali ar pastiprinātu smakas slodzi	18 A)		14.4 B)		45

- A) Stacionārās darba vietas: temperatūra 21 °C.
- B) Atkarībā no smakas intensitātes

Telpas ēdienu pagatavošanai, ēdnīcas

Telpa	Gaisa temperatūra °C	Pieplūdes gaisa daudzums (s= pārplūdes gaiss) m ³ /h 1cilv.	Pieplūdes gaisa daudzums (s= pārplūdes gaiss) m ³ /h / m ²	Nosūces gaisa daudzums m ³ /h	Trokšņa līmenis Db(A)
Ēdienu gatavošana	20		54 A)	54/m ²	40
Sadalīšanas telpa	20		21.6 A)	21.6/m ²	40
Apkure	20		36 A)	36/m ²	40
Palīg virtuve	20		36 A)	36/m ²	40
Stūra virtuve			10.8 B)		
Sausā noliktava	5		1.8		
Aukstā noliktava				1.26/m ²	
Nesmēķētāju zāle	21	18	10.8		40
Smēķētāju zāle	21	36	21.6		40

- A) Minimālie gaisa daudzumi. Gaisa daudzumu aprēķina katram projektam individuāli, pēc siltuma slodzēm.
- B) Jebkurā gadījumā ne mazāk par 79.2 m³/h

Restorāni un viesnīcas

Telpa	Gaisa temperatūra °C	Pieplūdes gaisa daudzums (s= pārplūdes gaiss) m ³ /h 1cilv.	Pieplūdes gaisa daudzums (s= pārplūdes gaiss) m ³ /h / m ²	Nosūces gaisa daudzums m ³ /h	Trokšņa līmenis Db(A)
Restorāna zāle	21	36	36		40
Kafejnīca	21	36	36		40
Bārs	21	36	36		40
Pārrunu zāle <25 m ²	21	36	14.4		35
Viesnīcas numurs	21	36	3.6		30
Koridors	20	36	1.8		40
Vestibils	20	36	7.2		40
Restorāna tualetes	21		s	108/uz vienu vietu	40

- A) Nosūces gaisa plūsmas netirām telpām, pēc punkta "Telpu higiēna".
 B) Stacionārās darba vietas: temperatūra 21°C.

Darba telpas

Telpa	Gaisa temperatūra °C	Pieplūdes gaisa daudzums (s= pārplūdes gaiss) m ³ /h 1cilv.	Pieplūdes gaisa daudzums (s= pārplūdes gaiss) m ³ /h / m ²	Nosūces gaisa daudzums m ³ /h	Trokšņa līmenis Db(A)
Viegls darbs (rūpnīca)	20 B)	36	5.4 B)		
Vidējs darbs (rūpnīca)	17 B)	36	5.4 B)		
Laboratorija	20 B)	18	3.6 B)	504	40

- A) Ofisa telpās, kas atrodas rūpnīcas ēka tiek izmantoti normatīvi, kas paredzēti ofisa telpām.
 B) Ventagregāts aprēķinās kā minimumus uz tādiem parametriem. Agregātu var ekspluatēt uz mazāku jaudu, pamatojoties uz darba režīma izpēti. Daudzos gadījumos process prasa lielākas gaisa plūsmas un vietējo nosūču uzstādīšanu, tādēļ aprēķinus izdara katram konkrētam gadījumam atsevišķi ņemot vērā siltuma slodzi un novērtējot piesārņojumu.

Higiēnas telpas un citas ofisu un komercēku telpas

Telpa	Gaisa temperatūra °C	Pieplūdes gaisa daudzums (s= pārplūdes gaiss) m ³ /h 1cilv.	Pieplūdes gaisa daudzums (s= pārplūdes gaiss) m ³ /h / m ²	Nosūces gaisa daudzums m ³ /h	Trokšņa līmenis Db(A)
WC	20		S	72/uz vietu	40
Mazgāšanās telpa	22		S	57.6/uz vietu	40
Ģērbtuve	21		S	14.4/uz skapi	40
Tvaicētava		14.4		14.4/uz cilvēku	
Tīrīšanas telpas	18		S	14.4/m ²	40
Atkritumu telpa			18	18/m ²	
Lifta šahta A)		14.4	28.8 B)		50
Mašintelpa				57.6 C)	60

- A) Liftu ventilāciju ierīko pēc speciāliem elektrotehniskajiem noteikumiem.
 B) Ja caur šahtu iet tranzītgaiss, mašintelpā gaisa daudzums būs lielāks
 C) Pārbaudās pēc siltumslodzes; maksimālā temperatūra mašintelpā 35°C

Gaisa vadu sistēmas aprēķins

Pēc gaisa plūsmas un trokšņu līmeņa labvēlīgu gaisa vadu sistēmā panāk sakoncentrējot spiediena zudumus gaisa vadus iekārtu beigās. Tas nozīmē zemu ātrumu gaisa vadus un atbilstoši augstus spiediena zudumus drošējvārstos. Pēc pētījumiem optimāli spiediena zudumi gaisa vadus sastāda aptuveni 200 Pa.

Gaisa vadu aprēķins

Optimāli spiediena zudumi gaisa vadus ir 60-80 Pa, pārsniegt nedrīkst 150Pa. Gaisa vadus var aprēķināt izmantojot sekojošas tabulas.

1) Celtniecības noteikumu rokasgrāmata, nodaļa C6 – " Tehnika trokšņa līmenim dzīvojamās ēkās tehniskajām iekārtām".

Taisnstūra gaisa vadi

Trokšņa līmenis kanālā	25 dB(A)	30dB(A)	35dB(A)
Atzars uz dzīvojamo telpu	2.5 m/s	3 m/s	4 m/s
Maģistrālais gaisa vads	4 m/s	5 m/s	6 m/s

Apāļie gaisa vadi

Trokšņa līmenis kanālā	25 dB(A)	30dB(A)	35dB(A)
Atzars uz dzīvojamo telpu	3.5 m/s	4 m/s	5 m/s
Maģistrālais gaisa vads	5 m/s	6.5 m/s	8 m/s

Gaisa ātrums žālūziju restei ir 0.7 no gaisa ātruma gaisa vadā.

2) Ātrumi, kurus izmanto dažos projektēšanas birojos

Taisnstūra gaisa vadl

Trokšņa līmenis kanālā	25 dB(A)	30dB(A)	35dB(A)
Maģistrālais gaisa vads bez atzariem	10-15 m/s	10-15 m/s	10-15 m/s
Maģistrālais gaisa vads ar atzariem	4 m/s	5 m/s	5.5 m/s
Atzari	3 m/s	3.5 m/s	4 m/s
Pievads pie gala agregāta	2.5 m/s	3.0 m/s	3.5 m/s

Apāļie gaisa vadi

Trokšņa līmenis kanālā	25 dB(A)	30dB(A)	35dB(A)	40dB(A)
Maģistrālais gaisa vads bez atzariem	10-15 m/s	10-15 m/s	10-15 m/s	10-15 m/s
Maģistrālais gaisa vads ar atzariem	4 m/s	4.5 m/s	5 m/s	6.5 m/s
Atzari	3 m/s	3.5 m/s	4 m/s	4.5 m/s
Pievads pie gala agregāta	2 m/s	2.5 m/s	3 m/s	3.5 m/s

Gaisa ātrums žālūziju restē max 2 m/s.

Taisnstūra gaisa vadi

Trokšņa līmenis kanālā	25 dB(A)	30dB(A)	35dB(A)
Maģistrālais gaisa vads bez atzariem	10-15 m/s	10-15 m/s	10-15 m/s
Maģistrālais gaisa vads ar atzariem	4 m/s	5 m/s	5.5 m/s
Atzari	3 m/s	3.5 m/s	4 m/s
Pievads pie gala agregāta	2.5 m/s	3.0 m/s	3.5 m/s

Apajie gaisa vadi

Trokšņa līmenis kanālā	25 dB(A)	30dB(A)	35dB(A)	40dB(A)
Maģistrālais gaisa vads bez atzariem	10-15 m/s	10-15 m/s	10-15 m/s	10-15 m/s
Maģistrālais gaisa vads ar atzariem	4 m/s	4.5 m/s	5 m/s	6.5 m/s
Atzari	3 m/s	3.5 m/s	4 m/s	4.5 m/s
Pievads pie gala agregāta	2 m/s	2.5 m/s	3 m/s	3.5 m/s

Gaisa ātrums žalūziju restē max 2 m/s.

Gaisa daudzums un spiediena zudums apaļajos gaisa vados

Tabulā doti normatīvi aprēķiniem, kad trokšņa līmenim telpā prasība ir 35dB(A).

Tabulā augšējais lielums – gaisa daudzums m³/h, apakšējais lielums spiediena zudums gaisa vadā Pa/MJ

Kanāls	2 m/s	3 m/s	4 m/s	5 m/s	6 m/s	7 m/s	8 m/s	9 m/s	10 m/s	V=m ³ /h R=Pa/m
80	36	54	72	90	108	126	144	162	180	
	0.9	1.8	3.0	4.5	6.5	8.0	10.0	13.0	16.0	
100	57.6	86.4	115.2	144	172.8	201.6	230.4	259.2	288	
	0.7	1.4	2.5	3.0	4.5	6.0	7.5	9.0	12.0	
125	90	129.6	180	219.6	259.2	309.6	360	399.6	439.2	
	0.5	1.1	1.8	2.7	3.5	5.0	6.0	8.0	9.0	
160	154.8	230.4	309.6	385.2	460.8	540	619.2	694.8	770.4	
	0.4	0.8	1.3	2.0	2.6	3.6	4.5	6.0	7.0	
200	234	342	468	576	684	810	936	1044	1152	
	0.3	0.6	1.0	1.5	2.0	2.5	3.5	4.0	5.0	
250	360	540	720	900	1080	1260	1440	1620	1800	
	0.2	0.5	0.8	1.2	1.8	2.2	2.6	3.5	4.0	
315	558	864	1116	1422	1728	1980	2232	2538	2844	
	0.2	0.4	0.6	0.9	1.2	1.6	2.0	2.5	3.0	
400	936	1404	1872	2340	2808	3276	3744	4212	4680	
	0.2	0.3	0.5	0.7	0.9	1.3	1.6	2.0	2.4	
500	1440	2232	2880	3672	4464	5112	5760	6552	7344	
	0.1	0.2	0.4	0.6	0.7	0.9	1.3	1.5	1.8	
630		3384	4500	5580	6768	7884	9000	10080	11160	
		0.2	0.3	0.4	0.6	0.8	0.9	1.2	1.4	
800		5616	7560	9360	11232	13176	15120	16920	18720	
		0.1	0.3	0.3	0.4	0.5	0.6	0.8	1.0	
1000			11520	14400	17640	20160	23040	25920	28800	
			0.2	0.2	0.3	0.4	0.5	0.7	0.8	
1250			17640	21600	26640	30960	35280	39240	43200	
			0.1	0.2	0.2	0.3	0.4	0.5	0.6	
Savienojošie gaisa vadi pie vārstiem			Gaisa vadu līkumi			Maģistrālie gaisa vadi uz stāviem				

Akustika

Dažādu vienlīdzīgu skaņas līmeņu summa							
Skaņas avots (gab.)	2	3	4	5	6	10	15
Skaņas pastiprināšanās (dB)	3	5	6	7	8	10	12

Dažādu skaņas līmeņu summa						
Dažādi skaņas līmeņi (dB)	0	2	4	6	9	15
Skaņas pastiprināšanās (dB) (lielākā)	3	2	1.5	1.0	0.5	0.2

Filtru klases salīdzinājumi un dažādi izvēles kritēriji

Eurovent klase

Filtra klase	Atbilstošā klase pēc vecā standarta	tips	Pieļaujamais spiediena zudums(Pa)
EU 1	-G 60	Rupjais filtrs	
EU 2	G 65-75	Rupjais filtrs	100-150
EU 3	G 80-85	Rupjais filtrs	150-250
EU 4	G 90-100	Rupjais filtrs	150-250
EU 5	F 40-55	Smalkais filtrs	175-250
EU 6	F 60-75	Smalkais filtrs	
EU 7	F 80-85	Smalkais filtrs	175-300
EU 8	F 90-94	Smalkais filtrs	200-400
EU 9	F 95-98	Smalkais filtrs	350-450

EU 2 - EU 4 var būt plāksņveida, kabatu un gofrētie filtri

F11.5 – F11.9 kabatu filtri

Gaisa filtru izvēle

Visizplatītākās filtrācijas pakāpes ofisu, skolu, viesnīcu un komercēku ventilācijai:

- pieplūde: EU5, EU6
- nosūce: EU3
- re cirkulācijas gais: tāpat kā pieplūdei

Nosūces gais, pēc noteikumiem, filtrējas pēc ventilatoriem vai siltumutilizācijas iekārtām. Ja kā nosūces ventilators tiek izmantots jumta ventilators, tad gaisu nefiltrē.

Filtrācijas pakāpes dažām speciālām telpām:

- slimnīcas, poliklīnikas: EU6
- ķīmijas un farmakoloģiskā rūpniecība: EU7/EU8
- elektronikas rūpniecība: EU7
- laboratorijas: EU8

Ventilācijas agregātā īpaši tīrās vietās izmanto bāzes filtru (piemēram, EU6), bet mikrofiltrus uzliek pie pieplūdes ierīcēm.

Dabīgā ventilācija

Dabīgo ventilāciju drīkst izmantot dzīvojamās ēkās, kur ir vēdināšanas iespēja, tas galvenokārt ir iespējams kotedžās. Galvenie kritēriji ir gaisa tīrība un apkārtnē trokšņu līmenis.

Izvēloties kanālus dabīgajai ventilācijai var izmantot sekojošus normatīvus.

Telpa	Pieplūde		Nosūce	
	Padeves veids	Diametrs (mm)	Nosūces veids	Diametrs (mm)
Dzīvojamās telpas				
- guļamistaba	Sienas kanāls	-	Caur citām telpām	-
- viesistaba	Sienas kanāls	-	Caur citām telpām	-
- virtuve	No citām telpām	-	Nosūces kanāls	160
- vannas istaba	No citām telpām	-	Nosūces kanāls	160
- wc	No citām telpām	-	Nosūces kanāls	125
- ģērbtuve	No citām telpām	-	Nosūces kanāls	125
Virtuve	No citām telpām	-	Nosūces kanāls	160
Dzīvokļa sauna	Atvērums uz ielu	100	Nosūces kanāls	125
Citas telpas				
mājas sauna				
mazgāšanās t	Atvērums uz ielu	125	Nosūces gaisa vads	160
tvaicētava	Atvērums uz ielu	100	Nosūces gaisa vads	160
ģērbtuve	Atvērums uz ielu	125	Nosūces gaisa vads	160
Katlu telpa	Atvērums uz ielu	200	Nosūces gaisa vads	125
Tehn. telpa	Atvērums uz ielu	125	Nosūces gaisa vads	125
Veļas mazgātava	Atvērums uz ielu	160	Nosūces gaisa vads	160
Žāvētava	Atvērums uz ielu	160	Nosūces gaisa vads	160
Garāža	Atvērums uz ielu 2gab.	100	Nosūces gaisa vads	200
Pieliekamā telpa	No citām telpām	-	Nosūces gaisa vads	125

Projektējot gaisa vadus jāņem vērā sekojošie apstākļi:

- Gaisa vadiem pēc iespējas vairāk jābūt vertikāliem, horizontāli posmi var būt ne vairāk kā 10% no vertikālā posma.
- Ja lieto horizontālus posmus, tad tie jāmontē ar nepārtrauktu slīpumu
- Spiediena zudumam beigu posmā jābūt minimālam, var izmantot šķīvjuveida vārstus vai āra žalūzijas
- Gaisa vadus izved caur jumta kori vienā kanālā. Vīrs caurules jābūt jumtiņam, kas aizsargā nolietus. Gaisa vadus no mehāniskajām nosūcēm, piemēram no virtuves nosūces, jāizved ārā pa atsevišķu kanālu
- Atzīmju starpībai starp pieplūdi un nosūci, jābūt ne mazākai par 4.5m
- Jācenšas izmantot metāliskos apaļos gaisa vadus
- Nedrīkst apvienot dabīgo ventilāciju ar piespiedu ventilāciju. To efektivitāti var paaugstināt izmantojot, piemēram, virtuves nosūci
- Attālums starp dabīgās un mehāniskās ventilācijas nosūces izvadiem jābūt ne mazākam par 1m

Taisnstūra gaisa vadi, standarts SFS3281, izmēri

Taisnstūra kanāla izmēri apzīmējas a x b.

Taisnstūra gaisa vadu izmēri doti tabulā. Pirmie rekomendētie izmēri tabulā doti iekrāsoti, otrie rekomendētie izmēri tabulā atzīmēti ar līniju.

Standartizmēri

"a", mm	"b", mm										
	100	150	200	250	300	400	500	600	800	1000	1200
200			X								
250	X	X	X	X							
300				X	X						
400				X		X					
500				X			X				
600				X				X			
800				X					X		
1000				X						X	
1200											X
1400					X	X	X	X	X	X	X
1600											
1800								X	X	X	X
2000											

Iekrāsotie gaisa vada izmēri savienojuma vietā: $a_1 = a + 0/-4$, $b_1 = b + 0/-4$

Iekrāsotie gaisa vada izmēri citās vietās $a_2 > a - 4$, $b_2 > b - 4$

UGUNSDROŠĀ UN SILTUM IZOLĀCIJA

Gaisa vadu ugunsdrošā izolācija, ugunsdrošības klases A30, A60 un A120
Izolācijas biezums, mm

Taisnstūra gaisa vadi

Augšējais lielums- klase A30

Vidējais lielums – klase A60

Apakšējais lielums – klase A120

a, b mm	100	150	200	250	300	400	500	600	800	1000	1200
200	40 60 100	40 60 100	50 60 100								
250	40 60 100	50 60 100	50 80 100	50 80 100							
300	40 60 100	50 60 100	50 80 100	50 80 140	50 80 140						
400	40 60 100	50 80 100	50 80 140	50 80 140	50 80 140	50 100 140					
500		50 80 140	50 80 140	50 80 140	50 100 140	60 100 140	60 100 140				
600		50 80 140	50 80 140	50 80 140	50 100 140	60 100 140	60 100 180	60 100 180			
800			50 80 140	50 100 140	60 100 140	60 100 180	60 100 180	60 100 180	60 100 180		
1000				50 100 140	60 100 180	60 100 180	60 100 180	60 100 180	60 100 180	60 100 180	
1200					60 100 180	60 100 180	60 100 180	60 100 180	60 100 180	60 100 180	60 100 180
1400						60 100 180	60 100 180	60 100 180	60 100 180	60 100 180	60 100 180
1600							60 100 180	60 100 180	60 100 180	60 100 180	60 100 180
1800								60 100 180	60 100 180	60 100 180	60 100 180
2000									60 100 180	60 100 180	60 100 180

Apāļie spiro gaisa vadi

Diametrs d	A30	A60	A120	Izolācijas loka iekšējais diametrs
63	40	50	100	70
80	40	50	100	
100	40	50	100	108
125	40	50	100	133
160	40	60	100	169
200	50	60	100	208
250	50	80	100	259
315	50	80	140	324
400	50	100	140	406
500	60	100	140	508
630	60	100	180	
800	60	100	180	
1000	60	100	180	
1250	60	100	180	

Rekomendējamā siltuma un aizsarg izolācija gaisa vadiem

Δt = temperatūras starpība, starp gaisa plūsmas temperatūru gaisā vadā un apkārtējās vides temperatūru(°C)

g.v. diametrs, mm	Izolācijas biezums, mm					
	$\Delta t=5^{\circ}\text{C}$	$\Delta t=10^{\circ}\text{C}$	$\Delta t=20^{\circ}\text{C}$	$\Delta t=30^{\circ}\text{C}$	$\Delta t=40^{\circ}\text{C}$	$\Delta t=50^{\circ}\text{C}$
63	30	30	40	50	60	80
80	30	30	40	50	60	80
100	30	30	50	60	80	100
125	30	40	50	60	80	100
160	30	40	50	60	80	100
200	40	50	60	80	100	120
250	40	50	60	80	100	120
315	40	50	60	80	100	120
400	50	50	80	100	100	160
500	50	60	80	100	120	160
630	50	60	80	100	120	160
800	50	60	100	120	120	160
1000	50	80	100	120	160	180
1250	50	80	100	120	160	180

Taisnstūra kanāli: iepriekšējās tabulas lielums ar diezgan lielu precizitāti var izmantot, ja pieņem, ka šķērsriezuma laukums līdzinās diametram. Siltumizolācija vajadzīga, ja temperatūra gaisa vadā ir lielāka par apkārtējās vides temperatūru. Kā siltumizolāciju izmanto Lamellas paklāju. Pret kondensāta izolācija vajadzīga, ja temperatūra gaisa vadā ir zemāka par apkārtējās vides temperatūru. Tas attiecas uz gaisa vadiem, kuros vada atdzesētu gaisu. Šādiem gadījumiem jāizmanto tabula ar $\Delta t=5^{\circ}\text{C}$. Priekš tā ir nepieciešama tvaika necaurlaidīga izolācija. Var izmanto lamellas izolāciju ar alumīnija folijas pārklājumu vai ar plastikāta pārklājumu. Ja izolē gaisa vadus vai kameras, kam ir saskare ar āra gaisu, atkarībā no klimatiskās zonas, izmanto tabulu priekš $\Delta t=40^{\circ}\text{C}$ vai $\Delta t=50^{\circ}\text{C}$. Kā virsējo materiālu izmanto: redzamajās daļās metāliskas loksnes, pārējās daļās tvaika necaurlaidīgu pārklājumu. Kā izolācijas materiālu izmanto ventilācijas lamellas paklāju.

Ugunsdrošības prasības ventilācijas iekārtām

Iekārtas daļa un tās pielietojums	Ēkas ar uguns izplatīšanās aizturi		Ugunsdrošības ēkas	
	F (MJ/m ²)		F (MJ/m ²)	
	< 200	> 200	< 200	> 200
Gaisa vadi kuri iziet caur citu ugunsdrošības sekciju	A30	A30 2)	A30	A60
Gaisa vadu daļa, kas atrodas virs jumta pārklājuma	A-	A-	A-	A-
Iekšējie gaisa vadi	B-	B-	B-	B-
Virtuves nosūces vai grīla nosūces gaisa vads. Ja tas iziet cauri citu ugunsdrošības sekciju	A120	A120	A120	A120
Iekšējais virtuves vai grīla nosūces gaisa vads	A60	A60	A60	A60
Gaisa vads no ugunsnedrošām vai sprādziena bīstamām telpām	A120	A120	A120	A120
Gaisa vads, kas iet cauri uguns nedrošām un sprādziena bīstamām telpām	A120	A120	A120	A120
Mašīntelpas un kameras sienas un durvis 4)	B30	B30	A30 1)	A60
Mašīntelpa, kas atrodas virs ēkas jumta 3)	B-	B-	A-	A-
Ventilatori, kameras un tiem pievienotie gaisa vadi, kas atrodas agregātu telpā	A-	A-	A-	A-

- 1) dzīvojamās ēkās klase A30 ir pietiekama iekārtām, kas apkalpo saimniecību
- 2) pieslēgums pie centrālās ventilācijas iekārtas caur ugunsdrošības vārstu
- 3) ja agregātu telpa daļēji atrodas virs ēkas jumta un jumta konstrukcijā izmantoti degoši būvmateriāli, agregātu telpas celtniecības konstrukcijām vajag atbilst ugunsdrošības prasībām līdz augstumam 300mm no jumta līmeņa.
- 4) Prasības virtuves un grīla nosūču gaisa vadiem, tiek izmantotas arī agregātu telpām un kamerām.

Apzīmējumi:

A = jāizgatavo no nedegošiem materiāliem

B = var izmantot degošus materiālus

nn = ugunsdrošības prasības minūtēs

- = nav ugunsdrošības prasību minūtēs

f = ugunsdrošības slodzes grupa (MJ), kuru apkalpo daļa ventilācijas iekārtas.

Cauruļu un iekārtu izolācija

Normatīvi cauruļu izolācijas biežumam un daži pārklājuma risinājumi

Cauruļu pārvads, daļa	Izolācija		pārklājums	Vieta, pielietojums
	kods	Sērija vai biežums		
Siltuma pārvads, apkure, karstais ūdens ar armatūru	Aa	25	6, 10, 12	Katlu telpa, siltummezgls
	Ac	25		
Apkures un karstā ūdens cauruļvads ar armatūru	Aa	24	6	Redzamā izolācija Redzamā izolācija Neredzamā izolācija Konstrukcijās
	Ac	24		
	Ac	24		
	Ea, ef	13 mm		
Ūdens cauruļu siltummainis	Ba	2x60mm	10, 12	
	Bb	2x60mm		
Plāksņveida siltummainis	Da	2x60mm	10, 12	
Aukstā ūdens cauruļvads	Aa	22	6K, 10K, 12K	Redzamā izolācija Redzamā izolācija Neredzamā izolācija Konstrukcijās
	Ac	22		
	Ac	22		
	Ea, Ef	9 mm		
Lietus ūdeņu stāvvads	Aa	22	6K	Redzamā izolācija augšējais stāvs sākot ar jumtu Neredzamā izolācija, augšējais stāvs sākot ar jumtu
	Ac	22		
Siltumtil.c., auksta	Aa	22	6K, 10K, 12K	
	Aa	22		
	Ea, Ef	13 mm		
	ES, Ef	9 mm		
Siltumtil.c., karsta	Aa	22	6K, 10K, 12K	Redzamā izolācija Redzamā izolācija Neredzamā izolācija Visur
	Aa	22		
	Ac	22		
	Ea, Ef	13 mm		
Bākas	Ea, Ef	19mm	K	
Pneimatiskie cauruļvadi	Aa	22	10, 12	Neapkurinātas telpas, redzamā izolācija Neapkurinātas telpas, neredzamā izolācija
	Ac	22		
Dūmvadi un izplūdes cauruļvadi	Aa	26	10, 12	Visur

1) izolācijas biežums caurulēm ar diametru līdz 22mm, kas iet caur siltām telpām, atbilst sērijai 22. Neapkurinātās telpās (pagrabs, bēniņi, garāža) izolācijas biežums visām caurulēm atbilstoši sērijai 25.

Apzīmējumi:

- Aa = ISOVER izolācijas čaula bez pārklājuma
- Ac = ISOVER izolācijas čaula ar folijas pārklājumu
- Bc = ISOVER minerāl vai akmens vates paklājs ar folijas pārklājumu
- Bb = ISOVER minerāl vai akmens vates paklājs cauršūts ar stipļu režģi (ugunsizturīga izolācija)
- Da = ISOVER minerālvates plāksne
- Ea = čaula un plāksne no putuplasta ar tvaika barjeru
- Ef = ARMAFLEX čaula un plāksne
- 6 = PVH pārklājs
- 10 = karsti galvanizēta tērauda loksne
- 12 = alumīnija loksne
- K = tvaika necaurlaidīgas šuves

Minerālvates čaulu izolācijas nominālie biezumi un atbilstošie cauruļu izmēri

Vara caurules	Tērauda caurules	Ārējie diametri Du, mm	Izolācijas biezums, mm					
			Sērija 21	Sērija 22	Sērija 23	Sērija 24	Sērija 25	Sērija 26
8-42	10-40	10-49	20	30	40	50	60	80
54-88,9	50-80	50-89	30	40	50	60	80	100
108	100-150	90-169	40	50	60	80	100	120
-	200-300	170-324	50	60	80	100	120	140
-	350-600	325-714	60	80	100	120	140	160

Montāžas vieta, prasītā izolācija

Caurule diametrs du mm	Izolācijas biezums																	
	21 sērija			22 sērija			23 sērija			24 sērija			25 sērija			26 sērija		
	s	a	b	s	a	b	s	a	b	s	a	b	s	a	b	s	a	b
10-49	20	90	60	30	110	70	40	130	80	50	150	90	60	170	100	80	210	120
50-89	30	110	70	40	130	80	50	150	90	60	170	100	80	210	120	100	260	140
90-169	40	130	80	50	150	90	60	170	100	80	210	120	100	260	140	120	300	170
170-324	50	150	90	60	170	100	80	210	120	100	260	140	120	300	170	140	340	190
325-714	60	170	100	80	210	120	100	260	140	120	300	170	140	340	190	160	380	210

s = izolācijas biezums

a = attālums starp diviem izolētām caurulēm

b = attālums starp izolētu cauruļi un konstrukciju

Polietilēna un kaučuka izolācija

Izolācijas čaulu un loksņu vairāk kopējie biezumi

Materiāls	Izolācijas biezums						
Kaučuks	6	9	13	16	19	25	32
Polietilēns	5	10	15	20	25	30	35

Izolācijas biezums

Cauruļvads, daļa	Neapkurināta telpa (mm)	Apkurināma telpa vai konstrukcija (mm)
Ūdensvads		
- aukstais ūdens	9	6
- karstais ūdens	13	9
Siltumtīkli		
- Dn10 – Dn32	13	9
- Dn40	19	9

Pēc būtības šī izolācija ir aukstumizolācija un pret kondensāta izolācija. Izolācijas īpašības būtiski neatšķiras no vates izolācijas, vienīgi izolācijas biezums ir ievērojami mazāks. Bez aukstumizolācijas šo izolāciju var pielietot cauruļvadu izolēšanai konstrukcijās, mitrās telpās, kanālos. Kaučuka izolācija ir pašnodzēsoša tipa.

MĒRVIENĪBAS

Ātrums:

- 1 m/s = 196 ft/mn
- 1 ft/mn = 0,0051 m/s
- 1 m/s = 3,6 km/h
- 1 km/h = 0,278 m/s

Gaisa plūsuma:

- 1 m³/s = 3600 m³/h
- 1 l/s = 3,6 m³/h
- 1 CFM = 1,7 m³/h
- 1 m³/h = 0,589 CFM
- 1 dm³/min = 0,017 dm³/s = 0,06 m³/h
- 1 m³/h = 0,278 dm³/s = 16,67 dm³/min
- 1 dm³/s = 3,6 m³/h = 60 dm³/min

Spiediens:

- 1 Pa = 0,102 mm ūd.st. = 1 N/m² = 0,075 mm dz.st.
- 1 mm ūd.st. = 9,81 Pa = 9,81 N/m² = 0,036 mm dz.st.
- 1 mm dz.st. = 133 Pa = 13,6 mm ūd.st.
- 1 MPa = 10 bar = 9,81 atm. = 9,81 kgs/cm²
- 1 atm = 1 kgs/cm² = 0,981 bar = 0,0981 Mpa
- 1 fiz.atm. = 1.033 kgs/cm² = 1.013 bar = 0,1013 MPa = 760 mm dz.st.

Enerģija:

- 1W s = 1Nm = 1 J
- 1 kJ = 0,239 kcal = 0,000278 kWh = 0,948 Btu
- 1 kcal = 4,187 kJ = 0,0011663 kWh = 3,9683 Btu
- 1 kWh = 860kcal = 3600 kJ = 3412,7Btu
- 1 HP = 736 W
- 1kW = 1,359 cv

1. Rīga un Rīgas rajons.

↘ Visi pasūtījumi, kas noformēti līdz plkst 16.00, tiek piegādāti nākošās darba dienas laikā.

Piegādes izmaksas tiek iekļautas preču pārdošanas darījumā un par katru piegādi sastāda:

	<1500,- EUR	>1500,- EUR
Rīga	10,- EUR	bezmaksas
Rīgas rajons	25,- EUR	bezmaksas

2. Vidzeme, Kurzeme, Latgale, Zemgale

↘ Preču pasūtījumi ar Onni-piegādi (regulāro piegādi), tiek piegādāti klientiem reģionos, ja pasūtījums veikts iepriekšējā dienā pirms piegādes līdz plkst. 11:00, saskaņā ar zemāk redzamo grafiku.

↘ Regulārā transporta piegādes

izmaksas atkarībā no pirkuma summas katrai piegādes adresei sastāda:

Pirkuma summa EUR	Cena EUR bez PVN
<1500	25,-
1500 - 5000	20,-
5000 - 7000	15,-
>7000,-	bezmaksas

3. Individuāla preču piegāde ārpus regulārā grafika.

↘ Pēc klienta vēlēšanās vai lielgabarīta apjoma gadījumos var tikt veikta individuāla preču piegāde ar kravas auto, kura platformas garums nepārsniedz 7m. Šajā gadījumā piegādes izmaksas sastāda:

km	Cena EUR bez PVN
Līdz 100 km no Rīgas	65,-
100-200 km	70,-
>200 km	115,-
Pirkuma summa >7000 EUR	bezmaksas

4. Steidzamā piegāde.

↘ Pēc klienta vēlēšanās veicam steidzamās transporta piegādes (eksprespiegāde) Rīgā un Rīgas rajonā. Prece saskaņojot ar klientu piegādes laiku, tiek piegādāta tajā pašā dienā, ja pasūtījums ir veikts līdz 12.00. Eksprespiegāde attiecas tikai uz precēm, kas garumā nepārsniedz 4 m un ar max apjomu 3-4 paletes šajā gadījumā transporta pakalpojums iekļaujams preču pavadzīmē un izmaksas sastāda:

	Cena EUR bez PVN
Rīga	30,-
Rīgas rajons	45,-

5. Citi noteikumi

↘ Pasūtījuma izpildes priekšnosacījums ir preces atrašanās Rīgas noliktavā.

↘ Veicot pasūtījumu ir jānorāda precīza piegādes adrese, kontaktpersona, telefona numurs, vēlamais piegādes laiks.

↘ Iespējama preču piegāde klientam ar transportu, aprīkotu ar manipulatoru, šajā gadījumā transports tiek pasūtīts vēlākais - iepriekšējā dienā, izmaksas- 30,- (EUR)stundā + ceļa izmaksas.

↘ Iespējamās līgumcenas.

↘ SIA "ONNINEN" atstāj sev tiesības izmainīt pakalpojuma cenas.

Vairāk informācijas: Mārtiņš Strods, transporta speciālists, tālr. 67819648, e-pasts: martins.strods@onninen.com

Inventāra kods	Filiāle	Inventāra nosaukums	Izmēri	Sistēma	R	Nomas maksa dienā (bez PVN) pirmā nedēļa	Nomas maksa dienā (bez PVN) nākošā nedēļa	Ķīlas nauda
----------------	---------	---------------------	--------	---------	---	--	---	-------------

UPONOR

N028/0	Valmiera	UPONOR Mini2 AKU	16;20;25;32	UPONOR		€ 15,00	€ 12,00	€ 1 400,00
N047/0	Tīraine	UPONOR rokas prese	16;20	UPONOR		€ 7,00	€ 5,00	€ 350,00
N031/3	Tīraine	UPONOR KLAUKE prese UP110 AKU	16;20;25;32	UPONOR		€ 15,00	€ 12,00	€ 1 700,00
N036/1	Tīraine	Presžokļi UPONOR 40	40	UPONOR		€ 4,00	€ 3,00	€ 150,00
N037/5	Tīraine	Presžokļi UPONOR 50	50	UPONOR		€ 4,00	€ 3,00	€ 150,00

STEELPRESS

N284/7	Tīraine	Prese KLAUKE UNP2	15;18;22;28;35	STEELPRESS		€ 15,00	€ 12,00	€ 1 800,00
N286/1	Tīraine	Prese KLAUKE UAP3L (bez žokļiem)	15;18;22;28;35	STEELPRESS		€ 15,00	€ 12,00	€ 1 700,00
N283/4	Liepāja	Prese REMS Mini-Press S22V ACC	15;18;22;28;35	STEELPRESS		€ 15,00	€ 12,00	€ 1 300,00
N137/0	Tīraine	REMS akumulatora prese AL_PEX	15;18;22;28;35	STEELPRESS		€ 15,00	€ 12,00	€ 900,00
N286/0	Tīraine	Prese KLAUKE UAP100L	76,1;88,9;108	STEELPRESS		€ 20,00	€ 15,00	€ 3 000,00
N285/4	Tīraine	Presžokļu komplekts 42;54	42;54	STEELPRESS		€ 10,00	€ 8,00	€ 1 800,00
N287/0	Tīraine	Presžokļu komplekts 76,1	76,1	STEELPRESS		€ 10,00	€ 8,00	€ 1 000,00
N288/0	Tīraine	Presžokļu komplekts 88,9	88,9	STEELPRESS		€ 10,00	€ 8,00	€ 1 000,00
N289/0	Tīraine	Presžokļu komplekts 108	108	STEELPRESS		€ 10,00	€ 8,00	€ 1 000,00
N034/1	Tīraine	Presžokļu komplekts 15;18;22;28;35	15;18;22;28;35	STEELPRESS		€ 10,00	€ 8,00	€ 700,00

Q&E UPONOR

N143/1	Liepāja	MILWAUKE Q&E akumulatora instruments	16;20;25	Q&E		€ 7,00	€ 5,00	€ 400,00
N144/0	Tīraine	MILWAUKE Q&E uzgalis 32	32	Q&E		€ 4,00	€ 3,00	€ 50,00



Filiāle	Inventāra nosaukums	Izmēri	Sistēma	R	Nomas maksā dienā (bez PVN) pirmā nedēļā	Nomas maksā dienā (bez PVN) nākošā nedēļā	Ķīlas nauda	
PP-R kausēšana								
N032/1	Tiraine	PPR kausēšanas iekārta 500 W	16;20;25;32;40	PP-R kausēšana	€ 5,00	€ 4,00	€ 200,00	
N033/1	Tiraine	PPR kausēšanas iekārta 800 W	20;25;32	PP-R kausēšana	€ 5,00	€ 4,00	€ 150,00	
PE metināšana								
NM/0	Liepāja	PE metināšanas iekārta EURO SP1		PE metināšana	€ 21,00	€ 15,00	€ 2 700,00	
N152/0	Tiraine	PE metināšanas iekārta EURO JUNIOR		PE metināšana	€ 15,00	€ 12,00	€ 1 200,00	
Vītņgriešana								
N030/1	Tiraine	RIGID vītņgriezis 2'	3/8';1/2';3/4';1'; 1 1/4';1 1/2';2'	vītņgriešana	x	€ 15,00	€ 12,00	€ 1 200,00
Universālā prese								
N010/0	Tiraine	RIGID AKU prese (bez preszokļiem)	UNIVERSAL	UPONOR/ STEELPRESS	€ 15,00	€ 12,00	€ 1 200,00	
Siltās grīdas								
N292/2	Tiraine	Silto grīdu cauruļu skavotājs	UNIVERSAL	UPONOR	€ 4,00	€ 3,00	€ 200,00	
N035/1	Tiraine	REHAU cauruļu remontēšanas instruments		plastm.caur.rem.	€ 15,00	€ 12,00	€ 260,00	
TECElogo								
N290/3	Liepāja	TECElogo instrumentu komplekts mazais	16;20;25	TECE	€ 4,00	€ 3,00	€ 200,00	
REMS								
N200/1	Tiraine	REMS sistēmprese		REMS	€ 7,00	€ 6,00	€ 160,00	
N210/1	Tiraine	REMS cauruļu liecējs Hydro-Swing	16;18;20;25; 26;32	REMS	€ 10,00	€ 8,00	€ 400,00	
N220/1	Tiraine	REMS cauruļu aizsaldējamā iekārta Frigo2	1/8'-2'; 10-54	REMS	€ 18,00	€ 15,00	€ 1 100,00	

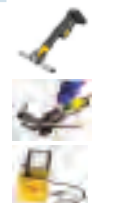

SIA ONNINEN tirdzniecības birojs

Dārziema iela 39, Rīga
(no 2018.gada septembra)
e-pasts: infolatvia@onninen.com
Tālr. 67819600

ONNINEN EXPRESS Dārziema

Dārziema iela 39, Rīga
(no 2018.gada septembra)
e-pasts: dzelzava@onninen.com
Tālr.29219868

ONNINEN EXPRESS Tīraine

Tīraines iela 15, Rīga
e-pasts: tiraine@onninen.com
Tālr.25652292

ONNINEN EXPRESS Valmiera

Mūrmuižas iela 14, Valmiera
e-pasts: valmiera@onninen.com
Tālr.26557595

ONNINEN EXPRESS Liepāja

Satiksmes iela 2, Liepāja
e-pasts: liepaja@onninen.com
Tālr.29458257

ONNINEN Tirdzniecības pārstāvis Latgalē

Ainārs Turčinskis
e-pasts: ainars.turcinskis@onninen.com
Tālr.27316500